

PROLUMIA®

LED PRODISC III

+ EMERGENCY MODE



OPERATING INSTRUCTION

GEBRUIKSAANWIJZING
MANUEL D'UTILISATION
INSTALAČNÍ NÁVOD
GEBRAUCHSANLEITUNG

White

Black

40009372	40009377	Prodisc III + Emergency mode
40009373	40009378	Prodisc III + Microwave sensor + Emergency mode

CE IP44 □

ATTENTIE

Lees de volgende instructies zorgvuldig door om ervoor te zorgen dat de montagewerkzaamheden op de juiste manier worden uitgevoerd. Bewaar deze instructies goed voor eventueel toekomstig gebruik.

OPGELET

1. Het product dient te worden geïnstalleerd door gekwalificeerde personen. De installatie dient, voorafgaand aan de montage, spanningsloos te worden gemaakt.
2. De installatiedraad moet minimaal 2 x 1,0 mm² zijn en worden aangesloten in overeenstemming met de laatste elektriciteitsvoorschriften van IEE of volgens de nationale eisen.
3. Sluit de stroomtoevoer van de voeding af voordat u de accu vervangt.
4. Raak het elektronische circuit en de componenten niet aan.
5. Indien de autonomie van 1 uur niet meer wordt gehaald, dient de accu vervangen te worden.
6. Neem contact op met een erkende technische service center voor het vervangen van de accu en gebruik alleen originele onderdelen voor andere reparaties.
7. Identificatie code van de accu productiedatum: ex.07/2020 --- jaar 2020, maand 07.
8. Raak de LED's niet aan tijdens installatie of onderhoud.
9. De LED lichtbron van de lamp kan niet worden vervangen. Het volledige product dient te worden vervangen als de lichtbron defect is.
10. Door zelfontlading neemt de lading van de accu, als deze niet op het net is aangesloten, langzaam af. Dit kan leiden tot schade aan de accu bij langdurige spanningsloosheid. De hierdoor ontstane schade valt niet onder garantie.
11. Op veel bouwplaatsen kunnen stroomcircuits worden onderbroken op een ongecontroleerde en repetitieve basis tijdens de bouw. Accu's kunnen als gevolg hiervan leeglopen. Het frequent laden en ontladen van de accu zal de levensduur verkorten en kan leiden tot voortijdig falen van de accu. De hierdoor ontstane schade valt niet onder garantie.

TECHNISCHE DATA

Voedingsspanning: AC 220-240V 50/60Hz

Lichtbron: LED SMD2835

Accu: LiFePO₄ 3.2V Duur: 1 uur

Bedrijfstemperatuur: 0°C - +50°C (Sensor versie: tot max. +40°C)

Elektrische veiligheidsklasse: Klasse II

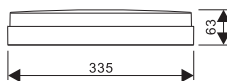

LED Prodisc III

TECHNISCHE INFORMATIE

Artikelnr.	Spanning	LED type	Vermogen	Lichtstroom	Lichtstroom noodbedrijf	MW sensor
Witte uitvoering						
40009372	220-240V 50/60Hz	SMD2835	16W	850Lm / 1190Lm / 1700Lm	270Lm	-
40009373	220-240V 50/60Hz	SMD2835	17,5W	850Lm / 1190Lm / 1700Lm	270Lm	Ja
Zwarte uitvoering						
40009377	220-240V 50/60Hz	SMD2835	16W	750Lm / 1050Lm / 1500Lm	235Lm	-
40009378	220-240V 50/60Hz	SMD2835	17,5W	750Lm / 1050Lm / 1500Lm	235Lm	Ja

MICROWAVE SENSOR - BESCHRIJVING

Detectiebereik max. (D x H): 12m x 6m

Detectiegevoeligheid: 50% of 100%, instelbaar

Brandduur: 5sec - 10min, instelbaar

Daglicht aan: 5 - 50Lux, instelbaar of uitgeschakeld

Daglicht uit: 25 - 150Lux, instelbaar of uitgeschakeld

Stand-by periode (laag lichtniveau): 0 sec - +∞, instelbaar

Stand-by dim niveau: 10% of 25%, instelbaar

Montagehoogte plafond: 6m max.

Bewegingsdetectie (drempel): 0,3 ~ 3m/s

Detectiehoek: 150° (wandmontage), 360° (plafondmontage)

Detectiebereik (m) wandmontage
Voorgestelde montagehoogte: 2m

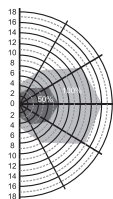

Bewegingssnelheid: 0,3m/s

Detectiebereik (m) plafondmontage
Voorgestelde montagehoogte: 3m

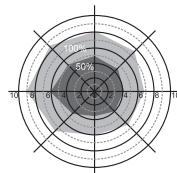

Bewegingssnelheid: 0,3m/s

MICROWAVE SENSOR - INSTELLING PARAMETERS

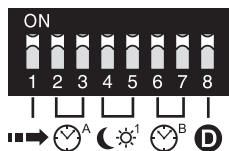

➡ Detectiebereik

Dit bepaalt het effectieve bereik van de bewegingsmelder en wordt met de micro-schakelaars op de driver ingesteld. Wees er van bewust dat het verminderen van de gevoeligheid ook het detectiebereik zal verkleinen.

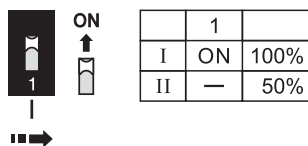

🕒^A Nalooptijd

Dit bepaalt de tijd dat het armatuur op 100% niveau blijft branden. Dit kan worden ingesteld met micro-schakelaars op de driver. Tijdens het installeren van het armatuur is de looptest-instelling (5s) handig om de juiste werking en het bereik vast te stellen.

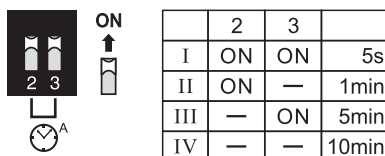

☀️¹ Daglicht

Met deze instelling kan worden bepaald bij welk daglichtniveau het armatuur al/dan niet zal worden ingeschakeld bij bewegingsdetectie. De fotocel functionaliteit kan ook worden uitgeschakeld.

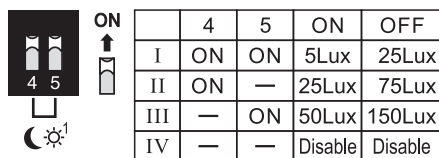

🕒^B Stand-by periode

Bij de +∞ instelling zal het armatuur gedimd gaan branden op basis van de instelling bij ☀️¹ en de hoeveelheid omgevingslicht. Bij bewegingsdetectie gaat het lichtniveau gedurende de nalooptijd naar 100%.

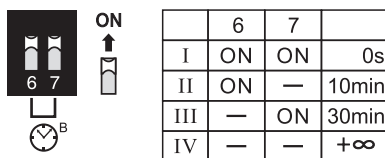

ⓓ Stand-by Dim niveau

Instelling van de lichtstroom bij gedimd lichtniveau.

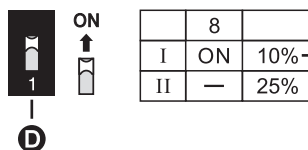

➔ Als de DIP-schakelaar op 'Stand-by periode' op +∞ staat, is de standaardinstelling 10% en kan niet worden gewijzigd.

MICROWAVE SENSOR - VOORBEELDEN VAN INSTELLINGEN

A 0% / 100% / 10% of 25%

Uit bij voldoende omgevingslicht --> 's-avonds/'s-nachts na bewegingsdetectie 100% gedurende nalooptijd
en 10%/25% gedurende stand-by tijd --> daarna uit

1

Uit bij voldoende daglicht, ook na detectie.

2

100% gedurende nalooptijd, bij detectie en onvoldoende daglicht.

3

Na afloop nalooptijd naar 10%/25% gedurende stand-by tijd.

4

Uit na afloop stand-by tijd.



Stand-by periode (gedimd licht)

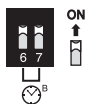

	6	7	
I	ON	ON	0s
II	ON	—	10min
III	—	ON	30min
IV	—	—	+∞



Daglicht

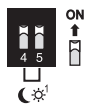

	4	5	ON	OFF
I	ON	ON	5Lux	25Lux
II	ON	—	25Lux	75Lux
III	—	ON	50Lux	150Lux
IV	—	—	Disable	Disable



B 0% / 100%

Uit bij voldoende omgevingslicht --> 's-avonds/'s-nachts na bewegingsdetectie 100% gedurende nalooptijd --> daarna uit

1

Uit bij voldoende daglicht, ook na detectie.

2

100% gedurende nalooptijd, bij detectie en onvoldoende daglicht.

3

Uit na afloop nalooptijd.



Stand-by periode (gedimd licht)

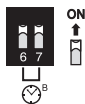

	6	7	
I	ON	ON	0s
II	ON	—	10min
III	—	ON	30min
IV	—	—	+∞



Daglicht

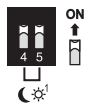

	4	5	ON	OFF
I	ON	ON	5Lux	25Lux
II	ON	—	25Lux	75Lux
III	—	ON	50Lux	150Lux
IV	—	—	Disable	Disable



MICROWAVE SENSOR - VOORBEEDEN VAN INSTELLINGEN

C 10% / 100%

Altijd aan op gedimd niveau --> na detectie 100% gedurende nalooptijd

1

Overdag: gedimd niveau.

2

'S-avonds/'s-nachts:
gedimd niveau.

3

100% gedurende nalooptijd,
bij detectie.

Stand-by periode (gedimd licht)

ON ↑

	6	7	
I	ON	ON	0s
II	ON	—	10min
III	—	ON	30min
IV	—	—	+∞

✓

Daglicht

ON ↑

	4	5	ON	OFF
I	ON	ON	5Lux	25Lux
II	ON	—	25Lux	75Lux
III	—	ON	50Lux	150Lux
IV	—	—	Disable	Disable

✓

D 0% / 10% op basis van daglicht / 100% bij beweging

Gedimd niveau aan/uit op basis van daglicht en 100% bij detectie

1

Uit bij voldoende daglicht,
ook na detectie.

2

'S-avonds/'s-nachts:
aan op gedimd niveau.

3

100% gedurende nalooptijd,
bij detectie.

4

'S-avonds/'s-nachts:
aan op gedimd niveau.

5

Uit bij voldoende daglicht,
ook na detectie.

Stand-by periode (gedimd licht)

ON ↑

	6	7	
I	ON	ON	0s
II	ON	—	10min
III	—	ON	30min
IV	—	—	+∞

✓

Daglicht

ON ↑

	4	5	ON	OFF
I	ON	ON	5Lux	25Lux
II	ON	—	25Lux	75Lux
III	—	ON	50Lux	150Lux
IV	—	—	Disable	Disable

✓
✓
✓

MASTER/SLAVE FUNCTIE

Centraal geschakeld

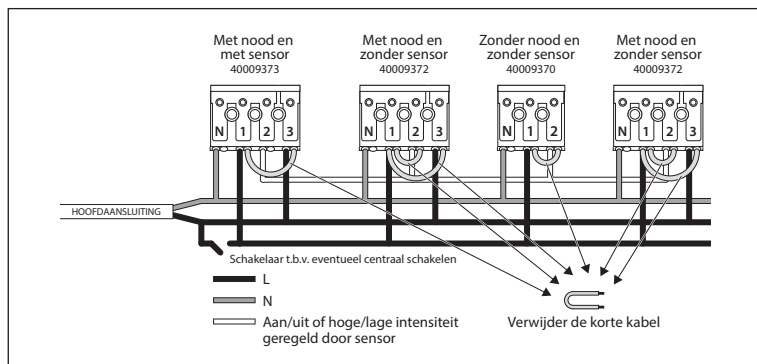
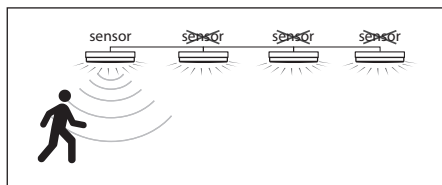

Het aantal units in slave-functie is gelimiteerd (max. 30 stuks).

TESTEN

Test noodfunctie na de installatie.

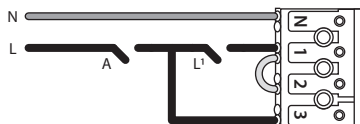

L, N = Continue voeding
L' = Geschakelde voeding
A = Controle noodfunctie

MONTAGE

1. Draai de afscherming los.
2. Haal het aansluitsnoer door de thule en fixeer met de trekcontlasting.
3. Bevestig het armatuur d.m.v. schroeven op de ondergrond.
4. Sluit het aansluitsnoer correct aan op de terminal.
5. Open de afscherming en sluit de stekker van de accu aan op de "Battery +/-" aansluiting van de noodunit. Sluit de afscherming. 
6. Bevestig de afscherming.

Montage

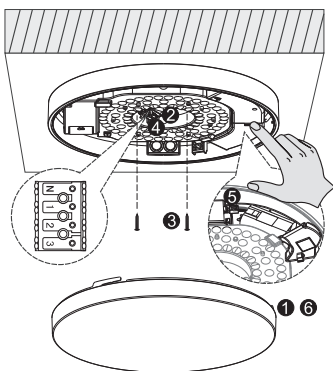

4 Aansluiting kabel

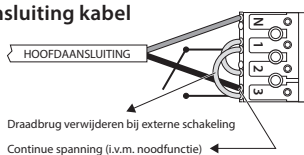

Nood versie

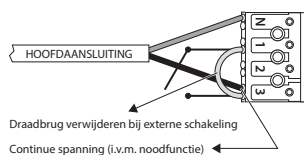

Nood + Sensor versie
(geschakelde fase niet verplicht)

ACCU VERVANGEN

1. Maak het armatuur spanningsloos.
2. Open de afscherming.
3. Trek de stekker van de accu van de printplaat.
4. Draai de moer los.
5. Verwijder de oude accu.
6. Bevestig de nieuwe accu d.m.v. de moer vast te draaien.
7. Sluit de stekker aan op de printplaat.
8. Noteer de gegevens van ingebruikname van de accu.
9. Sluit de afscherming goed.

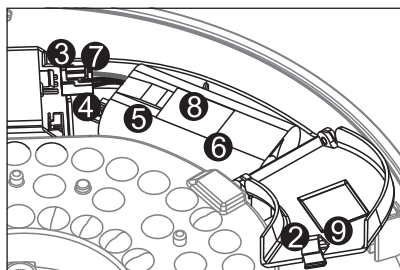

KEUZE LICHTOPBRENGST

U kunt het armatuur instellen op 3 verschillende Lumen waarden.

De schakelaar is te vinden op de LED module en is te zien wanneer u de beschermingskap heeft verwijderd.

ON Prodisc III
3 keuzes uit
Lumen waarden

	1	2	
I	ON	ON	100%
II	ON	-	70%
III	-	-	50%

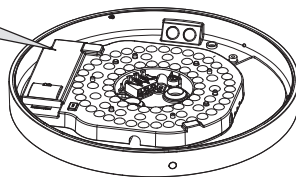

KEUZE LICHTKLEUR

U kunt het armatuur instellen op 2 verschillende lichtkleuren.

De schakelaar is te vinden op de LED module en is te zien wanneer u de beschermingskap heeft verwijderd.

3000K
↕
4000K

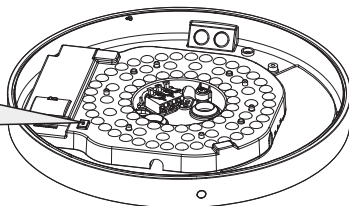

ONDERHOUD

1. Maak het armatuur spanningsloos.
2. Gebruik geen chemische schoonmaakmiddelen om de lamp te reinigen.

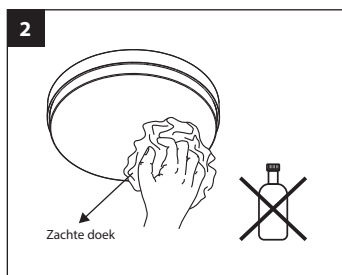
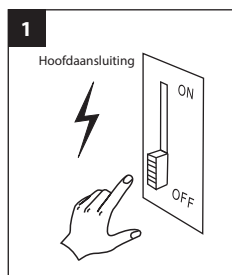

BESCHERMING VAN HET MILIEU

Defecte elektrische apparaten behoren niet te worden weggegooid bij het huishoudelijk afval. Recycle waar mogelijk. Neem contact op met uw gemeente of uw leverancier voor een deskundig recycling advies.



ATTENTION

Please read the following instructions carefully to ensure that mounting operation will be carried out correctly. These instructions should be properly preserved for future reference.

CAUTION

1. The product must be installed by qualified technicians. The power supply must be cut before installation.
2. The installation wiring must be $2 \times 1.0 \text{ mm}^2$ at least and wired in accordance with the latest IEE electrical regulations or the national requirements.
3. Cut the power supply before replacing battery.
4. Do not touch the electronic circuit and its components.
5. When fixture is unable to maintain the 1 hour duration under battery operation, then the battery must be replaced.
6. Contact an authorised technical service center for the replacement of the battery and use only original manufacturer spare parts for any other repairs.
7. Code for identification of battery production date: ex:07/2020 --- year 2020, month 07.
8. Do not touch the LEDs while installing or maintaining.
9. The LED light source of the lamp cannot be replaced. The complete product must be replaced if the light source is defect.
10. The charge of the battery will decrease by self-discharge if not connected to mains supply. Prolonged periods without voltage can damage the battery. Battery warranty claims, as a result of such abuse, are specifically EXCLUDED from warranty terms.
11. On many building sites, power circuits may be cut off in an uncontrolled and repetitive basis during construction. As a result, any unit on these circuits, will have their batteries discharged or 'cycled'. Excessive battery cycling will reduce through-life performance and may lead to premature battery failure. Battery warranty claims, as a result of such abuse, are specifically EXCLUDED from warranty terms.

TECHNICAL DATA

Supply voltage: AC 220-240V 50/60Hz

Light source: LED SMD2835

Battery: LiFePO₄ 3.2V Duration: 1 hour

Operating temperature: 0°C - +50°C (Sensor version: upto max. +40°C)

Electrical safety class: Class II

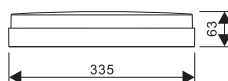

LED Prodisc III

TECHNICAL INFORMATION

Article no.	Voltage	LED type	Power	Light output	Light output emergency mode	MW sensor
White version						
40009372	220-240V 50/60Hz	SMD2835	16W	850Lm / 1190Lm / 1700Lm	270Lm	-
40009373	220-240V 50/60Hz	SMD2835	17.5W	850Lm / 1190Lm / 1700Lm	270Lm	Yes
Black version						
40009377	220-240V 50/60Hz	SMD2835	16W	750Lm / 1050Lm / 1500Lm	235Lm	-
40009378	220-240V 50/60Hz	SMD2835	17.5W	750Lm / 1050Lm / 1500Lm	235Lm	Yes

MICROWAVE SENSOR - DESCRIPTION

Detection zone max. (d x h): 12m x 6m

Detection sensitivity: 50% or 100%, adjustable

Hold time: 5sec - 10min, adjustable

Daylight on: 5 - 50Lux, adjustable or disabled

Daylight off: 25 - 150Lux, adjustable or disabled

Stand-by period (low light level): 0 sec - +∞ min, adjustable

Stand-by dim level: 10% or 25%, adjustable

Ceiling mounting height: 6m max.

Motion detection (threshold): 0.3 ~ 3m/s

Detection angle: 150° (wall installation),

360° (ceiling installation)

Wall mounting detection area (m)
Suggested installation height: 2m

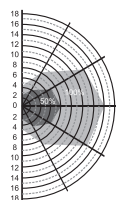

Walking speed: 0.3m/s

Ceiling mounting detection area (m)
Suggested installation height: 3m

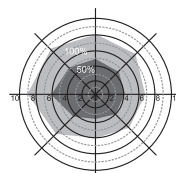

Walking speed: 0.3m/s

MICROWAVE SENSOR - PARAMETER SETTINGS

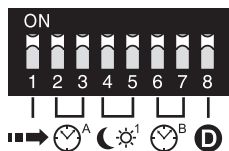

➡ Detection Area

This determines the effective range of the motion detector and is set with DIP switches on the driver. Note that reducing the sensitivity will also narrow the detection range.

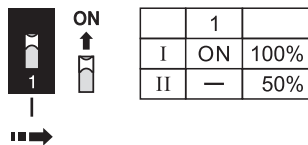

🕒^A Hold Time

This determines the time the fixture remains at 100% and is set with DIP switches on the driver. The walk test (5s) setting is useful when installing the fixture to establish correct operation and range.

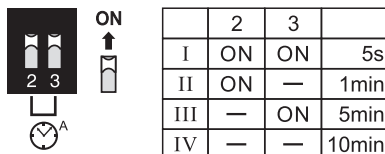

☀️¹ Daylight

With this setting it can be determined at what daylight level the luminaire will or will not be switched on when motion is detected. The photocell functionality can also be disabled.

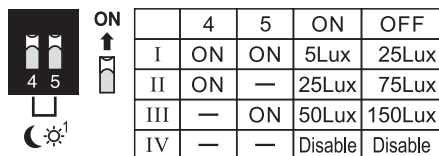

🕒^B Stand-by period

With the +∞ setting, the fixture will light up dimmed based on the setting of C^{3} and the amount of ambient light. With motion detection, the light level goes to 100% during the hold time.

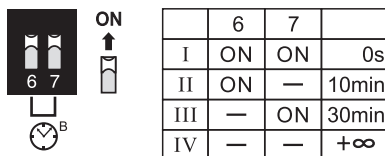

ⓓ Stand-by Dim level

Adjustment of the luminous flux with dimmed light level.

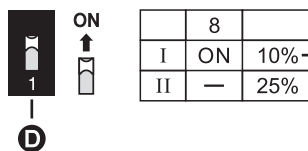

When the DIP switch is set to +∞ on 'Stand-by period', the default setting is 10% and can't be changed.

MICROWAVE SENSOR -EXAMPLES OF SETTINGS

A 0% / 100% / 10% or 25%

Off with sufficient ambient light --> in the evening / at night after motion detection 100% during hold time and 10% / 25% during stand-by time --> then off

1

Off with sufficient daylight, even after detection.

2

100% during hold time, upon detection and insufficient daylight.

3

After hold time to 10%/25% during stand-by time.

4

Off after the end of standby time.

Stand-by period (dimmed light)

	6	7	
I	ON	ON	0s
II	ON	—	10min
III	—	ON	30min
IV	—	—	+∞

Daylight

	4	5	ON	OFF
I	ON	ON	5Lux	25Lux
II	ON	—	25Lux	75Lux
III	—	ON	50Lux	150Lux
IV	—	—	Disable	Disable

B 0% / 100%

Off with sufficient ambient light --> in the evening / at night after motion detection 100% during hold time --> then off

1

Off with sufficient daylight, even after detection.

2

100% during hold time, upon detection and insufficient daylight.

3

Off after hold time.

Stand-by period (dimmed light)

	6	7	
I	ON	ON	0s
II	ON	—	10min
III	—	ON	30min
IV	—	—	+∞

Daylight

	4	5	ON	OFF
I	ON	ON	5Lux	25Lux
II	ON	—	25Lux	75Lux
III	—	ON	50Lux	150Lux
IV	—	—	Disable	Disable

MICROWAVE SENSOR - EXAMPLES OF SETTINGS

C 10% / 100%

Always on at dimmed level --> after detection 100% during hold time

1

Daytime: dimmed level.

2

In the evening/at night:
dimmed level.

3

100% during hold time,
upon detection.



Stand-by period (dimmed light)



	6	7	
I	ON	ON	0s
II	ON	—	10min
III	—	ON	30min
IV	—	—	+∞



Daylight



	4	5	ON	OFF
I	ON	ON	5Lux	25Lux
II	ON	—	25Lux	75Lux
III	—	ON	50Lux	150Lux
IV	—	—	Disable	Disable



D 0% / 10% based upon daylight / 100% when triggered

Dimmed level on/off based on daylight and 100% on detection

1

Off with sufficient daylight,
even after detection.

2

In the evening/at night:
on at dimmed level.

3

100% during hold time,
upon detection.

4

In the evening/at night:
on at dimmed level.

5

Off with sufficient daylight,
even after detection.



Stand-by period (dimmed light)



	6	7	
I	ON	ON	0s
II	ON	—	10min
III	—	ON	30min
IV	—	—	+∞



Daylight



	4	5	ON	OFF
I	ON	ON	5Lux	25Lux
II	ON	—	25Lux	75Lux
III	—	ON	50Lux	150Lux
IV	—	—	Disable	Disable



MASTER/SLAVE FUNCTION

Central switched

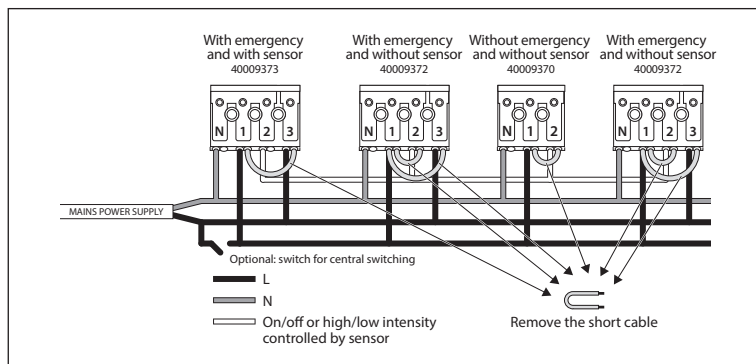
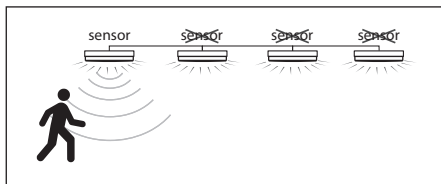

 **The number of slaves is limited (max. 30 pcs).**

TESTING

Test emergency function after installation.

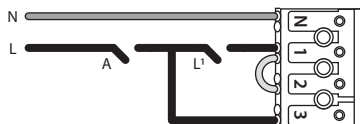

L, N = Un-switched line
 L' = Switched line
 A = Test emergency operation

NL

EN

FR

CZ

DE

MOUNTING

1. Disassemble the diffuser.
2. Pull the power cord through the gasket.
3. Fix the fixture on the surface with screws.
4. Connect the power cord on the terminal correctly.
5. Open the cover and connect the plug of the battery firmly onto the emergency driver, close the cover.
6. Assemble the diffuser. 

Mounting

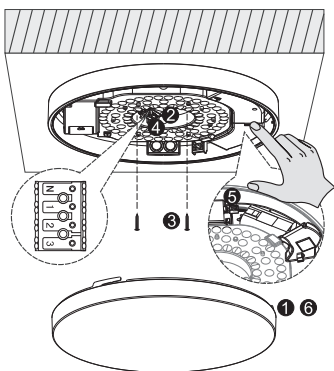

4 Cable connection

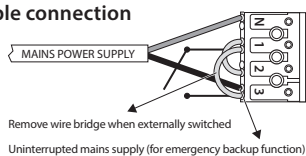

Emergency mode version

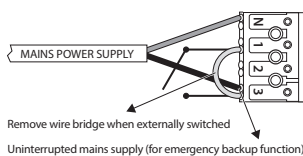

Emergency mode + Sensor version
(switched phase not required)

HOW TO REPLACE BATTERY

1. Cut the power supply first.
2. Open the cover.
3. Pull out the plug of batteries from the emergency driver.
4. Screw out the nut.
5. Remove the old battery.
6. Fix the new battery by screwing nut.
7. Connect the plug onto the emergency driver.
8. Record the date of commissioning of the battery
9. Close the cover firmly.

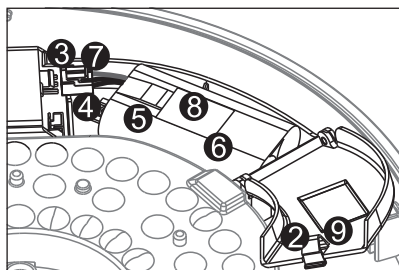

OPTIONAL OUTPUT BRIGHTNESS

There are 3 choices of output brightness by different setting on the surface of the LED light engine. The switch can be found on the LED module and can be seen when you have removed the protective cap.

ON Prodisc III
3 choices of output brightness

	1	2	
I	ON	ON	100%
II	ON	-	70%
III	-	-	50%

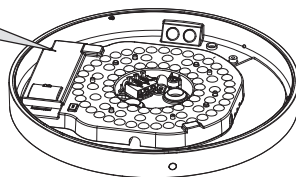

OPTIONAL COLOR TEMPERATURE

There are 2 choices of color temperature by different setting on the surface of the LED light engine. The switch can be found on the LED module and can be seen when you have removed the protective cap.

3000K
↕
4000K

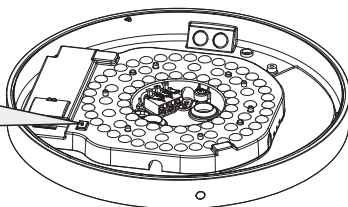

MAINTENANCE

1. Cut off the mains power first.
2. Don't use chemical reagent to clean lamp.

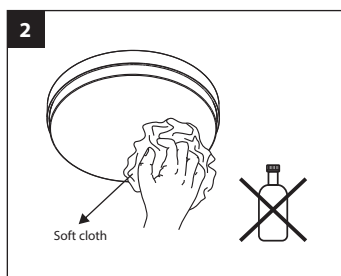
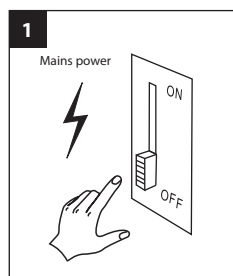

ENVIRONMENTAL PROTECTION

Waste electrical products should not be disposed of with household waste. Please recycle where facilities exist. Check with your local authority or retailer for recycling advice.



NL

EN

FR

CZ

DE

ATTENTION

Lisez attentivement les instructions suivantes pour vous assurer que les travaux d'installation sont effectués correctement.
Conservez ces instructions en toute sécurité pour une utilisation future possible.

ATTENTION

1. Le produit doit être installé par des personnes qualifiées. L'installation doit être mise hors tension avant l'installation.
2. Le câble d'installation doit avoir au moins 2 x 1,0 mm² et doit être raccordé conformément aux dernières réglementations électriques de l'IEE ou selon les exigences nationales.
3. Débranchez l'alimentation avant de remplacer la batterie.
4. Ne touchez pas le circuit électronique et les composants.
5. Si l'autonomie de 1 heure n'est plus atteinte, la batterie doit être remplacée.
6. Contactez un centre de service technique reconnu pour remplacer la batterie et n'utilisez que des pièces d'origine pour d'autres réparations.
7. Code d'identification de la date de production de la batterie: ex.07/2020 --- année 2020, mois 07.
8. Ne touchez pas les voyants pendant l'installation ou la maintenance.
9. La source de lumière LED de la lampe ne peut pas être remplacée. Le produit complet doit être remplacé si la source lumineuse est défectueuse.
10. En se déchargeant automatiquement, la charge de la batterie, si elle n'est pas connectée au secteur, diminue lentement. Cela peut entraîner des dommages à la batterie pendant une période de sans tension prolongée. Les dommages qui en résultent ne sont pas couverts par la garantie.
11. Sur de nombreux sites de construction, les circuits de courant peuvent être interrompus de manière incontrôlée et répétitive pendant la construction. En conséquence, les batteries peuvent se décharger. La charge et la décharge fréquente de la batterie réduiront sa durée de vie et entraîneront une défaillance prématurée de la batterie. Les dommages qui en résultent ne sont pas couverts par la garantie.

DONNÉES TECHNIQUES

Tension d'alimentation: AC 220-240V 50/60Hz

Source de lumière: LED SMD2835

Batterie: LiFePO₄ 3.2V Durée: 1 heure

Température de fonctionnement: 0°C - +50°C

(Version capteur: jusqu'à max. +40°C)

Classe de protection électrique: Classe II

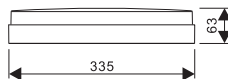

LED Prodisc III

INFORMATIONS TECHNIQUES

Numéro article	Tension d'alimentation	Type LED	Puissance	Flux lumineux	Fonctionnement d'urgence du flux lumineux	Capteur
Version blanche						
40009372	220-240V 50/60Hz	SMD2835	16W	850Lm / 1190Lm / 1700Lm	270Lm	-
40009373	220-240V 50/60Hz	SMD2835	17,5W	850Lm / 1190Lm / 1700Lm	270Lm	Oui
Version noire						
40009377	220-240V 50/60Hz	SMD2835	16W	750Lm / 1050Lm / 1500Lm	235Lm	-
40009378	220-240V 50/60Hz	SMD2835	17,5W	750Lm / 1050Lm / 1500Lm	235Lm	Oui

CAPTEUR DE MICRO-ONDES - DESCRIPTION

Plage de détection maxi (D x H): 12m x 6m

Sensibilité de détection: 50% ou 100%, réglable

Temps de combustion: 5sec - 10min, réglable

Lumière du jour: 5 - 50Lux, réglable ou désactivé

Lumière du jour désactivé: 25 - 150Lux, réglable ou désactivé

Période de stand-by (faible niveau de lumière):

0 sec - +∞, réglable

Niveau d'atténuation stand-by: 10% ou 25%, réglable

Hauteur de montage plafond: 6m max.

Détection de mouvement (seuil): 0,3 ~ 3m/s

Angle de détection: 150° (montage mural),

360° (montage au plafond)

Portée de détection (m) montage au plafond
Hauteur de montage proposée: 3m

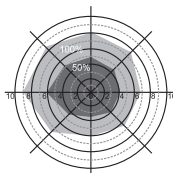

Vitesse de mouvement: 0,3m/s

Portée de détection (m) montage mural
Hauteur de montage proposée: 2m

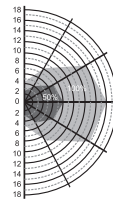

Vitesse de mouvement: 0,3m/s

CAPTEUR DE MICRO-ONDES - RÉGLAGE DES PARAMÈTRES

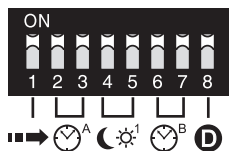

Plage de détection

Ceci détermine la portée effective du détecteur de mouvement et est réglé avec les micro-interrupteurs sur le pilote. Rendez-vous compte que réduire la sensibilité réduira également la plage de détection.

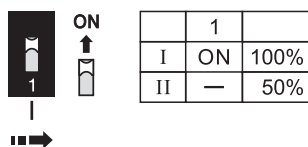

Temps de rodage

Cela détermine le temps pendant lequel le luminaire reste allumé au niveau de 100%. Cela peut être réglé avec des micro-interrupteurs sur le pilote. Lors de l'installation du luminaire, le réglage du test de marche (5s) est utile pour déterminer le fonctionnement et la portée corrects.

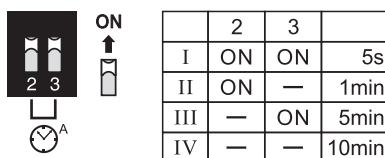

Lumière de jour

Avec ce réglage, il est possible de déterminer à quel niveau de lumière du jour le luminaire s'allumera ou ne sera pas allumé lorsqu'un mouvement est détecté. La fonctionnalité photocellule peut également être désactivée.

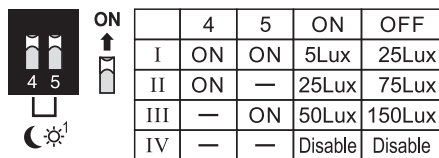

Période de stand-by

Avec le réglage +∞, le luminaire s'allumera en atténuation en fonction du réglage ☀^1 et de la quantité de lumière ambiante. Avec la détection de mouvement, le niveau de lumière passe à 100% pendant le temps de rodage.

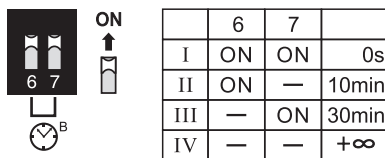

D Niveau d'atténuation stand-by

Réglage du flux lumineux avec un niveau de lumière atténuée.

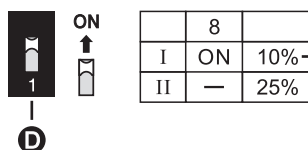

Lorsque le commutateur DIP est réglé sur +∞ sur 'Période stand-by', le réglage par défaut est 10% et ne peut pas être modifié.

CAPTEUR MICROWAVE - EXEMPLES DE PARAMETRES

A 0% / 100% / 10% ou 25%

Éteint en cas de lumière ambiante suffisante -> soir / nuit après détection de mouvement 100% pendant le temps de rodage et 10% / 25% pendant le temps de stand-by -> puis éteint

1

Éteint en cas de lumière du jour suffisante, même après détection.

2

100% pendant le temps de rodage, en cas de détection et de lumière du jour insuffisante.

3

Après le temps de rodage à 10% / 25% pendant le temps de stand-by.

4

Éteint après temps de stand-by.

B Période de stand-by (lumière atténuée)

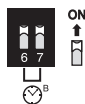

	6	7	
I	ON	ON	0s
II	ON	—	10min
III	—	ON	30min
IV	—	—	+∞



1 Lumière de jour

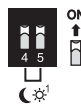

	4	5	ON	OFF
I	ON	ON	5Lux	25Lux
II	ON	—	25Lux	75Lux
III	—	ON	50Lux	150Lux
IV	—	—	Disable	Disable



B 0% / 100%

Éteint en cas de lumière ambiante suffisante -> soir / nuit après détection de mouvement 100% pendant le temps de rodage -> puis éteint

1

Éteint en cas de lumière du jour suffisante, même après détection.

2

100% pendant le temps de rodage, en cas de détection et de lumière du jour insuffisante.

3

Éteint après le temps de rodage.

B Période de stand-by (lumière atténuée)

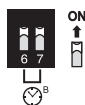

	6	7	
I	ON	ON	0s
II	ON	—	10min
III	—	ON	30min
IV	—	—	+∞



1 Lumière de jour



	4	5	ON	OFF
I	ON	ON	5Lux	25Lux
II	ON	—	25Lux	75Lux
III	—	ON	50Lux	150Lux
IV	—	—	Disable	Disable



CAPTEUR MICROWAVE - EXEMPLES DE PARAMETRES

C 10% / 100%

Toujours activé sur un niveau atténué --> après détection 100% pendant le temps de rodage

1

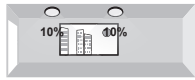

Pendant la journée: niveau atténué.

2

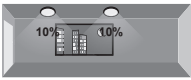

Soir / Nuit: niveau atténué.

3



100% pendant le temps de rodage, en cas de détection.

B Période de stand-by (Lumière atténuée)

ON ↑

	6	7	
I	ON	ON	0s
II	ON	—	10min
III	—	ON	30min
IV	—	—	+∞

✓

1 Lumière de jour

ON ↑

	4	5	ON	OFF
I	ON	ON	5Lux	25Lux
II	ON	—	25Lux	75Lux
III	—	ON	50Lux	150Lux
IV	—	—	Disable	Disable

✓

D 0% / 10% en fonction de la lumière du jour / 100% en fonction du mouvement

Niveau atténué marche / arrêt basé sur la lumière du jour et 100% en cas de la détection

1



Éteint en cas de suffisamment de lumière du jour, même après détection.

2

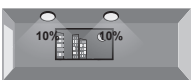

Le soir/la nuit: activé a niveau atténué.

3



100% pendant le temps de rodage, en cas de détection.

5



Éteint en cas de suffisamment de lumière du jour, même après détection.

4

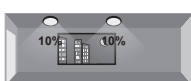

Le soir/la nuit: activé a niveau atténué.

B Période de stand-by (Lumière atténuée)

ON ↑

	6	7	
I	ON	ON	0s
II	ON	—	10min
III	—	ON	30min
IV	—	—	+∞

✓

1 Lumière de jour

ON ↑

	4	5	ON	OFF
I	ON	ON	5Lux	25Lux
II	ON	—	25Lux	75Lux
III	—	ON	50Lux	150Lux
IV	—	—	Disable	Disable

✓
✓
✓

FONCTION MAÎTRE / ESCLAVE

Commutation centralisée

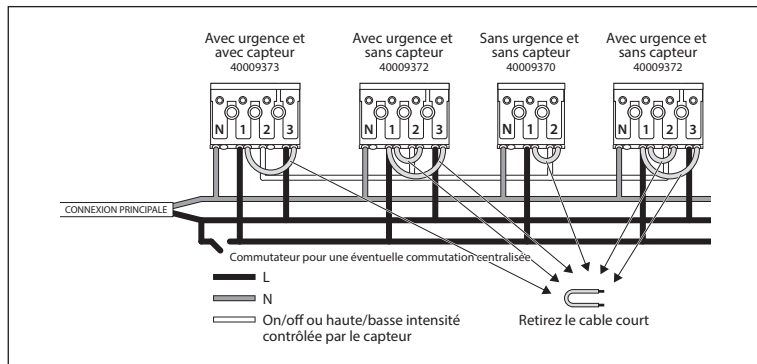
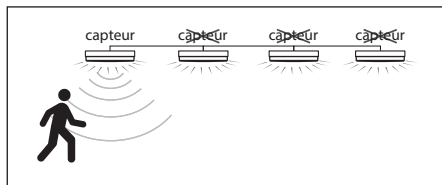

Le nombre d'unités dans la fonction esclave est limité (max. 30 pièces).

TESTER

Testez la fonction d'urgence après l'installation.

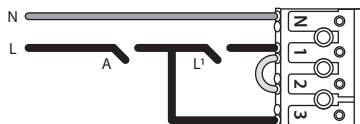

- L, N = Alimentation continue
- L' = Alimentation à découpage
- A = Vérification de la fonction d'urgence

INSTALLATION

1. Dévissez le blindage.
2. Passer le câble à travers le thule et le fixer avec le réducteur de tension.
3. Fixez l'appareil au moyen de vis sur la surface.
4. Connectez le câble de connexion au terminal correctement.
5. Ouvrez le couvercle et connectez la prise de la batterie à la borne «Batterie +/-» de l'unité d'urgence. Fermez le bouclier. 
6. Fixez le blindage.

Installation

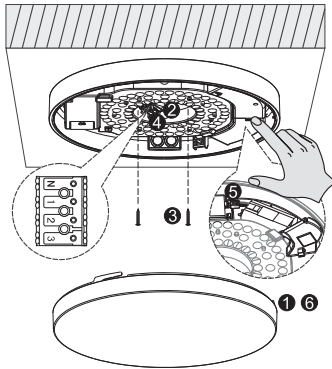

4 Câble de connexion

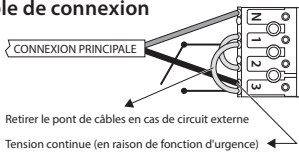

Version d'urgence

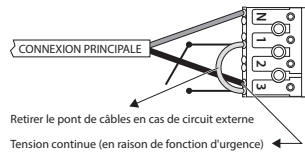

Urgence + version du capteur
(phase commutée non requise)

REEMPLACER LA BATTERIE

1. Mettez d'abord le luminaire hors tension.
2. Ouvrez le couvercle.
3. Retirez la fiche de la batterie de l'unité d'urgence.
4. Desserrez l'écrou.
5. Retirez la vieille batterie.
6. Fixez la nouvelle batterie en serrant l'écrou.
7. Connectez la prise à la plaque d'impression.
8. Notez la date de mise en service de la batterie.
9. Fermez correctement le bouclier.

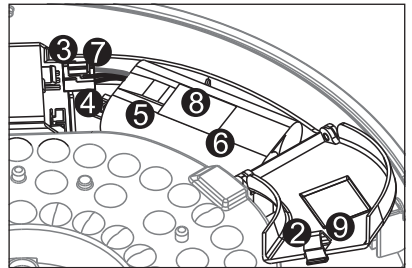

CHOIX DE LA SORTIE DE LUMIÈRE

Vous pouvez définir l'appareil à 3 valeurs Lumen différentes.

L'interrupteur se trouve à côté du module LED et peut être vu lorsque vous avez retiré le capuchon de protection.

ON Prodisc III
3 choix parmi les valeurs Lumen

	1	2	
I	ON	ON	100%
II	ON	-	70%
III	-	-	50%

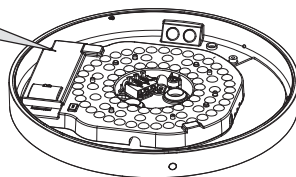
CHOIX DE LA TEMPÉRATURE DE COULEUR

Vous pouvez régler le luminaire sur 2 températures de couleur différentes.

L'interrupteur se trouve à côté du module LED et peut être vu lorsque vous avez retiré le capuchon de protection.

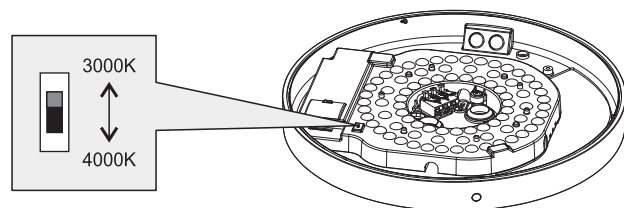

ENTRETIEN

1. Couper la tension du luminaire.
2. N'utilisez pas de produits de nettoyage chimiques pour nettoyer le luminaire.

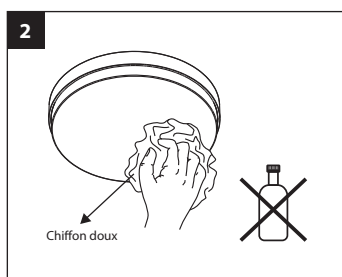
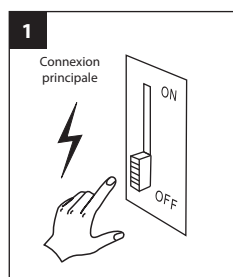

PROTECTION DE L'ENVIRONNEMENT

Les appareils électriques défectueux ne doivent pas être jetés avec les ordures ménagères. Recycler si possible. Contactez votre municipalité ou votre fournisseur pour obtenir des conseils spécialisés en matière de recyclage.



UPOZORNĚNÍ

Prosíme, přečtěte si pozorně návod k použití před začátkem instalace. Tento návod k použití si uchovejte pro případnou budoucí potřebu.

UPOZORNĚNÍ

1. Instalace může být provedena pouze kvalifikovaným pracovníkem. Přívod proudů musí být odpojen před začátkem instalace.
2. Průřez vodičů připojovacího vedení musí být min. $2 \times 1,0 \text{ mm}^2$ a zapojení dle IEE mezinárodních elektrických regulací.
3. Odpojte přívod elektrického proudu před výměnou baterie.
4. Nedotýkejte se elektrického obvodu a jeho komponentů.
5. Při poškození či nefunkčnosti LED osvětlení je nutná výměna celého svítidla.
6. Pokud svítidlo nesvítilí minimálně 1 hodinu při provozu na baterii, baterie musí být vyměněna.
7. Kód pro identifikaci výroby baterie: např. 07/2020 = rok 2020, měsíc 07.
8. Nedotýkejte se LED diod během instalace ani při údržbě.
9. LED zdroj svítidla nemůže být vyměněn. Při poruše musí být vyměněno celé svítidlo.
10. Pokud baterie není připojena k hlavnímu zdroji napětí dochází k vybíjení a tím i snížení kapacity baterie. Delší odpojení od zdroje může baterii poškodit. Při porušení této zásady nelze uznat záruku.
11. Během výstavby mohou být elektrické okruhy opakovaně odpojovány, čímž je způsobeno časté nabíjení a vybíjení baterie vedoucí ke snížení životnosti a může způsobit i její předčasně selhání. Reklamací týkající se baterie používané za těchto podmínek jsou výslovně vyloučeny z podmínek záruky.

TECHNICKÁ DATA

Napájení: AC 220-240V 50/60Hz

Světelný zdroj: LED SMD2835

Baterie: LiFePO₄ 3.2V Výdrž: 1h

Provozní teplota: 0°C - +50°C (Verze s čidlem: max. +40°C)

Třída ochrany: Třída II

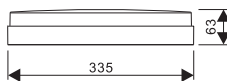

LED Prodisc III

TECHNICKÉ INFORMACE

Obj.č.	Napájení	Typ LED	Příkon	Světelný tok	Světelný tok v nouzovém režimu	Senzor
Bílá verze						
40009372	220-240V 50/60Hz	SMD2835	16W	850Lm / 1190Lm / 1700Lm	270Lm	-
40009373	220-240V 50/60Hz	SMD2835	17,5W	850Lm / 1190Lm / 1700Lm	270Lm	Áno
Černá verze						
40009377	220-240V 50/60Hz	SMD2835	16W	750Lm / 1050Lm / 1500Lm	235Lm	-
40009378	220-240V 50/60Hz	SMD2835	17,5W	750Lm / 1050Lm / 1500Lm	235Lm	Áno

MIKROVLNNÝ SENZOR - POPIS

Detekční zóna max. (š x v): 12m x 6m

Citlivost detekce: 50% nebo 100% - nastavitelné

Doba plného osvětlení: 5s - 10min - nastavitelné

Denní osvětlení zap.: 5 - 50Lux, nastavitelné nebo vyp.

Denní osvětlení vyp.: 25 - 150Lux, nastavitelné nebo vyp.

Pohotovostní režim (nízká míra osvětlení):

0 s - +∞ min, nastavitelné

Stupeň strmivání v pohotovostním režimu:

10% or 25%, nastavitelné

Výška stropní montáže: 6m max.

Detektor pohybu (práh): 0.3 ~ 3m/s

Úhel detekce: 150° (nástěnná montáž),

360° (stropní montáž)

Oblast detekce při stropní montáži (m)
Doporučená montážní výška: 3m

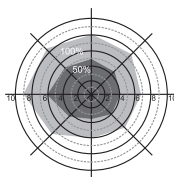

Rychlost pohybu: 0,3m/s

Oblast detekce při nástěnné montáži (m)
Doporučená montážní výška: 2m

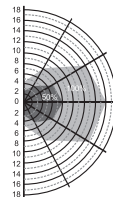

Rychlost pohybu: 0,3m/s

NASTAVENÍ PARAMETRŮ MV SENZORU

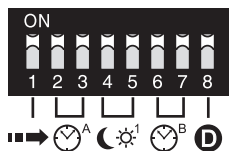

Oblast detekce

To určuje efektivní dosah detektoru pohybu a nastavuje se pomocí DIP switch přepínačů na ovladači. Pamatujte, že snížení citlivosti také zúží rozsah detekce.

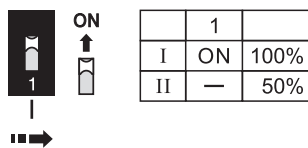

Doba plného osvětlení

Určuje dobu, po kterou zařízení zůstane nastaveno na 100% osvětlení a je nastaveno pomocí přepínačů DIP switch na ovladači. Nastavení testu chůze (5 s) je užitečné při instalaci zařízení pro zajištění správné funkce a dosahu.

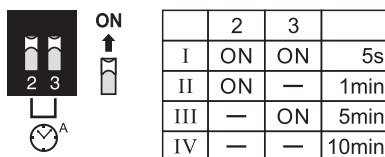

Režim denního osvětlení

S tímto nastavením lze určit na jaké úrovni denního světla se svítidlo zapne nebo naopak nespustí, když je detekován pohyb. Funkci fotobuňky lze také deaktivovat.

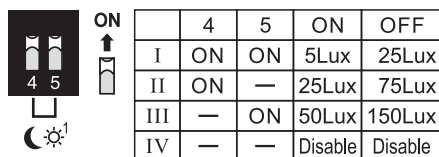

Pohotovostní režim

S nastavením +∞ se zařízení rozsvítí tlumeně na základě nastavení ☀^1 a míře okolního osvětlení. S detekcí pohybu se míra osvětlení během doby stand by zvýší na 100%.

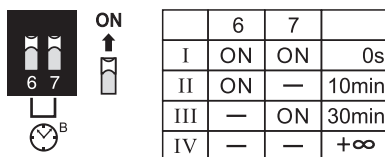

D Stupeň stmívání v pohotovostním režimu

Úprava světelného toku s úrovní tlumeného světla.

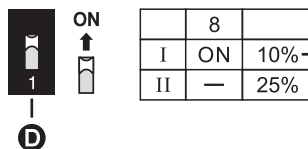

Když je přepínač DIP switch nastaven na +∞ v „Pohotovostním režimu“, výchozí nastavení je 10% a nelze jej změnit.

MIKROVLNNÉ ČIDLO – PŘÍKLAD NASTAVENÍ

A 0% / 100% / 10% nebo 25%

Vypnuto s dostatečným atmosférickým osvětlením -> večer / v noci po detekci pohybu 100% během doby zadržení a 10% / 25% během doby pohotovosti -> poté vypnuto

1

Vypnuto s dostatečným denním osvětlením, a to i po detekci pohybu.

2

100% během doby osvětlení, při detekci a nedostatečném denním osvětlení.

3

Po době osvětlení na 10% / 25% během pohotovostního režimu.

4

Po skončení pohotovostního režimu vypnuto.

B **Pohotovostní doba** (tlumené osvětlení)

	6	7	
I	ON	ON	0s
II	ON	—	10min
III	—	ON	30min
IV	—	—	+∞

Režim denního osvětlení

	4	5	ON	OFF
I	ON	ON	5Lux	25Lux
II	ON	—	25Lux	75Lux
III	—	ON	50Lux	150Lux
IV	—	—	Disable	Disable

B 0% / 100%

Vypnuto s dostatečným atmosférickým osvětlením -> večer / v noci po detekci pohybu 100% během doby osvětlení -> poté vypnuto

1

Vypnuto s dostatečným denním osvětlením, a to i po detekci pohybu.

2

100% během doby osvětlení, při detekci a nedostatečném denním osvětlení.

3

Vypnuto po době osvětlení.

B **Pohotovostní doba** (tlumené osvětlení)

	6	7	
I	ON	ON	0s
II	ON	—	10min
III	—	ON	30min
IV	—	—	+∞

Režim denního osvětlení

	4	5	ON	OFF
I	ON	ON	5Lux	25Lux
II	ON	—	25Lux	75Lux
III	—	ON	50Lux	150Lux
IV	—	—	Disable	Disable

MIKROVLNNÉ ČIDLO – PŘÍKLAD NASTAVENÍ

C 10% / 100%

Vždy zapnuto na tlumené úrovni -> po detekci pohybu 100% během doby osvětlení

1

Denní: tlumená úroveň.

2

Večer / v noci:
tlumená úroveň.

3

100% během doby osvětlení,
po detekci.



Pohotovostní doba (tlumené osvětlení)



ON ↑

	6	7	
I	ON	ON	0s
II	ON	—	10min
III	—	ON	30min
IV	—	—	+∞



Režim denního osvětlení



ON ↑

	4	5	ON	OFF
I	ON	ON	5Lux	25Lux
II	ON	—	25Lux	75Lux
III	—	ON	50Lux	150Lux
IV	—	—	Disable	Disable



D 0% / 10% na základě denního osvětlení / 100% při spuštění

Úroveň stmívání zapnuto / vypnuto na základě denního osvětlení a 100% při detekci pohybu

1

Vypnuto s dostatečným denním osvětlením,
a to i po detekci pohybu.

2

Večer / v noci:
zapnuto na tlumené úrovni.

3

100% během doby osvětlení,
po detekci.

5

Vypnuto s dostatečným denním osvětlením,
a to i po detekci pohybu.

4

Večer / v noci:
zapnuto na tlumené úrovni.



Pohotovostní doba (tlumené osvětlení)



ON ↑

	6	7	
I	ON	ON	0s
II	ON	—	10min
III	—	ON	30min
IV	—	—	+∞



Režim denního osvětlení



ON ↑

	4	5	ON	OFF
I	ON	ON	5Lux	25Lux
II	ON	—	25Lux	75Lux
III	—	ON	50Lux	150Lux
IV	—	—	Disable	Disable



FUNKCE MASTER/SLAVE

Centrální spínání

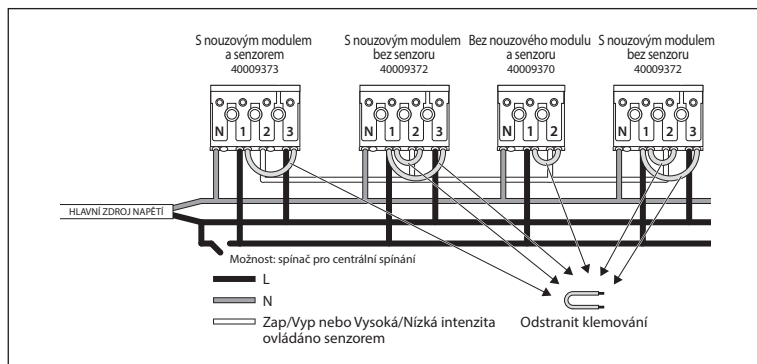
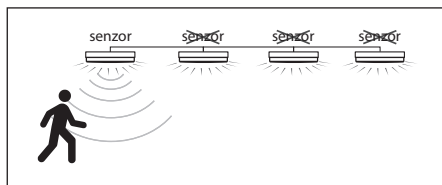

⚠ Počet svítidel ve funkci Slave je omezen (max. 30 ks).

TEST

Vyzkoušejte nouzovou funkci po instalaci.

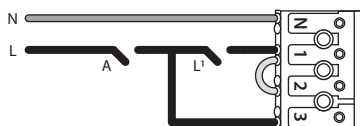

L, N = Napájecí okruh
L' = Spínací okruh
A = Test nouzového modulu

NL

EN

FR

CZ

DE

MONTÁŽ

1. Odmontujte difuzor.
2. Protáhněte přívodní kabel otvorem v krytu svítidla.
3. Umístěte svítidlo na požadované místo a zařijte.
4. Správně zapojte kabel ke svorce.
5. Otevřete kryt a pevně připojte přívod baterie k nouzovému napájení, zavřete kryt. 
6. Připevněte difuzor.

Montáž

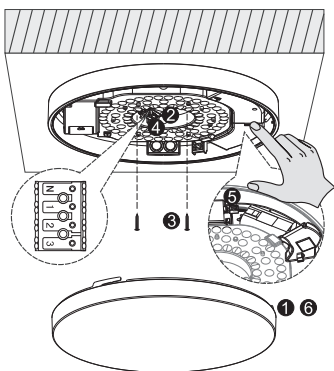

4 Připojení vodičů



Odstranit klemování pro externí spínání

Přerušení hlavního zdroje napětí (pro funkci nouzové zálohy)

Nouzový modul



Odstranit klemování pro externí spínání

Přerušení hlavního zdroje napětí (pro funkci nouzové zálohy)

**Nouzový modul + senzor
(bez spínače)**

VÝMĚNA BATERIE

1. Nejprve odpojte přívod napětí.
2. Otevřete kryt.
3. Odpojte baterie od nouzového modulu.
4. Vymontujte šroub.
5. Odstraňte původní baterie.
6. Zařijte novou baterii pomocí šroubu.
7. Připojte konektor k nouzovému napájení.
8. Zaznamenejte si datum výměny baterie.
9. Zavřete kryt.

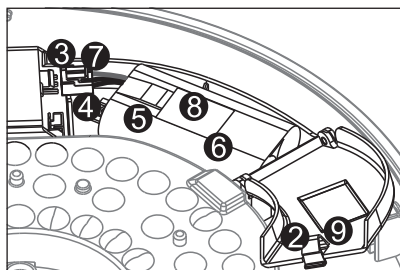

MOŽNOSTI NASTAVENÍ SVĚTIVOSTI

Možnost nastavení 3 úrovní jasu ovládané přepínačem na LED panelu. Přepínač je umístěn vedle LED modulu a je dostupný po odstranění ochranného krytu.

ON Prodisc III
3 úrovně jasu

	1	2	
I	ON	ON	100%
II	ON	-	70%
III	-	-	50%

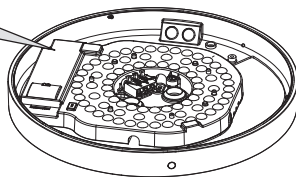

VOLITELNÁ TEPLOTA CHROMATIČNOSTI

K dispozici 2 možnosti nastavení teploty chromatičnosti pomocí přepínače umístěného přímo na svítidle. Přepínač je umístěn vedle LED modulu a je dostupný po odstranění ochranného krytu.

3000K
↕
4000K

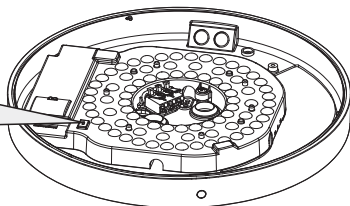

ÚDRŽBA

1. Nejprve vypněte přívod proudu.
2. Nepoužívejte chemické čisticí prostředky.

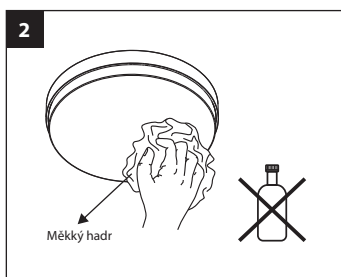
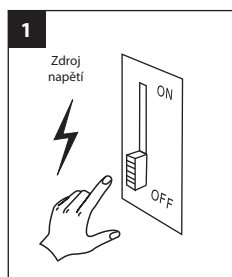

OCHRANA ŽIVOTNÍHO PROSTŘEDÍ

Vyřazené elektronické přístroje nepatří do směšného odpadu. Prosíme recyklujte na místech tomu určených. Případně se poraďte s místním úřadem nebo svým prodejcem.



NL

EN

FR

CZ

DE

ACHTUNG

Lesen Sie die folgende Anleitung bitte aufmerksam durch, um eine korrekte Ausführung der Montage zu gewährleisten. Bewahren Sie diese Anleitung zum späteren Nachschlagen gut auf.

HINWEIS

1. Das Produkt muss durch einen qualifizierten Techniker installiert werden. Die Installation muss, vor der Montage, bei abgeschalteter Versorgungsspannung vorgenommen werden.
2. Die Leitung zur Spannungsversorgung muss einen Mindestquerschnitt von $2 \times 1,0 \text{ mm}^2$ aufweisen und entsprechend den neusten IEE-Vorschriften oder den nationalen Vorschriften angeschlossen sein.
3. Schalten Sie die Spannungsversorgung des Treibers ab, bevor Sie den Akku austauschen.
4. Elektronische Schaltung und zugehörige Teile nicht berühren.
5. Falls eine Leuchtdauer von 1 Stunde nicht mehr erreicht wird, muss der Akku ausgetauscht werden.
6. Wenden Sie sich an den autorisierten Kundendienst, um den Akku austauschen zu lassen und verwenden Sie für andere Reparaturen nur Originalersatzteile.
7. ID-Code zum Herstellungsdatum des Akkus: z. B. 2020/07 – Jahr 2020, Monat 07.
8. LEDs bei Installation und Wartung nicht berühren.
9. Die LED-Lichtquelle kann nicht ausgetauscht werden. Wenn die Lichtquelle ausfällt, muss das gesamte Gerät ausgetauscht werden.
10. Durch Selbstentladung nimmt die Ladung des Akkus langsam ab, wenn das Gerät nicht mit dem Netz verbunden ist. Bei längerer Spannungslosigkeit kann der Akku beschädigt werden. Hierdurch verursachte Schäden fallen nicht unter die Garantie.
11. Auf vielen Baustellen können Stromkreise während der Bauarbeiten unkontrolliert und wiederholt unterbrochen werden. Dadurch können sich die Akkus entladen. Häufiges Laden und Entladen eines Akkus verkürzt seine Lebensdauer und kann zum vorzeitigen Ausfall führen. Hierdurch verursachte Schäden fallen nicht unter die Garantie.

TECHNISCHE DATEN

Betriebsspannung: AC 220-240V 50/60Hz

Lichtquelle: LED SMD2835

Akku: LiFePO₄ 3.2V Leuchtdauer: 1 h

Betriebstemperatur: 0°C - +50°C (Sensorausführung): bis max. +40°C

Schutzklasse: Klasse II

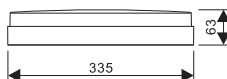

LED Prodisc III

TECHNISCHE INFORMATIONEN

Artikelnr.	Betriebsspannung	LED-Typ	Leistung	Lichtstrom	Lichtstrom im Notbetrieb	Sensor
Weißer Version						
40009372	220-240V 50/60Hz	SMD2835	16W	850Lm / 1190Lm / 1700Lm	270Lm	-
40009373	220-240V 50/60Hz	SMD2835	17,5W	850Lm / 1190Lm / 1700Lm	270Lm	Ja
Schwarze Version						
40009377	220-240V 50/60Hz	SMD2835	16W	750Lm / 1050Lm / 1500Lm	235Lm	-
40009378	220-240V 50/60Hz	SMD2835	17,5W	750Lm / 1050Lm / 1500Lm	235Lm	Ja

MIKROWELLEN-SENSOR - BESCHREIBUNG

Ansprechbereich max. (T x H): 12m x 6m

Ansprechempfindlichkeit: 50% oder 100%, einstellbar

Leuchtdauer: 5sec - 10 Minuten, einstellbar

Tageslicht an: 5 - 50Lux, einstellbar oder ausschalten

Tageslicht aus: 25 - 150Lux, einstellbar oder ausschalten

Nachlaufzeit (Orientierungsbeleuchtung):

0 sec - +∞ min (einstellbar)

Orientierungsbeleuchtung: 10% oder 25% (einstellbar)

Montagehöhe: max. 6 m

Bewegungserkennung: 0.3 ~ 3m/s

Erkennungswinkel: 150° (Wandmontage),

360° (Deckenmontage)

Ansprechbereich (m) Deckenmontage
Empfohlene Montagehöhe: 3m

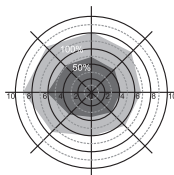

Bewegungsgeschwindigkeit: 0,3m/s

Ansprechbereich (m) Wandmontage
Empfohlene Montagehöhe: 2m

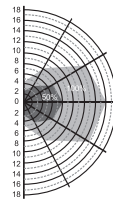

Bewegungsgeschwindigkeit: 0,3m/s

MIKROWELLEN-SENSOR - EINSTELLEN DER PARAMETER

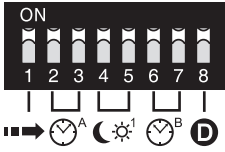

Ansprechbereich

Diese Einstellung bestimmt den Ansprechbereich des Bewegungsmelders. Hierzu dienen die DIP-Schalter am Sensor, siehe Abbildung unten. Beachten Sie bitte, dass sich bei geringerer Empfindlichkeit auch der Ansprechbereich verkleinert.

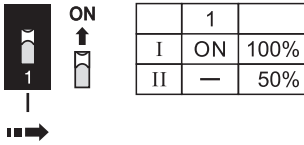

Laufzeit

Dies ist die Zeit, während der die Leuchte mit 100% Helligkeit leuchtet. Die Einstellung erfolgt an den DIP-Schaltern am Sensor, siehe Abbildung unten. Während der Installation der Leuchte ist die Einstellung Laufzeit (5s) eine praktische Hilfe, um die korrekte Funktion im gewünschten Bereich zu überprüfen.

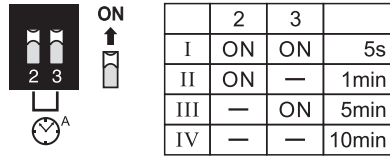

Tageslicht

Mit dieser Einstellung kann bestimmt werden, bei welchem Tageslichtniveau die Leuchte eingeschaltet wird oder nicht, wenn eine Bewegung erkannt wird. Die Photozellenfunktion kann auch deaktiviert werden.

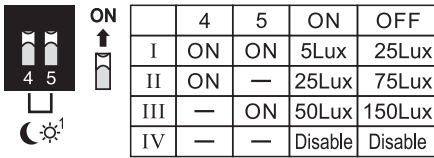

Nachlaufzeit, Orientierungsbeleuchtung

Mit der +∞-Einstellung Leuchtkraft bei 10%/25% abhängig von der ☀️¹-Einstellung, bei Bewegungserkennung 100% während der Laufzeit.

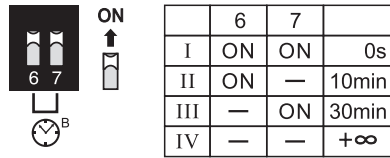

Standby-Dimmstufe

Einstellung des Lichtstroms bei gedimmtem Lichtniveau.

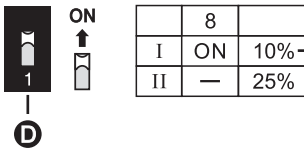

Wenn der DIP-Schalter auf +∞ bei 'Nachlaufzeit, Orientierungsbeleuchtung' eingestellt ist, beträgt die Standardeinstellung 10% und kann nicht geändert werden.

MIKROWELLEN-SENSOR - BEISPIELE FÜR EINSTELLUNGEN

A 0% / 100% / 10% oder 25%

AUS bei ausreichendem Umgebungslicht --> abends / nachts bei Bewegungserkennung 100% und während der Nachlaufzeit 10%/25% --> danach AUS

1

AUS bei ausreichendem Tageslicht, auch nach der Bewegungserkennung.

2

100% während der Laufzeit, bei Bewegungserkennung und unzureichendem Tageslicht.

3

Nach der Laufzeit auf 10%/25% während der Nachlaufzeit.

4

AUS nach dem Ende der Nachlaufzeit.



Nachlaufzeit, Orientierungsbeleuchtung



	6	7	
I	ON	ON	0s
II	ON	—	10min
III	—	ON	30min
IV	—	—	+∞



Tageslicht



	4	5	ON	OFF
I	ON	ON	5Lux	25Lux
II	ON	—	25Lux	75Lux
III	—	ON	50Lux	150Lux
IV	—	—	Disable	Disable

B 0% / 100%

AUS bei ausreichendem Umgebungslicht --> abends / nachts bei Bewegungserkennung 100% --> danach AUS

1

AUS bei ausreichendem Tageslicht, auch nach der Bewegungserkennung.

2

100% während der Laufzeit, bei Bewegungserkennung und unzureichendem Tageslicht.

3

AUS nach Laufzeit



Nachlaufzeit, Orientierungsbeleuchtung



	6	7	
I	ON	ON	0s
II	ON	—	10min
III	—	ON	30min
IV	—	—	+∞



Tageslicht



	4	5	ON	OFF
I	ON	ON	5Lux	25Lux
II	ON	—	25Lux	75Lux
III	—	ON	50Lux	150Lux
IV	—	—	Disable	Disable

MIKROWELLEN-SENSOR - BEISPIELE FÜR EINSTELLUNGEN

C 10% / 100%

Leuchte ist immer gedimmt (10%/25 %) --> abends / nachts bei Bewegungserkennung 100%

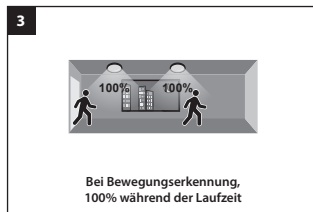
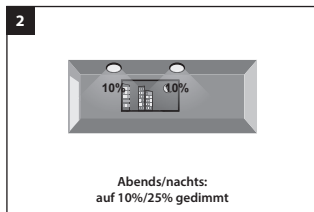
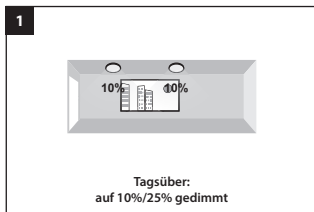

Nachlaufzeit, Orientierungsbeleuchtung

	6	7	
I	ON	ON	0s
II	ON	—	10min
III	—	ON	30min
IV	—	—	+∞

ON ↑

Tageslicht

	4	5	ON	OFF
I	ON	ON	5Lux	25Lux
II	ON	—	25Lux	75Lux
III	—	ON	50Lux	150Lux
IV	—	—	Disable	Disable

ON ↑

D 0% / 10% basierend auf Tageslicht / 100% bei Bewegungserkennung

Leuchte gedimmt basierend auf Tageslicht und bei Bewegungserkennung 100% während der Laufzeit

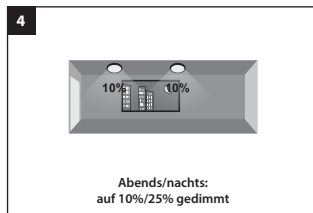
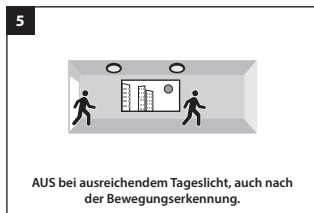
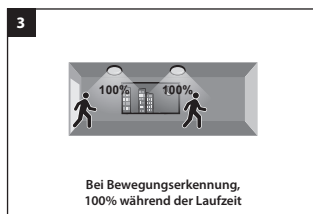
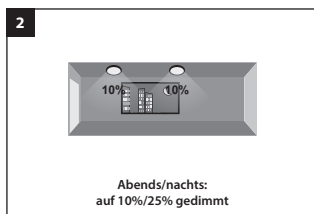
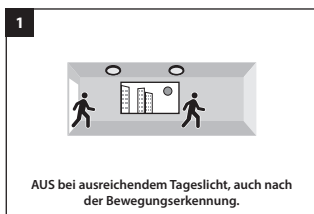

Nachlaufzeit, Orientierungsbeleuchtung

	6	7	
I	ON	ON	0s
II	ON	—	10min
III	—	ON	30min
IV	—	—	+∞

ON ↑

Tageslicht

	4	5	ON	OFF
I	ON	ON	5Lux	25Lux
II	ON	—	25Lux	75Lux
III	—	ON	50Lux	150Lux
IV	—	—	Disable	Disable

ON ↑

MASTER/SLAVE FUNKTION

Zentral geschaltet

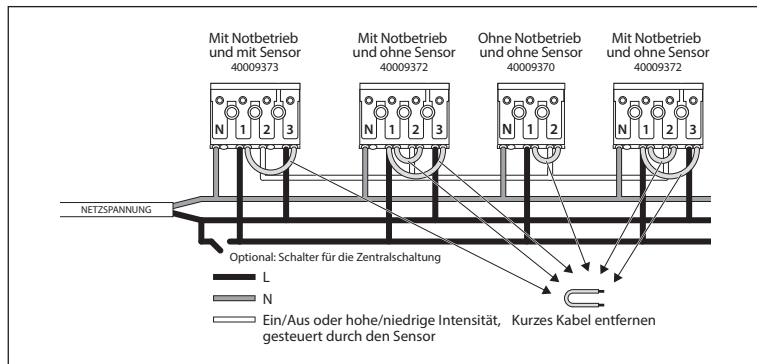
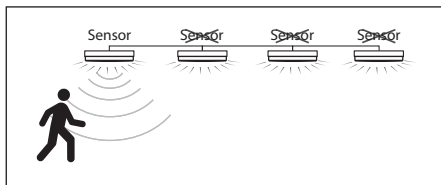

Die Anzahl der Slaves ist begrenzt (max. 30 Stück).

TESTS

Tests des Notbetriebs nach der Installation.

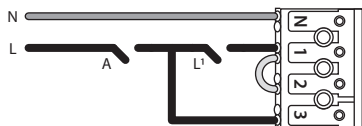

L, N = Nicht geschaltete Spannungsversorgung
 L¹ = Geschaltete Spannungsversorgung
 A = Kontrolle des Notbetriebs

MONTAGE

1. Schrauben Sie die Blende ab.
2. Führen Sie das Anschlusskabel durch die Tülle und fixieren Sie es mit der Zugentlastung.
3. Befestigen Sie die Leuchte mit Schrauben auf der Montagefläche.
4. Schließen Sie das Anschlusskabel korrekt an den Klemmen an.
5. Öffnen Sie die Abdeckung und schließen Sie den Stecker der Batterie fest an den Notantrieb an, schließen Sie die Abdeckung.
6. Befestigen Sie die Blende.



Montage

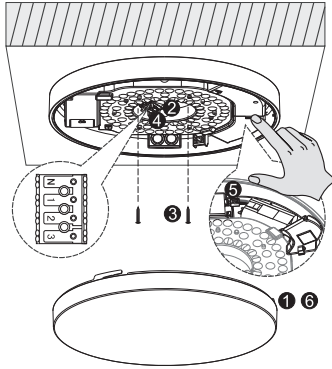

4 Anschluss des Kabels

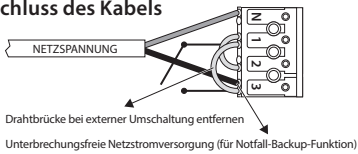

Version mit Notbetrieb

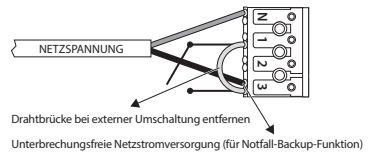

Version mit Notbetrieb und Sensor
(geschaltete Phase nicht unbedingt erforderlich)

AKKU AUSTAUSCHEN

1. Spannungsversorgung der Leuchte unterbrechen.
2. Öffnen Sie die Abdeckung.
3. Stecker des Akkus aus der Notstromversorgung ziehen.
4. Schrauben Sie die Mutter heraus.
5. Alten Akku entnehmen.
6. Befestigen Sie die neue Batterie durch Verschrauben der Mutter.
7. Schließen Sie den Stecker an den Notfalltreiber an.
8. Notieren Sie das Datum der Inbetriebnahme der Batterie.
9. Schließen Sie die Abdeckung fest.

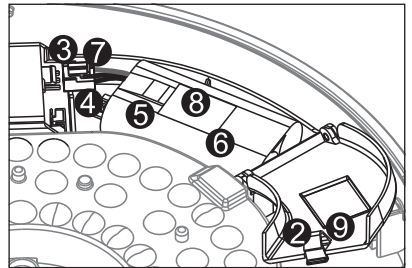

AUSWAHL DER HELLIGKEIT

Sie können an der Leuchte drei verschiedene Lumen-Werte einstellen.
Der Schalter befindet sich neben dem LED-Modul und wird nach Abnehmen der Blende zugänglich.

ON Prodisc III
3 Wahlmöglichkeiten der Ausgangshelligkeit

	1	2	
I	ON	ON	100%
II	ON	-	70%
III	-	-	50%

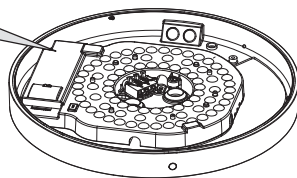

AUSWAHL DER FARBTEMPERATUR

Es gibt 2 mögliche Farbtemperaturen, die über einen Schalter auf dem LED-Panel eingestellt werden können.
Der Schalter befindet sich auf dem LED-Panel und wird nach Abnehmen der Blende zugänglich.

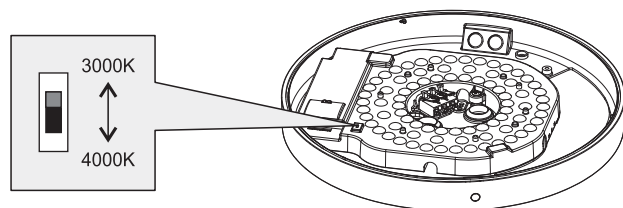

WARTUNG

1. Spannungsversorgung der Leuchte unterbrechen.
2. Zur Reinigung der Leuchte keine Chemikalien verwenden.

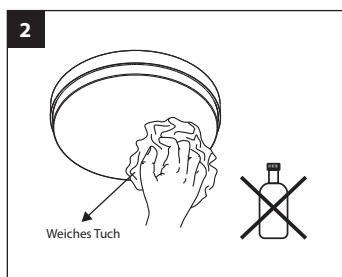
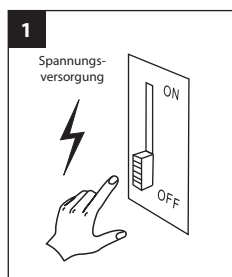

UMWELTSCHUTZ

Defekte Elektrogeräte dürfen nicht über den Hausmüll entsorgt werden. Führen Sie sie, falls möglich, dem Recycling zu.
Für weitere Hinweise zum Recycling wenden Sie sich bitte an Ihre Gemeinde oder Ihren Lieferanten.



PROLUMIA®

IMPORTER

NEDELKO B.V.

Riga 10

2993 LW BARENDRECHT

T +31 (0)180 64 54 00

E info@nedelko.nl

NEDELKO BELGIUM NV

Prins Boudewijnlaan 49

2650 EDEGEM

T +32 (0)3 826 99 99

E info@nedelko.be

NEDELKO S.R.O.

Ke Slivenci 48,

154 00 PRAHA 5 - LOCHKOV

T +420 222 563 003

E info@nedelko.cz

NEDELKO GERMANY GMBH

Heinz-Bäcker-Str. 27

45356 ESSEN

T +49 (0)201 560503 50

E info@nedelko.de