



Veiligheidssignalisatie

Identificeer en voorkom gevaarlijke situaties.

Over BRADY



Wie eenmaal met BRADY gewerkt heeft, merkt dat de naam blijft kleven, net zoals haar labels. Want BRADY is dé specialist op het vlak van labeling en identificatie. En dat niet alleen in Europa, maar wereldwijd.

Vernieuwen

BRADY blijft innoveren. Daarom investeren wij continu in research naar nog betere oplossingen en ontwikkelen wij nog gebruiksvriendelijkere en efficiëntere oplossingen om onze klanten wereldwijd het beste van de markt te bieden.

Versterken

Wat BRADY zo sterk maakt is de volledigheid van haar identificatie- en veiligheidsoplossingen. Of het nu gaat om het labelen van kleine componenten of het beschermen van uw medewerkers tegen onverwachte lekkages en spills door het gebruik van absorptiematerialen. Onze producten en services, gaande van printers, scanners en software tot servicecontracten en on-site training, zijn de ideale aanvulling voor uw identificatiejob. Daarnaast is er ons netwerk van Expert-dealers. Bij hen kunt u altijd terecht voor gepersonaliseerde oplossingen.

Vertrouwen

BRADY staat al 100 jaar synoniem voor stabiliteit, degelijkheid en betrouwbaarheid. Wij hanteren de strengste normen voor onze producten en diensten. Want wij kennen, beter dan wie ook, het belang van een degelijke en betrouwbare identificatie. Identificatie, het lijkt een klein detail. Maar elke professional weet dat dit soort details beslissend is voor de efficiënte werking van een bedrijf.

Informereren

Er is ook een gespecialiseerd BRADY-verdeler in uw regio. Bij hem kunt u terecht voor een deskundig antwoord op al uw vragen inzake labeling en identificatie, evenals oplossingen voor lekkagebestrijding. Hij informeert u graag over de verschillende mogelijkheden en oplossingen en dit geheel vrijblijvend.

Microsoft is een handelsmerk van Microsoft Corporation, Bluetooth is een handelsmerk van Bluetooth SIG, Inc, Android is een handelsmerk van Google Inc.



Brady-producten worden verkocht op voorwaarde dat ze door de koper worden getest in de praktijk om na te gaan of ze geschikt zijn voor zijn/haar toepassing. Brady biedt de garantie dat haar producten vrij zijn van fouten in materiaal en uitvoering. In het kader van deze garantie is de aansprakelijkheid van Brady beperkt tot het vervangen van producten waarvan is aangetoond dat ze defect waren op het tijdstip van aankoop.

De garantie geldt niet voor personen die het product van de aankoper verkregen hebben. Deze garantie vervangt elke andere garantie, inclusief elke garantie van verkoopbaarheid, marktgeschiktheid of geschiktheid voor het vooropgestelde doel. Deze garantie vervangt ook elke andere verplichting of aansprakelijkheid van Brady.

Brady kan nooit aansprakelijk worden gesteld voor verlies, kosten of schade van welke aard ook door het gebruik van Brady-producten of het onvermogen om ze te gebruiken.

Veiligheidssignalisatie

INHOUDSOPGAVE

| | |
|------------------|-----|
| Materialen..... | 4-5 |
| Go For Zero..... | 6 |

Professionele veiligheidssignalisatie

| | |
|--|-----|
| Belangrijke informatie over veiligheidssignalisatie..... | 8 |
| Evacuatie en Eerste Hulp..... | 10 |
| Brandveiligheid..... | 58 |
| Gevaar..... | 78 |
| Verbod..... | 128 |
| Gebodstekens..... | 172 |
| Gecombineerde borden..... | 218 |
| Gepersonaliseerde borden..... | 220 |
| Inschuifborden voor veiligheidspictogrammen..... | 222 |

Maritieme signalisatie

| | |
|-------------------------------|-----|
| Nite Glo™ en Xtra Glo™..... | 226 |
| Evacuatie en Eerste Hulp..... | 227 |
| Brandveiligheid..... | 231 |
| Gebod..... | 240 |

Signalisatie voor gevaarlijke stoffen

| | |
|--|-----|
| Zijn al uw chemicaliën gelabeld?..... | 242 |
| Labelformaat en elementen van het veiligheidsinformatieblad..... | 243 |
| CLP/GHS-pictogrammen en gevarenklassen..... | 244 |
| Labels met CLP/GHS-symbolen..... | 245 |
| Voorbedrukte GHS-labels voor Brady labelprinters..... | 246 |
| Transportsignalisatie..... | 247 |

Overige signalisatie en accessoires

| | |
|--|-----|
| Informatietekens..... | 250 |
| Recyclagepictogrammen..... | 254 |
| Symboollabels..... | 256 |
| Verpakkingslabels..... | 258 |
| Temperatuurindicatoren..... | 259 |
| Overige signalisatie en accessoires..... | 261 |

Brady pictogram- en labelprinters

| | |
|---|-----|
| Pictogram- en labelprinter BBP™85..... | 264 |
| MarkWare™-Identificatiesoftware..... | 264 |
| BBP™35 Multicolour pictogram- en labelprinter / BBP™37 Multicolour & Cut pictogram- en labelprinter..... | 265 |
| Brady Workstation..... | 265 |
| BBP™31/BBP™33-Pictogram- en labelprinter..... | 266 |
| BMP™71-Labelprinter..... | 266 |

Index

| | |
|-------------------------------------|-----|
| Index volgens bestelreferentie..... | 267 |
| Index volgens omschrijving..... | 276 |

De voordelen van Brady

Brady biedt duidelijke voordelen op het gebied van identificatie, veiligheid en regelgeving. Onze klanten komen altijd op de eerste plaats.

Het is onze doelstelling om u een ongeëvenaarde klantenervaring te bieden. We engageren ons ten volle om de beste prestaties en service te leveren wat betreft producten, diensten en medewerkers.

Onze producten en oplossingen leveren prestaties die voor anderen niet haalbaar zijn. Onze medewerkers presteren op manieren die regelmatig uw verwachtingen overtreffen. En dankzij onze focus en discipline kunnen we onze klanten een uitstekende dienstverlening op lange termijn garanderen.

Kortom, Brady is uw betrouwbare partner wanneer prestaties van het grootste belang zijn.

Meer informatie over de voordelen van Brady vindt u op: www.bradyeurope.com





GELAMINEERD POLYESTER (B-7541)

Soepel kleefmateriaal, bedrukking op wit polyester, beschermd door een transparante laag gelamineerd polyester.

De drukgevoelige permanente acrylkleefstof zorgt voor een uitstekend hechtvermogen op oppervlakken met een lage oppervlakte-energie, zoals polypropyleen en ABS, alsook op de meeste poedercoatings.

Voordelen

- Makkelijk aan te brengen op verschillende oppervlakken, zowel binnen als buiten.
- Kan meermaals aangebracht worden dankzij de uitstekende bestendigheid van de lamineerlaag tegen chemicaliën en oplosmiddelen, tegen extreme temperaturen, tegen uv- en zonnestrallen.
- Snel en makkelijk aan te brengen.
- Aanbevolen voor kleine formaten.

Varianten

- Verschillende formaten in standaardversie, personalisatie mogelijk
- Per stuk, op vel of op rol, voor grotere aantallen
- Standaard of fotoluminescent (klasse B en klasse C, materialen B-7568 en B-7582)
- Verkrijgbaar met antisliplamineerlaag voor vloermarkering (materiaal B-7538)
- Verkrijgbaar in een speciale versie die tegen intensief schoonmaken bestand is, met gemetalliseerde optie voor metaaldetectoren (ToughWash™ B-862 en B-863).



POLYPROPYLEEN (B-7527)

Hard materiaal, standaard niet-klevend, met beschermfilm (polyester lamineerlaag)

Voordelen

- Plaatsing op eender welk oppervlak met behulp van schroeven, nagels of dubbelzijdige kleefband
- Kan meermaals aangebracht worden dankzij de uitstekende bestendigheid van de lamineerlaag tegen chemicaliën en oplosmiddelen, tegen extreme temperaturen, tegen uv- en zonnestrallen.

Varianten

- Verschillende formaten in standaardversie, personalisatie mogelijk
- Verkrijgbaar als standaard of fotoluminescent model (klasse B en klasse C, materialen B-7568 en B-7582)
- Voor afgeronde hoeken of perforaties verkrijgbaar als niet-gelamineerd model
- Op aanvraag verkrijgbaar als kleefmodel
- Verkrijgbaar in een speciale versie die tegen intensief schoonmaken bestand is, met gemetalliseerde optie voor metaaldetectoren (ToughWash™ B-869).



ALUMINIUM (B-7525)

Polyester op een harde aluminiumplaat

Voordelen

- Uitstekend bestand tegen slechte weersomstandigheden
- Kan met behulp van schroeven of nagels op ieder oppervlak worden aangebracht.

Varianten

- Verscheidene standaardformaten en personalisatie mogelijk
- Verkrijgbaar als standaard- en in fotoluminescent model (klasse C, materiaal B-7590)
- Voor afgeronde hoeken of perforaties verkrijgbaar als niet-gelamineerd model



Raadpleeg de technische fiche op bradyeurope.com/tds

POLYVINYLCHLORIDE (PVC, B-455)

Plastic voor bidirectionele pictogrammen, niet-klevend

Voordelen

- Hiermee is een pictogram in alle richtingen goed zichtbaar, ook van op grote afstand.
- Bevestiging met schroeven of met dubbelzijdige kleefband.
- Aanbevolen voor aanbrenging in de hoogte (meer dan 1,80 m)

Varianten

- Verschillende formaten, personalisatie mogelijk
- Panoramisch (3D) en vlagvormig (2D) model
- Standaard of fotoluminescent (klasse B en klasse C, materialen B-7568 en B-7582)



MAGNETISCH

Voor aanbrenging op metalen objecten zoals machines.

- Magnetisch markeringsmateriaal kan worden gebruikt om een andere vorm van bevestiging te vermijden (klevend, schroeven ...).
- Of het kan ook worden gebruikt wanneer het gaat om een tijdelijke markering (bedrijfss-toring), een overgangsmarkering (lopende productie, productie stopgezet) of een mobiele markering (bij te bestellen productreferentie voor de voorraad).
- Magnetisch markeringsmateriaal wordt ook vaak gebruikt in een procedure van continue verbetering (Lean, 5S ...).



OVERIGE MATERIALEN

Op aanvraag verkrijgbaar.

- Glasvezel: voor signalisatie die meer dan 15 jaar meegaat in extreme omstandigheden.
- Overdrukplaatjes: om aan te brengen aan de binnenkant van een venster of op een transparante ondergrond met zicht naar buiten (bv.: winkeldeur)
- Schuimmateriaal: voor een hard oppervlak zonder impact van het gewicht (bv.: veiligheidsinstructies op een werf)

| Brady-materiaal nr. | Materiaal | Max. afmetingen | Min. afmetingen | Dikte (mm) |
|---------------------|--|-----------------|-----------------|------------|
| B-7541 | Gelamineerd polyester | 1250 x 1000 mm | 100 x 100 | 0,10 |
| B-7538 | Anti-slip gelamineerd polyester | 1250 x 1000 mm | 100 x 100 | 0,25 |
| B-7527 | Polypropyleen | 1100 x 700 mm | 60 x 40 mm | 1,50 |
| B-7525 | Aluminium | 700 x 700 mm | 100 x 100 mm | 1,10 |
| B-455 | Polyvinylchloride | 1100 x 700 mm | 40 x 30 mm | 1,50 |
| B-859 | Magnetisch plastic | 960 x 560 mm | 60 x 40 mm | - |
| B-7568 | Fotoluminescent polyester klasse B | 1250 x 750 mm | 100 x 100 mm | 0,28 |
| B-7582 | Fotoluminescent polyester klasse C | 1250 x 750 mm | 100 x 100 mm | 0,28 |
| B-7570 | Fotoluminescent polypropyleen klasse B | 1250 x 750 mm | 100 x 100 mm | - |
| B-7584 | Fotoluminescent polypropyleen klasse C | 1250 x 750 mm | 100 x 100 mm | - |
| B-7583 | Fotoluminescente zelfklevende polypropyleen klasse C | 1250 x 750 mm | 100 x 100 mm | - |
| B-7571 | Fotoluminescent polyvinylchloride klasse B | 1100 x 700 mm | 100 x 100 mm | - |
| B-7588 | Fotoluminescent polyvinylchloride klasse C | 1100 x 700 mm | 100 x 100 mm | - |
| B-7590 | Fotoluminescent aluminium klasse C | 1250 x 750 mm | 100 x 100 mm | - |



“Elke 15 seconden komt een medewerker om het leven en hebben 160 anderen een werk-gerelateerd ongeval.” (International Labour Organization, 2015)

Jaarlijks sterven er meer dan 2,3 miljoen mensen op de werkplek. 350.000 van de sterfgevallen zijn het gevolg van een dodelijk ongeval en bijna 2 miljoen van een fatale beroepsziekte.

Daarnaast gebeuren er jaarlijks 313 miljoen ongevallen op het werk; 268 miljoen daarvan resulteren in minstens 3 dagen afwezigheid van het werk. De ILO schat de kosten verbonden aan arbeidsongevallen en beroepsziekten en werkverzuim op 4% van het BBP.

Arbeidsongevallen hebben niet alleen een impact op bedrijven (Figuur 1), maar ook op het leven van mensen en de gezondheid van de beschikbare arbeidskrachten in het algemeen (Figuur 2).

Figuur 1: Economische gevolgen van veiligheid en gezondheid op bedrijfsniveau



Figuur 2: Arbeidsongevallen veroorzaken kosten voor verschillende partijen (aangepaste versie van Krüger, 1997)



Bron: Inventory of socioeconomic costs of work accidents, Joss Mossnik, Marc de Greef, 2002

Wereldwijd maken steeds meer bedrijven gebruik van intensieve “Go for Zero”-strategieën om het aantal ongevallen op de werkplek terug te dringen en zo de veiligheid te verhogen. Brady, wereldwijde producent en leverancier van veiligheidso oplossingen, ondersteunt “Go for Zero”-strategieën met een uitgebreid gamma kwaliteitsproducten, waaronder ter plaatse bedrukbare veiligheidssignalisatie, pictogrammen op maat, leidingmerkers, SPC-absorptiemiddelen en Lockout/Tagout-producten.

In deze brochure vindt u een overzicht van onze oplossingen voor de preventie van ongevallen tijdens onderhoudswerken. Oplossingen voor andere activiteiten vindt u in onze andere brochures over veiligheidso oplossingen.



Professionele veiligheidssignalisatie

| | |
|---|-----|
| Belangrijke informatie over veiligheidssignalisatie | 8 |
| Evacuatie en Eerste Hulp | 10 |
| Brandveiligheid | 58 |
| Gevaar | 78 |
| Verbod | 128 |
| Gebodstekens | 172 |
| Gecombineerde borden | 218 |
| Gepersonaliseerde borden | 220 |
| Inschuifborden voor veiligheidspictogrammen | 222 |

Veiligheidspictogrammen EN ISO 7010, GHS/CLP

De lijst van pictogrammen is niet volledig, ga naar www.bradyeurope.com voor een compleet overzicht.

BRADY
BRAND BEVEILIGING WERKPLEK

De norm ISO 7010 werd voor het eerst ingevoerd in 2003 en werd in 2012 geactualiseerd. De Europese Unie heeft deze norm goedgekeurd om eender waar en in eender welke taal steeds een genormaliseerde en makkelijk te begrijpen veiligheidsboodschap te kunnen overbrengen.

Belangrijke informatie over veiligheidssignalisatie

De norm beoogt de introductie van een **wereldwijd erkend assortiment van veiligheidspictogrammen**. Dit assortiment, dat vrij gekend is bij de gebruikers, is nu aangevuld met enkele nieuwigheden. Krachtens het besluit van 2 augustus 2013 is het in Frankrijk sinds 1 januari 2014 verplicht om pictogrammen te gebruiken die conform zijn met de norm NF EN ISO 7010.

Wat is het toepassingsgebied van de norm ISO 7010?

Deze norm geldt voor veiligheidssignalisatie op het werk en op andere plaatsen waar mensen geïnformeerd moeten worden over zaken die betrekking hebben op veiligheid, zoals nooduitgangen of gevaarlijke zones.

Welke oplossingen worden door Brady aangeboden?

Om de conformiteit met de reglementering te garanderen, biedt Brady altijd de meest recente veiligheidssignalisatie aan. De veiligheidspictogrammen conform volgens de norm EN ISO 7010 zijn in verschillende materialen verkrijgbaar, zodat ze aan diverse industriële omgevingen aangepast kunnen worden.

| Bestelref. | Breedte (mm) | Hoogte (mm) | Aantal / Verpakking |
|------------|--------------|-------------|---------------------|
| 134501 | 400 | 585 | 1 / Pak |

| | | |
|--|--------------------------|----------------------------|
| | Verbod | Brandbestrijdingsmateriaal |
| | Opgelet! Gevaar! | |
| | Evacuatie en eerste hulp | |
| | Gebod | Aanwijzing of instructie |

De veiligheidskleuren en -vormen

Kleurcodering en vormgeving zijn bijzonder belangrijk bij veiligheidssignalisatie. Zo wordt u aan de hand van kleuren gewaarschuwd dat er onmiddellijk gevaar dreigt, zodat u het kunt vermijden.

Door kleuren en vormen te combineren, wordt een specifieke boodschap overgebracht.

Een rood rond bord wijst steeds op een verbod, een gele driehoek op gevaar, een groen vierkant geeft een vluchtweg of reddingsmateriaal aan.

Een rood vierkant geeft een brandbestrijdingsmiddel aan.

Een blauw rond bord wijst op een verplichting. Een blauw vierkant is niets meer dan een aanwijzing.

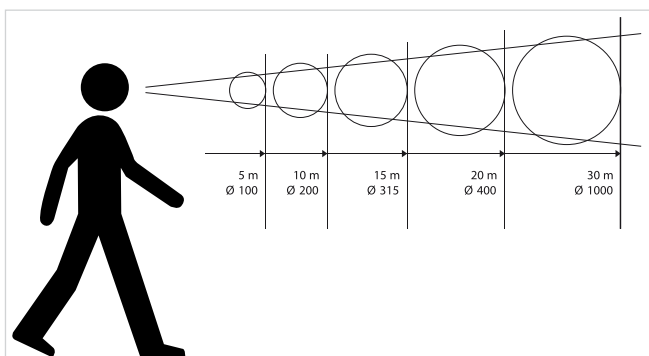

Leesafstand

De afmetingen van de signalisatie zijn afhankelijk van de afstand waarop het pictogram gelezen moet kunnen worden. Aan de hand van de tekening hiernaast kunt u ervoor zorgen dat de afmetingen van uw pictogrammen zo conform mogelijk met de Europese Richtlijnen zijn.

Bij onvoldoende of onaangepast natuurlijk licht moeten fotoluminescente borden worden gebruikt (vooral voor de aanduiding van vluchtwegen en nooduitgangen).

Gepersonaliseerde pictogrammen

U kunt een gepersonaliseerd veiligheidspictogram bestellen met daarop een pictogram volgens de norm EN ISO 7010 en de tekst van uw keuze. Op de laatste pagina's van deze brochure vindt u alle nodige informatie om deze gepersonaliseerde veiligheidspictogrammen te bestellen.

Naast de pictogrammen die conform zijn met de norm EN ISO 7010, blijft Brady ook veiligheidspictogrammen aanbieden waarvan de teksten en afbeeldingen in overeenstemming zijn met de geldende regelgevingen.

Op onze website www.bradyeurope.com vindt u het volledige assortiment.



Pijlen

Pijlen moeten altijd samen met nooduitgangspictogrammen worden gebruikt. De benaming van onze pijlen is gebaseerd op de richting en de hoek van de pijl. A090 bijvoorbeeld, is een pijl 90° gedraaid naar rechts.

Installatiegids

Er moet een onderscheid gemaakt worden tussen twee soorten situaties en bijbehorende instructies: enerzijds de dagelijkse activiteiten, anderzijds noodsituaties en brand.

De waarschuwingen voor gevaren tijdens de dagelijkse activiteiten moeten vlakbij de gevaren worden aangebracht. Verbods- en gebodspictogrammen zullen doorgaans aan de ingang van een arbeidszone of een werkruimte worden aangebracht. In de buurt van machines kan er nogmaals aan worden herinnerd.

Bij brand of in noodsituaties moeten de symbolen die het brandbestrijdingsmateriaal alsook de vluchtwegen of het reddingsmateriaal aangeven, duidelijk zichtbaar zijn, zowel van dichtbij als van veraf. In dat geval moeten 3 niveaus gebruikt worden.



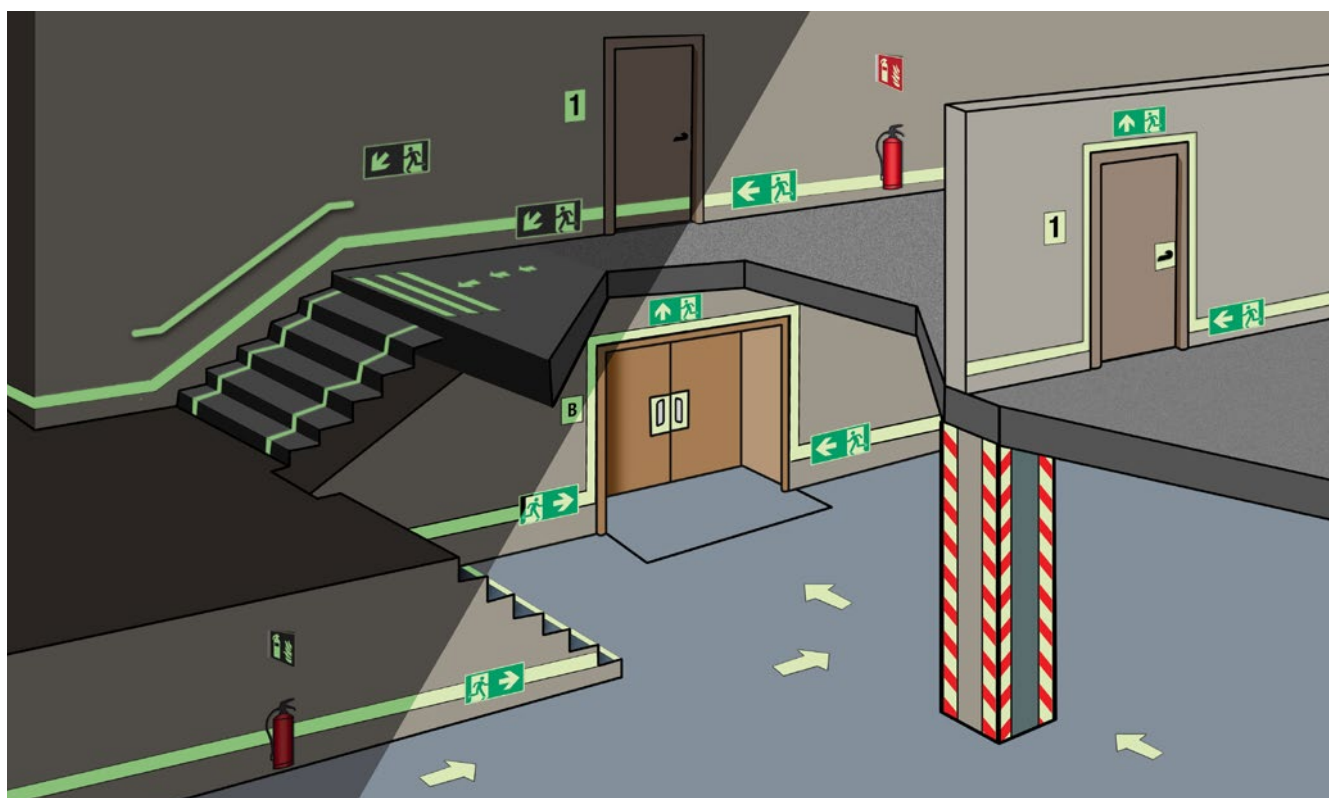





















- Hoog aangebrachte signalisatie (op meer dan 1,80 m) is zichtbaar van ver of bij geblokkeerd zicht (bewegende massa).
- Laag aangebrachte signalisatie (op minder dan 0,4 m van de grond of gelijk met de grond) moet zichtbaar zijn bij brand en bij rookvorming.
- Middelhoog aangebrachte signalisatie is zichtbaar van dichtbij en laat het lezen van instructies of plannen toe.





































Conform de norm EN ISO 7010

| Symbol | Beschrijving | Pagina | Symbol | Beschrijving | Pagina | Symbol | Beschrijving | Pagina |
|--------|---|--------|--------|---|--------|--------|--|--------|
| | E001 : Nooduitgang (links) | 12 | | E015 : Drinkwater | 33 | | E039 : Overlevingsvlot-Davit | 43 |
| | A0/E001 : Nooduitgang (links) | 13 | | E016 : Noodvenster met vluchtcladder | 34 | | E040 : Reddingsboei | 43 |
| | A180/E001 : Nooduitgang (links) | 13 | | E016B : Noodvenster met vluchtcladder (rechts) | 35 | | E041 : Reddingsboei met touw | 44 |
| | A225/E001 : Nooduitgang (links) | 14 | | E016C : Evacuatievenster | 35 | | E042 : Reddingsboei met licht | 44 |
| | A270/E001 : Nooduitgang (links) | 14 | | E017 : Evacuatievenster | 35 | | E043 : Reddingsboei met touw en licht | 44 |
| | A315/E001 : Nooduitgang (links) | 15 | | E018 : Draai tegen wijzerszin om te openen | 36 | | E044 : Reddingsvest | 44 |
| | E002 : Nooduitgang (rechts) | 16 | | E019 : Draai in wijzerszin om te openen | 37 | | E045 : Reddingsvest voor kinderen | 45 |
| | E002/A0 : Nooduitgang (rechts) | 17 | | E020 : Noodstop | 38 | | E046 : Reddingsvest voor baby's | 45 |
| | E002/A45 : Nooduitgang (rechts) | 18 | | E022 : Duw aan de linkerkant om deur te openen | 38 | | E047 : Radartransponder | 45 |
| | E002/A90 : Nooduitgang (rechts) | 18 | | E023 : Duw aan de rechterkant om deur te openen | 39 | | E048 : Noodsignalen-vuurpijlen | 45 |
| | E002/A135 : Nooduitgang (rechts) | 19 | | E024 : Tijdelijke verzamelplaats voor evacuatie | 39 | | E049 : Parachutesignalen | 46 |
| | E002/A180 : Nooduitgang (rechts) | 19 | | E027 : Medische noodtas | 40 | | E050 : Lijnwerpparaat | 46 |
| | A045 : Richtingaanwijzing 45° | 20 | | E028 : Beademingsapparaat | 40 | | E051 : Draagbare meldingsradio | 46 |
| | A090 : Richtingaanwijzing 90° | 21 | | E029 : Ademhalingsapparaat voor noodevacuatie | 41 | | E052 : EPIRB | 46 |
| | A135 : Richtingspijl 135°, hoek rechtsonder | 22 | | E031 : Algemeen scheepsalarm | 41 | | E053 : Inscheepladder | 47 |
| | A270 : Richtingaanwijzing 180° | 22 | | E032 : Verzamelplaats aan boord | 41 | | E054 : Evacuatieglijbaan | 47 |
| | E003 : Eerste hulp | 23 | | E033 : Deur naar rechts schuiven om te openen | 42 | | E055 : Valpijp voor evacuatie | 47 |
| | E004 : Telefoon voor noodgevallen | 24 | | E034 : Deur naar links schuiven om te openen | 42 | | E056 : Overlevingspak | 47 |
| | E007 : Verzamelplaats bij evacuatie | 25 | | E035 : Mes voor overlevingsvlot | 42 | | E057 : Trek aan de linkerkant om deur te openen | 48 |
| | E008 : Breken om toegang te krijgen | 26 | | E036 : Overlevingsboot | 42 | | E058 : Trek aan de rechterkant om deur te openen | 48 |
| | E009 : Arts | 27 | | E037 : Reddingsboot | 43 | | E059 : Vluchtcladder | 49 |
| | E010 : Automatische externe defibrillator | 28 | | E038 : Overlevingsvlot | 43 | | E060 : Evacuatiestoel | 49 |
| | E011 : Oogdouche | 29 | | | | | | |
| | E012 : Veiligheidsdouche | 30 | | | | | | |
| | E013 : Draagberrie | 31 | | | | | | |
| | E014 : Detectiesysteem voor de aanwezigheid en oriëntatie van kinderstoeltjes | 32 | | | | | | |

Deze pictogrammen zijn NIET conform de norm EN ISO 7010

| Symbol | Beschrijving | Pagina |
|---|--|--------|
|  | PIC 291 : Vluchtcladder | 55 |
|  | PIC 350 : Richtingaanwijzing 90° | 53 |
|  | PIC 351 : Richtingaanwijzing 135° | 53 |
|  | PIC 352 : Eerste hulp | 53 |
|  | PIC 353 : Arts | 54 |
|  | PIC 354 : Oogdouche | 54 |
|  | PIC 355 : Draagberrie | 55 |
|  | PIC 356 : Veiligheidsdouche | 55 |
|  | PIC 357 : Nooduitgang | 52 |
|  | PIC 358 : Nooduitgang (links) | 50 |
|  | PIC 359 : Nooduitgang (rechts) | 51 |
|  | PIC 360 : Richting nooduitgang | 51 |
|  | PIC 361 : Richting nooduitgang | 50 |
|  | PIC 362 : Richting nooduitgang | 51 |
|  | PIC 363 : Richting nooduitgang | 50 |
|  | PIC 364 : Vluchtweg voor gehandicapten | 51 |
|  | PIC 365 : Vluchtweg voor gehandicapten | 51 |
|  | PIC 366 : Vluchtweg via trap | 50 |
|  | PIC 367 : Vluchtweg via trap | 50 |
|  | PIC 368 : Vluchtweg via trap | 51 |
|  | PIC 369 : Vluchtweg via trap | 51 |
|  | PIC 370 : Vluchtweg via Noodladder | 55 |
|  | PIC 371 : Vluchtweg via Noodladder | 55 |
|  | PIC 372 : Uitgang | 52 |

| Symbol | Beschrijving | Pagina |
|---|--|--------|
|  | PIC 373: Verdiepingen (-2 tot +9) | 56 |
|  | PIC 374 : Telefoon voor noodgevallen | 53 |
|  | PIC 375 : Nooduitgang links/rechts | 52 |
|  | PIC 376 : Nooduitgang | 52 |
|  | PIC 377 : Verzamelplaats bij evacuatie | 54 |
|  | PIC 378 : Vluchtweg via trap | 50 |
|  | PIC 379 : Vluchtweg via trap | 50 |
|  | PIC 380 : Nooduitgang (rechts) | 51 |
|  | PIC 381 : Vluchtweg via trap | 51 |
|  | PIC 382 : Verzamelplaats bij evacuatie | 54 |
|  | PIC 383 : Richting nooduitgang | 51 |
|  | PIC 384 : Richting nooduitgang | 50 |
|  | PIC 381 : Nooduitgang (links) | 52 |
|  | PIC 390 : Nooduitgang (rechts) | 52 |
|  | PIC 392 : Tijdelijke verzamelplaats voor evacuatie | 54 |
|  | PIC 725 : Richtingaanwijzing 90° | 53 |
|  | PIC 1400 : Beademingsapparaat | 55 |
|  | PIC 1401 : Evacuatiestoel | 55 |
|  | PIC 1402 : Ademhalingsapparaat voor noodevacuatie | 55 |
|  | PIC 1403 : Eerste hulp | 54 |
|  | PIC 1405 : Noodlamp | 55 |
|  | PIC 1408 : Uitgang | 53 |

| Symbol | Beschrijving | Pagina |
|---|---|--------|
|  | PIC 1409 : Vluchtcladder | 55 |
|  | STN 276 : Richting nooduitgang | 52 |
|  | STN 722 : E.H.B.O. | 53 |
|  | STN 723 : Uitgang | 53 |
|  | STN 724 : Nooduitgang | 53 |
|  | STN 732 : Nooduitgang vrijlaten a.u.b. | 53 |
|  | STN 994 : Eerste Hulp | 53 |
|  | STN 996 : Oogdouche | 54 |
|  | STN 997 : Veiligheidsdouche | 55 |
|  | STN 998 : Uitgang | 53 |
|  | STN 999 : Verzamelplaats bij calamiteit | 54 |
|  | STN 1032 : Automatische externe defibrillator (België) | 54 |
|  | STN 1033 : Automatische externe defibrillator (Nederland) | 54 |



E001 : NOODUITGANG (LINKS)

Basissymbool voor een dringende evacuatie. Dit symbool moet op meerdere plaatsen worden aangebracht zodat het snel zichtbaar is bij een evacuatie. Een hoog geplaatst pictogram is goed zichtbaar van ver of bij een massa bewegende personen. Een vlak bij de grond geplaatst pictogram is interessant in geval van rookvorming. Dit symbool wordt doorgaans gecombineerd met een pijl voor een beter begrip van de instructies en de te volgen richting.



PLATTE PICTOGRAMMEN

| Bestelref. | Breedte (mm) | Hoogte (mm) | Aantal / Verpakking |
|------------------------------|--------------|-------------|---------------------|
| Gelamineerd polyester | | | |
| 814263 | 100 | 100 | 1 / Pak |
| 814264 | 148 | 148 | 1 / Pak |
| 814265 | 200 | 200 | 1 / Pak |
| 814266 | 250 | 250 | 1 / Pak |
| 814268 | 315 | 315 | 1 / Pak |
| 814269 | 400 | 400 | 1 / Pak |
| Polypropyleen | | | |
| 814272 | 148 | 148 | 1 / Pak |
| 814273 | 200 | 200 | 1 / Pak |
| 814274 | 250 | 250 | 1 / Pak |
| 814276 | 315 | 315 | 1 / Pak |
| 814277 | 400 | 400 | 1 / Pak |
| Aluminium | | | |
| 814278 | 100 | 100 | 1 / Pak |
| 814279 | 200 | 200 | 1 / Pak |

VLOERPICTOGRAMMEN

| Bestelref. | Breedte (mm) | Hoogte (mm) | Aantal / Verpakking |
|--|--------------|-------------|---------------------|
| Anti-slip gelamineerd polyester | | | |
| 814270 | 500 | 500 | 1 / Pak |

MINI-PICTOGRAMMEN

| Bestelref. | Breedte (mm) | Hoogte (mm) | Aantal / Verpakking |
|--------------|--------------|-------------|---------------------|
| Vinyl | | | |
| 814261 | 10 | 10 | 96 / Pak |



PLATTE FOTOLUMINESCENTE PICTOGRAMMEN

| Bestelref. | Breedte (mm) | Hoogte (mm) | Klasse | Aantal / Verpakking |
|---|--------------|-------------|----------|---------------------|
| Fotoluminescent polyester Klasse B | | | | |
| 834393 | 150 | 150 | Klasse B | 1 / Pak |
| 836446 | 200 | 200 | Klasse B | 1 / Pak |
| Fotoluminescent polyester Klasse C | | | | |
| 834394 | 150 | 150 | Klasse C | 1 / Pak |
| 834395 | 200 | 200 | Klasse C | 1 / Pak |
| Fotoluminescent polypropyleen klasse B | | | | |
| 834379 | 150 | 150 | Klasse B | 1 / Pak |
| 836444 | 200 | 200 | Klasse B | 1 / Pak |
| 836445 | 300 | 300 | Klasse B | 1 / Pak |
| Fotoluminescent polypropyleen klasse C | | | | |
| 834390 | 150 | 150 | Klasse C | 1 / Pak |
| Fotoluminescente zelfklevende polypropyleen klasse C | | | | |
| 836447 | 150 | 150 | Klasse C | 1 / Pak |
| 836448 | 200 | 200 | Klasse C | 1 / Pak |
| Fotoluminescent aluminium Klasse C | | | | |
| 834377 | 150 | 150 | Klasse C | 1 / Pak |
| 834378 | 200 | 200 | Klasse C | 1 / Pak |



PICTOGRAMMEN OP ROL

| Bestelref. | Breedte (mm) | Hoogte (mm) | Aantal / Verpakking |
|------------------------------|--------------|-------------|---------------------|
| Gelamineerd polyester | | | |
| 814262 | 100 | 100 | 250 / Rol |

BI-DIRECTIONELE PICTOGRAMMEN



| Bestelref. | Breedte (mm) | Hoogte (mm) | Layout | Aantal / Verpakking |
|--------------------------|--------------|-------------|-----------------|---------------------|
| Polyvinylchloride | | | | |
| 814284 | 151 | 151 | Bi-directionele | 1 / Pak |
| 814285 | 203 | 203 | Bi-directionele | 1 / Pak |
| 814286 | 253 | 253 | Bi-directionele | 1 / Pak |
| 814287 | 318 | 318 | Bi-directionele | 1 / Pak |

PICTOGRAMMEN MET TEKST



| Bestelref. | Breedte (mm) | Hoogte (mm) | Layout | Legende | Aantal / Verpakking |
|------------------------------|--------------|-------------|-------------|-------------|---------------------|
| Gelamineerd polyester | | | | | |
| 814317 | 150 | 50 | Horizontaal | Nooduitgang | 1 / Pak |
| 814318 | 297 | 74 | Horizontaal | Nooduitgang | 1 / Pak |
| 814319 | 297 | 105 | Horizontaal | Nooduitgang | 1 / Pak |
| 814320 | 450 | 150 | Horizontaal | Nooduitgang | 1 / Pak |
| 814314 | 148 | 210 | Verticaal | Nooduitgang | 1 / Pak |
| 814315 | 210 | 297 | Verticaal | Nooduitgang | 1 / Pak |
| 814316 | 297 | 420 | Verticaal | Nooduitgang | 1 / Pak |
| Polypropyleen | | | | | |
| 814325 | 150 | 50 | Horizontaal | Nooduitgang | 1 / Pak |
| 814326 | 297 | 74 | Horizontaal | Nooduitgang | 1 / Pak |
| 814327 | 297 | 105 | Horizontaal | Nooduitgang | 1 / Pak |
| 814328 | 450 | 150 | Horizontaal | Nooduitgang | 1 / Pak |
| 814322 | 148 | 210 | Verticaal | Nooduitgang | 1 / Pak |
| 814323 | 210 | 297 | Verticaal | Nooduitgang | 1 / Pak |
| 814324 | 297 | 420 | Verticaal | Nooduitgang | 1 / Pak |
| Aluminium | | | | | |
| 814333 | 150 | 50 | Horizontaal | Nooduitgang | 1 / Pak |
| 814334 | 297 | 105 | Horizontaal | Nooduitgang | 1 / Pak |
| 814335 | 450 | 150 | Horizontaal | Nooduitgang | 1 / Pak |
| 814330 | 148 | 210 | Verticaal | Nooduitgang | 1 / Pak |
| 814331 | 210 | 297 | Verticaal | Nooduitgang | 1 / Pak |
| 814332 | 297 | 420 | Verticaal | Nooduitgang | 1 / Pak |

BRADY
Op maat

Zie pagina 220 voor de bestelling van uw gepersonaliseerde pictogrammen.

i Voor alle eigenschappen van de materialen, alsook hun toepassing zie de pagina's 4-5.

A0/E001 : NOODUITGANG (LINKS)

De nooduitgang moet in alle gebouwen duidelijk aangegeven zijn.

Om verwarring te vermijden, moet de pijl omhoog altijd worden gebruikt om aan te geven dat men rechtdoor moet gaan; de pijl omlaag mag alleen worden gebruikt om aan te geven dat men een trap naar beneden moet nemen.



PLATTE PICTOGRAMMEN

| Bestelref. | Breedte (mm) | Hoogte (mm) | Aantal / Verpakking |
|------------------------------|--------------|-------------|---------------------|
| Gelamineerd polyester | | | |
| 139137 | 400 | 200 | 1 / Pak |
| Polypropyleen | | | |
| 138865 | 210 | 105 | 1 / Pak |
| 138922 | 297 | 148 | 1 / Pak |
| 139138 | 400 | 200 | 1 / Pak |



PLATTE FOTOLUMINESCENTE PICTOGRAMMEN

| Bestelref. | Breedte (mm) | Hoogte (mm) | Klasse | Aantal / Verpakking |
|---|--------------|-------------|----------|---------------------|
| Fotoluminescent polyester klasse C | | | | |
| 836362 | 300 | 150 | Klasse C | 1 / Pak |
| 836363 | 400 | 200 | Klasse C | 1 / Pak |
| Fotoluminescente zelfklevende polypropyleen klasse C | | | | |
| 836364 | 300 | 150 | Klasse C | 1 / Pak |
| 836365 | 400 | 200 | Klasse C | 1 / Pak |
| Fotoluminescent aluminium klasse C | | | | |
| 836360 | 300 | 150 | Klasse C | 1 / Pak |
| 836361 | 400 | 200 | Klasse C | 1 / Pak |

i Voor een niet-zelfklevend model of een model klasse B, zie het pictogram E002/A0 op pagina 16

A180/E001 : NOODUITGANG (LINKS)

De pijl naar beneden mag uitsluitend worden gebruikt bij trappen om verwarring te vermijden. Om aan te geven dat men in een bepaalde richting moet doorgaan, wordt de pijl "Omhoog" (A0) verkozen.



PLATTE PICTOGRAMMEN

| Bestelref. | Breedte (mm) | Hoogte (mm) | Aantal / Verpakking |
|------------------------------|--------------|-------------|---------------------|
| Gelamineerd polyester | | | |
| 139132 | 210 | 105 | 1 / Pak |
| 139133 | 297 | 148 | 1 / Pak |
| 138863 | 400 | 200 | 1 / Pak |
| Polypropyleen | | | |
| 138864 | 210 | 105 | 1 / Pak |
| 138919 | 297 | 148 | 1 / Pak |
| 138918 | 400 | 200 | 1 / Pak |
| Aluminium | | | |
| 138941 | 297 | 148 | 1 / Pak |



PLATTE FOTOLUMINESCENTE PICTOGRAMMEN

| Bestelref. | Breedte (mm) | Hoogte (mm) | Klasse | Aantal / Verpakking |
|---|--------------|-------------|----------|---------------------|
| Fotoluminescent polyester klasse C | | | | |
| 139212 | 300 | 150 | Klasse C | 1 / Pak |
| 139214 | 400 | 200 | Klasse C | 1 / Pak |
| Fotoluminescente zelfklevende polypropyleen klasse C | | | | |
| 836375 | 300 | 150 | Klasse C | 1 / Pak |
| 836376 | 400 | 200 | Klasse C | 1 / Pak |
| Fotoluminescent aluminium klasse C | | | | |
| 139213 | 300 | 150 | Klasse C | 1 / Pak |
| 836372 | 400 | 200 | Klasse C | 1 / Pak |

i Voor alle eigenschappen van de materialen, alsook hun toepassing zie de pagina's 4-5.



A225/E001 : NOODUITGANG (LINKS)

De pijl naar beneden mag uitsluitend worden gebruikt bij trappen om verwarring te vermijden. Om aan te geven dat men in schuine richting moet doorgaan, moet de voorkeur worden gegeven aan de pijl "Linkerbovenhoek" (A335).



PLATTE PICTOGRAMMEN

| Bestelref. | Breedte (mm) | Hoogte (mm) | Aantal / Verpakking |
|------------------------------|--------------|-------------|---------------------|
| Gelamineerd polyester | | | |
| 138883 | 210 | 105 | 1 / Pak |
| 138884 | 297 | 148 | 1 / Pak |
| 138868 | 400 | 200 | 1 / Pak |
| Polypropyleen | | | |
| 138869 | 210 | 105 | 1 / Pak |
| 138923 | 297 | 148 | 1 / Pak |
| 138924 | 400 | 200 | 1 / Pak |
| Aluminium | | | |
| 138944 | 400 | 200 | 1 / Pak |



PLATTE FOTOLUMINESCENTE PICTOGRAMMEN

| Bestelref. | Breedte (mm) | Hoogte (mm) | Klasse | Aantal / Verpakking |
|---|--------------|-------------|----------|---------------------|
| Fotoluminescent polyester klasse B | | | | |
| 836386 | 150 | 75 | Klasse B | 1 / Pak |
| 834204 | 300 | 150 | Klasse B | 1 / Pak |
| 834206 | 600 | 300 | Klasse B | 1 / Pak |
| Fotoluminescent polyester klasse C | | | | |
| 836388 | 300 | 150 | Klasse C | 1 / Pak |
| 836389 | 400 | 200 | Klasse C | 1 / Pak |
| Fotoluminescent polypropyleen klasse B | | | | |
| 834201 | 300 | 150 | Klasse B | 1 / Pak |
| 834203 | 600 | 300 | Klasse B | 1 / Pak |
| Fotoluminescente zelfklevende polypropyleen klasse C | | | | |
| 836390 | 300 | 150 | Klasse C | 1 / Pak |
| 836391 | 400 | 200 | Klasse C | 1 / Pak |
| Fotoluminescent aluminium klasse C | | | | |
| 836382 | 300 | 150 | Klasse C | 1 / Pak |
| 836383 | 400 | 200 | Klasse C | 1 / Pak |



BI-DIRECTIONELE FOTOLUMINESCENTE PICTOGRAMMEN

| Bestelref. | Breedte (mm) | Hoogte (mm) | Layout | Klasse | Aantal / Verpakking |
|---|--------------|-------------|-----------------|----------|---------------------|
| Fotoluminescent polyvinylchloride Klasse B | | | | | |
| 836384 | 303 | 151 | Bi-directionele | Klasse B | 1 / Pak |



PLATTE FOTOLUMINESCENTE PICTOGRAMMEN MET TEKST

| Bestelref. | Breedte (mm) | Hoogte (mm) | Klasse | Legende | Aantal / Verpakking |
|---|--------------|-------------|----------|-------------|---------------------|
| Fotoluminescent polyester klasse B | | | | | |
| 836380 | 150 | 200 | Klasse B | Nooduitgang | 1 / Pak |
| 836381 | 200 | 300 | Klasse B | Nooduitgang | 1 / Pak |



A270/E001 : NOODUITGANG (LINKS)

De pijl "naar links" samen met het symbool van de naar links lopende man benadrukt de richtingsaanduiding zodat dit duidelijk is in geval van evacuatie.



PLATTE PICTOGRAMMEN

| Bestelref. | Breedte (mm) | Hoogte (mm) | Aantal / Verpakking |
|------------------------------|--------------|-------------|---------------------|
| Gelamineerd polyester | | | |
| 138879 | 210 | 105 | 1 / Pak |
| 138880 | 297 | 148 | 1 / Pak |
| 138859 | 400 | 200 | 1 / Pak |
| Polypropyleen | | | |
| 138860 | 210 | 105 | 1 / Pak |
| 138914 | 297 | 148 | 1 / Pak |
| 138913 | 400 | 200 | 1 / Pak |
| Aluminium | | | |
| 138937 | 297 | 148 | 1 / Pak |
| 138938 | 400 | 200 | 1 / Pak |



PLATTE FOTOLUMINESCENTE PICTOGRAMMEN

| Bestelref. | Breedte (mm) | Hoogte (mm) | Klasse | Aantal / Verpakking |
|---|--------------|-------------|----------|---------------------|
| Fotoluminescent polyester klasse B | | | | |
| 836396 | 150 | 75 | Klasse B | 1 / Pak |
| 836397 | 300 | 150 | Klasse B | 1 / Pak |
| Fotoluminescent polyester klasse C | | | | |
| 138948 | 300 | 150 | Klasse C | 1 / Pak |
| 836399 | 400 | 200 | Klasse C | 1 / Pak |
| Fotoluminescent polypropyleen klasse B | | | | |
| 836395 | 300 | 150 | Klasse B | 1 / Pak |
| Fotoluminescent polypropyleen klasse C | | | | |
| 834253 | 300 | 150 | Klasse C | 1 / Pak |
| Fotoluminescente zelfklevende polypropyleen klasse C | | | | |
| 836400 | 300 | 150 | Klasse C | 1 / Pak |
| 836401 | 400 | 200 | Klasse C | 1 / Pak |
| Fotoluminescent aluminium klasse C | | | | |
| 836393 | 300 | 150 | Klasse C | 1 / Pak |
| 836394 | 400 | 200 | Klasse C | 1 / Pak |



BI-DIRECTIONELE PICTOGRAMMEN

| Bestelref. | Breedte (mm) | Hoogte (mm) | Layout | Aantal / Verpakking |
|--------------------------|--------------|-------------|-----------------|---------------------|
| Polyvinylchloride | | | | |
| 139242 | 403 | 203 | Bi-directionele | 1 / Pak |



PLATTE FOTOLUMINESCENTE PICTOGRAMMEN MET TEKST

| Bestelref. | Breedte (mm) | Hoogte (mm) | Klasse | Legende | Aantal / Verpakking |
|---|--------------|-------------|----------|---------|---------------------|
| Fotoluminescent polyester klasse B | | | | | |
| 836408 | 300 | 150 | Klasse B | Uitgang | 1 / Pak |
| 836409 | 400 | 200 | Klasse B | Uitgang | 1 / Pak |
| Fotoluminescent polypropyleen klasse B | | | | | |
| 836406 | 300 | 150 | Klasse B | Uitgang | 1 / Pak |
| 836407 | 400 | 200 | Klasse B | Uitgang | 1 / Pak |

A315/E001 : NOODUITGANG (LINKS)

De pijl in combinatie met het evacuatiesymbool maakt de te volgen richting in geval van evacuatie duidelijk.



PLATTE PICTOGRAMMEN

| Bestelref. | Breedte (mm) | Hoogte (mm) | Aantal / Verpakking |
|------------------------------|--------------|-------------|---------------------|
| Gelamineerd polyester | | | |
| 138885 | 297 | 148 | 1 / Pak |
| Polypropyleen | | | |
| 138925 | 297 | 148 | 1 / Pak |



PLATTE FOTOLUMINESCENTE PICTOGRAMMEN

| Bestelref. | Breedte (mm) | Hoogte (mm) | Klasse | Aantal / Verpakking |
|---|--------------|-------------|----------|---------------------|
| Fotoluminescent polyester klasse B | | | | |
| 836422 | 150 | 75 | Klasse B | 1 / Pak |
| 836423 | 300 | 150 | Klasse B | 1 / Pak |
| Fotoluminescent polyester klasse C | | | | |
| 134658 | 300 | 150 | Klasse C | 1 / Pak |
| 134659 | 400 | 200 | Klasse C | 1 / Pak |
| Fotoluminescent polypropyleen klasse B | | | | |
| 834309 | 300 | 150 | Klasse B | 1 / Pak |
| 836421 | 300 | 150 | Klasse B | 1 / Pak |
| 834316 | 600 | 300 | Klasse B | 1 / Pak |
| Fotoluminescent aluminium klasse C | | | | |
| 134656 | 300 | 150 | Klasse C | 1 / Pak |
| 134657 | 400 | 200 | Klasse C | 1 / Pak |



BI-DIRECTIONELE FOTOLUMINESCENTE PICTOGRAMMEN

| Bestelref. | Breedte (mm) | Hoogte (mm) | Layout | Klasse | Aantal / Verpakking |
|---|--------------|-------------|-----------------|----------|---------------------|
| Fotoluminescent polyvinylchloride klasse B | | | | | |
| 836428 | 303 | 151 | Bi-directionele | Klasse B | 1 / Pak |

PLATTE FOTOLUMINESCENTE PICTOGRAMMEN MET TEKST

| Bestelref. | Breedte (mm) | Hoogte (mm) | Klasse | Legende | Aantal / Verpakking |
|---|--------------|-------------|----------|--------------|---------------------|
| Fotoluminescent polyester klasse B | | | | | |
| 836427 | 200 | 300 | Klasse B | Nood-Uitgang | 1 / Pak |



Gebruik fotoluminescente tape om een beveiligde weg naar de nooduitgang te creëren. Neem contact op met uw Brady-distributeur voor meer informatie over ons volledig gamma producten voor markering en signalisatie.

i Voor alle eigenschappen van de materialen, alsook hun toepassing zie de pagina's 4-5.



E002 : NOODUITGANG (RECHTS)

Basissymbool voor een dringende evacuatie. Dit symbool moet op meerdere plaatsen worden aangebracht zodat het snel zichtbaar is bij een evacuatie. Een hoog geplaatst pictogram is goed zichtbaar van ver of bij een massa bewegende personen. Een vlak bij de grond geplaatst pictogram is interessant in geval van rookvorming. Dit symbool wordt doorgaans gecombineerd met een pijl voor een beter begrip van de instructies en de te volgen richting.



PLATTE PICTOGRAMMEN

| Bestelref. | Breedte (mm) | Hoogte (mm) | Aantal / Verpakking |
|------------------------------|--------------|-------------|---------------------|
| Gelamineerd polyester | | | |
| 814436 | 100 | 100 | 1 / Pak |
| 814437 | 148 | 148 | 1 / Pak |
| 814438 | 200 | 200 | 1 / Pak |
| 814439 | 250 | 250 | 1 / Pak |
| 814441 | 315 | 315 | 1 / Pak |
| 814442 | 400 | 400 | 1 / Pak |
| Polypropyleen | | | |
| 814445 | 148 | 148 | 1 / Pak |
| 814446 | 200 | 200 | 1 / Pak |
| 814447 | 250 | 250 | 1 / Pak |
| 814449 | 315 | 315 | 1 / Pak |
| 814450 | 400 | 400 | 1 / Pak |
| Aluminium | | | |
| 814451 | 100 | 100 | 1 / Pak |
| 814452 | 200 | 200 | 1 / Pak |

VLOERPICTOGRAMMEN

| Bestelref. | Breedte (mm) | Hoogte (mm) | Aantal / Verpakking |
|--|--------------|-------------|---------------------|
| Anti-slip gelamineerd polyester | | | |
| 814443 | 500 | 500 | 1 / Pak |

MINI-PICTOGRAMMEN

| Bestelref. | Breedte (mm) | Hoogte (mm) | Aantal / Verpakking |
|--------------|--------------|-------------|---------------------|
| Vinyl | | | |
| 814434 | 10 | 10 | 96 / Pak |



PLATTE FOTOLUMINESCENTE PICTOGRAMMEN

| Bestelref. | Breedte (mm) | Hoogte (mm) | Klasse | Aantal / Verpakking |
|---|--------------|-------------|----------|---------------------|
| Fotoluminescent polyester klasse B | | | | |
| 834488 | 150 | 150 | Klasse B | 1 / Pak |
| 836532 | 200 | 200 | Klasse B | 1 / Pak |
| Fotoluminescent polyester klasse C | | | | |
| 834489 | 150 | 150 | Klasse C | 1 / Pak |
| 834490 | 200 | 200 | Klasse C | 1 / Pak |
| Fotoluminescent polypropyleen klasse B | | | | |
| 834486 | 150 | 150 | Klasse B | 1 / Pak |
| 836530 | 200 | 200 | Klasse B | 1 / Pak |
| 836531 | 300 | 300 | Klasse B | 1 / Pak |
| Fotoluminescente zelfklevende polypropyleen klasse C | | | | |
| 836533 | 150 | 150 | Klasse C | 1 / Pak |
| 836534 | 200 | 200 | Klasse C | 1 / Pak |
| Fotoluminescent aluminium klasse C | | | | |
| 834484 | 150 | 150 | Klasse C | 1 / Pak |
| 834485 | 200 | 200 | Klasse C | 1 / Pak |



PICTOGRAMMEN OP ROL

| Bestelref. | Breedte (mm) | Hoogte (mm) | Aantal / Verpakking |
|------------------------------|--------------|-------------|---------------------|
| Gelamineerd polyester | | | |
| 814435 | 100 | 100 | 250 / Rol |

BRADY
Op maat

Zie pagina 220 voor de bestelling van uw gepersonaliseerde pictogrammen.

i Voor alle eigenschappen van de materialen, alsook hun toepassing zie de pagina's 4-5.

BI-DIRECTIONELE PICTOGRAMMEN



| Bestelref. | Breedte (mm) | Hoogte (mm) | Layout | Aantal / Verpakking |
|--------------------------|--------------|-------------|-----------------|---------------------|
| Polyvinylchloride | | | | |
| 814453 | 151 | 151 | Bi-directionele | 1 / Pak |
| 814454 | 203 | 203 | Bi-directionele | 1 / Pak |
| 814455 | 253 | 253 | Bi-directionele | 1 / Pak |
| 814456 | 318 | 318 | Bi-directionele | 1 / Pak |

PICTOGRAMMEN MET TEKST



| Bestelref. | Breedte (mm) | Hoogte (mm) | Layout | Legende | Aantal / Verpakking |
|------------------------------|--------------|-------------|-------------|-------------|---------------------|
| Gelamineerd polyester | | | | | |
| 814486 | 150 | 50 | Horizontaal | Nooduitgang | 1 / Pak |
| 814487 | 297 | 74 | Horizontaal | Nooduitgang | 1 / Pak |
| 814488 | 297 | 105 | Horizontaal | Nooduitgang | 1 / Pak |
| 814489 | 450 | 150 | Horizontaal | Nooduitgang | 1 / Pak |
| 814490 | 600 | 200 | Horizontaal | Nooduitgang | 1 / Pak |
| 814483 | 148 | 210 | Verticaal | Nooduitgang | 1 / Pak |
| 814484 | 210 | 297 | Verticaal | Nooduitgang | 1 / Pak |
| 814485 | 297 | 420 | Verticaal | Nooduitgang | 1 / Pak |
| Polypropyleen | | | | | |
| 814494 | 150 | 50 | Horizontaal | Nooduitgang | 1 / Pak |
| 814495 | 297 | 74 | Horizontaal | Nooduitgang | 1 / Pak |
| 814496 | 297 | 105 | Horizontaal | Nooduitgang | 1 / Pak |
| 814497 | 450 | 150 | Horizontaal | Nooduitgang | 1 / Pak |
| 814498 | 600 | 200 | Horizontaal | Nooduitgang | 1 / Pak |
| 814491 | 148 | 210 | Verticaal | Nooduitgang | 1 / Pak |
| 814492 | 210 | 297 | Verticaal | Nooduitgang | 1 / Pak |
| 814493 | 297 | 420 | Verticaal | Nooduitgang | 1 / Pak |
| Aluminium | | | | | |
| 814502 | 150 | 50 | Horizontaal | Nooduitgang | 1 / Pak |
| 814503 | 297 | 105 | Horizontaal | Nooduitgang | 1 / Pak |
| 814504 | 450 | 150 | Horizontaal | Nooduitgang | 1 / Pak |
| 814499 | 148 | 210 | Verticaal | Nooduitgang | 1 / Pak |
| 814500 | 210 | 297 | Verticaal | Nooduitgang | 1 / Pak |
| 814501 | 297 | 420 | Verticaal | Nooduitgang | 1 / Pak |

PLATTE FOTOLUMINESCENTE PICTOGRAMMEN MET TEKST



| Bestelref. | Breedte (mm) | Hoogte (mm) | Klasse | Legende | Aantal / Verpakking |
|---|--------------|-------------|----------|-------------|---------------------|
| Fotoluminescent polyester klasse B | | | | | |
| 836524 | 300 | 150 | Klasse B | Uitgang | 1 / Pak |
| 836528 | 300 | 150 | Klasse B | Nooduitgang | 1 / Pak |
| 836525 | 400 | 200 | Klasse B | Uitgang | 1 / Pak |
| 836529 | 400 | 200 | Klasse B | Nooduitgang | 1 / Pak |
| Fotoluminescent polypropyleen klasse B | | | | | |
| 836520 | 300 | 150 | Klasse B | Uitgang | 1 / Pak |
| 836526 | 300 | 150 | Klasse B | Nooduitgang | 1 / Pak |
| 836523 | 400 | 200 | Klasse B | Uitgang | 1 / Pak |
| 836527 | 400 | 200 | Klasse B | Nooduitgang | 1 / Pak |

E002/A0 : NOODUITGANG (RECHTS)

Het evacuatiepictogram met de pijl naar boven geeft aan dat men rechtdoor moet gaan.



PLATTE PICTOGRAMMEN

| Bestelref. | Breedte (mm) | Hoogte (mm) | Aantal / Verpakking |
|----------------------|--------------|-------------|---------------------|
| Polypropyleen | | | |
| 138858 | 210 | 105 | 1 / Pak |
| 138920 | 297 | 148 | 1 / Pak |
| 138921 | 400 | 200 | 1 / Pak |



PLATTE FOTOLUMINESCENTE PICTOGRAMMEN

| Bestelref. | Breedte (mm) | Hoogte (mm) | Klasse | Aantal / Verpakking |
|---|--------------|-------------|----------|---------------------|
| Fotoluminescent polyester klasse B | | | | |
| 836475 | 150 | 75 | Klasse B | 1 / Pak |
| 834399 | 300 | 150 | Klasse B | 1 / Pak |
| 834400 | 600 | 300 | Klasse B | 1 / Pak |
| Fotoluminescent polyester klasse C | | | | |
| 836451 | 300 | 150 | Klasse C | 1 / Pak |
| 836452 | 400 | 200 | Klasse C | 1 / Pak |
| Fotoluminescent polypropyleen klasse B | | | | |
| 834396 | 300 | 150 | Klasse B | 1 / Pak |
| Fotoluminescent polypropyleen klasse C | | | | |
| 834398 | 300 | 150 | Klasse C | 1 / Pak |
| Fotoluminescente zelfklevende polypropyleen klasse C | | | | |
| 836453 | 300 | 150 | Klasse C | 1 / Pak |
| 836454 | 400 | 200 | Klasse C | 1 / Pak |
| Fotoluminescent aluminium klasse C | | | | |
| 836449 | 300 | 150 | Klasse C | 1 / Pak |
| 836450 | 400 | 200 | Klasse C | 1 / Pak |



PLATTE FOTOLUMINESCENTE PICTOGRAMMEN MET TEKST

| Bestelref. | Breedte (mm) | Hoogte (mm) | Klasse | Legende | Aantal / Verpakking |
|---|--------------|-------------|----------|-------------|---------------------|
| Fotoluminescent polyester klasse B | | | | | |
| 836472 | 150 | 200 | Klasse B | Nooduitgang | 1 / Pak |
| 836473 | 200 | 300 | Klasse B | Nooduitgang | 1 / Pak |



Gebruik fotoluminescente tape om een beveiligde weg naar de nooduitgang te creëren. Neem contact op met uw Brady-distributeur voor meer informatie over ons volledig gamma producten voor markering en signalisatie.

i Voor alle eigenschappen van de materialen, alsook hun toepassing zie de pagina's 4-5.



E002/A45 : NOODUITGANG (RECHTS)

Het evacuatiesymbool met een pijl "rechterbovenhoek" kan worden gebruikt om een richting te verduidelijken.



PLATTE PICTOGRAMMEN

| Bestelref. | Breedte (mm) | Hoogte (mm) | Aantal / Verpakking |
|-----------------------|--------------|-------------|---------------------|
| Gelamineerd polyester | | | |
| 138886 | 297 | 148 | 1 / Pak |
| Polypropyleen | | | |
| 138926 | 297 | 148 | 1 / Pak |



PLATTE FOTOLUMINESCENTE PICTOGRAMMEN

| Bestelref. | Breedte (mm) | Hoogte (mm) | Klasse | Aantal / Verpakking |
|--|--------------|-------------|----------|---------------------|
| Fotoluminescent polyester klasse B | | | | |
| 836498 | 150 | 75 | Klasse B | 1 / Pak |
| 834444 | 300 | 150 | Klasse B | 1 / Pak |
| 834445 | 600 | 300 | Klasse B | 1 / Pak |
| Fotoluminescent polyester klasse C | | | | |
| 138951 | 300 | 150 | Klasse C | 1 / Pak |
| Fotoluminescent polypropyleen klasse B | | | | |
| 834438 | 150 | 300 | Klasse B | 1 / Pak |
| 834440 | 600 | 300 | Klasse B | 1 / Pak |
| Fotoluminescent aluminium klasse C | | | | |
| 138963 | 300 | 150 | Klasse C | 1 / Pak |
| 138964 | 400 | 200 | Klasse C | 1 / Pak |



PLATTE FOTOLUMINESCENTE PICTOGRAMMEN MET TEKST

| Bestelref. | Breedte (mm) | Hoogte (mm) | Klasse | Legende | Aantal / Verpakking |
|------------------------------------|--------------|-------------|----------|-------------|---------------------|
| Fotoluminescent polyester klasse B | | | | | |
| 836494 | 150 | 200 | Klasse B | Nooduitgang | 1 / Pak |
| 836495 | 200 | 300 | Klasse B | Nooduitgang | 1 / Pak |

E002/A90 : NOODUITGANG (RECHTS)

De pijl naar rechts in combinatie met het evacuatiepictogram naar rechts benadrukt de te volgen richting in geval van evacuatie.



PLATTE PICTOGRAMMEN

| Bestelref. | Breedte (mm) | Hoogte (mm) | Aantal / Verpakking |
|-----------------------|--------------|-------------|---------------------|
| Gelamineerd polyester | | | |
| 138881 | 210 | 105 | 1 / Pak |
| 138882 | 297 | 148 | 1 / Pak |
| 138866 | 400 | 200 | 1 / Pak |
| Polypropyleen | | | |
| 138867 | 210 | 105 | 1 / Pak |
| 138915 | 297 | 148 | 1 / Pak |
| 139240 | 400 | 200 | 1 / Pak |
| Aluminium | | | |
| 138939 | 297 | 148 | 1 / Pak |
| 138940 | 400 | 200 | 1 / Pak |



PLATTE FOTOLUMINESCENTE PICTOGRAMMEN

| Bestelref. | Breedte (mm) | Hoogte (mm) | Klasse | Aantal / Verpakking |
|--|--------------|-------------|----------|---------------------|
| Fotoluminescent polyester klasse B | | | | |
| 836507 | 150 | 75 | Klasse B | 1 / Pak |
| 834451 | 300 | 150 | Klasse B | 1 / Pak |
| 834452 | 600 | 300 | Klasse B | 1 / Pak |
| Fotoluminescent polyester klasse C | | | | |
| 836465 | 300 | 150 | Klasse C | 1 / Pak |
| 836467 | 400 | 200 | Klasse C | 1 / Pak |
| Fotoluminescent polypropyleen klasse B | | | | |
| 834447 | 300 | 150 | Klasse B | 1 / Pak |
| 834448 | 600 | 300 | Klasse B | 1 / Pak |
| Fotoluminescent polypropyleen klasse C | | | | |
| 834449 | 300 | 150 | Klasse C | 1 / Pak |
| Fotoluminescente zelfklevende polypropyleen klasse C | | | | |
| 836468 | 300 | 150 | Klasse C | 1 / Pak |
| 836469 | 400 | 200 | Klasse C | 1 / Pak |
| Fotoluminescent aluminium klasse C | | | | |
| 836461 | 300 | 150 | Klasse C | 1 / Pak |
| 836464 | 400 | 200 | Klasse C | 1 / Pak |



BI-DIRECTIONELE FOTOLUMINESCENTE PICTOGRAMMEN

| Bestelref. | Breedte (mm) | Hoogte (mm) | Layout | Klasse | Aantal / Verpakking |
|--|--------------|-------------|-----------------|----------|---------------------|
| Fotoluminescent polyvinylchloride klasse B | | | | | |
| 836505 | 303 | 151 | Bi-directionele | Klasse B | 1 / Pak |



PLATTE FOTOLUMINESCENTE PICTOGRAMMEN MET TEKST

| Bestelref. | Breedte (mm) | Hoogte (mm) | Klasse | Legende | Aantal / Verpakking |
|--|--------------|-------------|----------|-------------|---------------------|
| Fotoluminescent polyester klasse B | | | | | |
| 836608 | 300 | 150 | Klasse B | Nooduitgang | 1 / Pak |
| 836609 | 400 | 200 | Klasse B | Nooduitgang | 1 / Pak |
| Fotoluminescent polypropyleen klasse B | | | | | |
| 836606 | 300 | 150 | Klasse B | Nooduitgang | 1 / Pak |
| 836607 | 400 | 200 | Klasse B | Nooduitgang | 1 / Pak |

i Voor alle eigenschappen van de materialen, alsook hun toepassing zie de pagina's 4-5.

E002/A135 : NOODUITGANG (RECHTS)

Het evacuatiepictogram met de pijl naar beneden moet bij trappen worden gebruikt. Om aan te geven dat men rechts vooruit moet gaan, wordt de voorkeur gegeven aan de pijl "rechterbovenhoek".

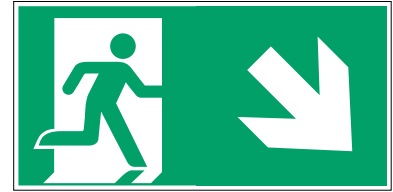

PLATTE PICTOGRAMMEN

| Bestelref. | Breedte (mm) | Hoogte (mm) | Aantal / Verpakking |
|------------------------------|--------------|-------------|---------------------|
| Gelamineerd polyester | | | |
| 139224 | 210 | 105 | 1 / Pak |
| 138887 | 297 | 148 | 1 / Pak |
| 138870 | 400 | 200 | 1 / Pak |
| Polypropyleen | | | |
| 138871 | 210 | 105 | 1 / Pak |
| 138927 | 297 | 148 | 1 / Pak |
| 138928 | 400 | 200 | 1 / Pak |
| Aluminium | | | |
| 138945 | 297 | 148 | 1 / Pak |



PLATTE FOTOLUMINESCENTE PICTOGRAMMEN

| Bestelref. | Breedte (mm) | Hoogte (mm) | Klasse | Aantal / Verpakking |
|---|--------------|-------------|----------|---------------------|
| Fotoluminescent polyester klasse B | | | | |
| 836483 | 150 | 75 | Klasse B | 1 / Pak |
| 834422 | 300 | 150 | Klasse B | 1 / Pak |
| 834423 | 600 | 300 | Klasse B | 1 / Pak |
| Fotoluminescent polyester klasse C | | | | |
| 836857 | 300 | 150 | Klasse C | 1 / Pak |
| Fotoluminescent polypropyleen klasse B | | | | |
| 834415 | 300 | 150 | Klasse B | 1 / Pak |
| 834416 | 600 | 300 | Klasse B | 1 / Pak |
| Fotoluminescent aluminium klasse C | | | | |
| 836856 | 300 | 150 | Klasse C | 1 / Pak |
| 139256 | 400 | 200 | Klasse C | 1 / Pak |



PLATTE FOTOLUMINESCENTE PICTOGRAMMEN MET TEKST

| Bestelref. | Breedte (mm) | Hoogte (mm) | Klasse | Legende | Aantal / Verpakking |
|---|--------------|-------------|----------|-------------|---------------------|
| Fotoluminescent polyester klasse B | | | | | |
| 836479 | 150 | 200 | Klasse B | Nooduitgang | 1 / Pak |
| 836480 | 200 | 300 | Klasse B | Nooduitgang | 1 / Pak |

E002/A180 : NOODUITGANG (RECHTS)

Het evacuatiesymbool met de pijl naar beneden kan bij trappen worden gebruikt. Om aan te geven dat men rechtdoor moet gaan of een deur moet doorgaan, moet men echter de voorkeur geven aan de pijl naar boven om verwarring te vermijden.



PLATTE PICTOGRAMMEN

| Bestelref. | Breedte (mm) | Hoogte (mm) | Aantal / Verpakking |
|------------------------------|--------------|-------------|---------------------|
| Gelamineerd polyester | | | |
| 138856 | 400 | 200 | 1 / Pak |
| Polypropyleen | | | |
| 138857 | 210 | 105 | 1 / Pak |
| 138916 | 297 | 148 | 1 / Pak |
| 138917 | 400 | 200 | 1 / Pak |



PLATTE FOTOLUMINESCENTE PICTOGRAMMEN

| Bestelref. | Breedte (mm) | Hoogte (mm) | Klasse | Aantal / Verpakking |
|--|--------------|-------------|----------|---------------------|
| Fotoluminescent polyester klasse B | | | | |
| 836490 | 150 | 75 | Klasse B | 1 / Pak |
| 834430 | 150 | 300 | Klasse B | 1 / Pak |
| 834433 | 300 | 600 | Klasse B | 1 / Pak |
| Fotoluminescent polyester klasse C | | | | |
| 836457 | 300 | 150 | Klasse C | 1 / Pak |
| 836458 | 400 | 200 | Klasse C | 1 / Pak |
| Fotoluminescent polypropyleen klasse B | | | | |
| 834426 | 300 | 150 | Klasse B | 1 / Pak |
| 834427 | 600 | 300 | Klasse B | 1 / Pak |
| Fotoluminescent polypropyleen klasse C | | | | |
| 834428 | 300 | 150 | Klasse C | 1 / Pak |
| Fotoluminescent zelfklevende polypropyleen klasse C | | | | |
| 836459 | 300 | 150 | Klasse C | 1 / Pak |
| 836460 | 400 | 200 | Klasse C | 1 / Pak |
| Fotoluminescent aluminium klasse C | | | | |
| 836455 | 300 | 150 | Klasse C | 1 / Pak |
| 836456 | 400 | 200 | Klasse C | 1 / Pak |



PLATTE FOTOLUMINESCENTE PICTOGRAMMEN MET TEKST

| Bestelref. | Breedte (mm) | Hoogte (mm) | Klasse | Legende | Aantal / Verpakking |
|---|--------------|-------------|----------|-------------|---------------------|
| Fotoluminescent polyester klasse B | | | | | |
| 836487 | 150 | 200 | Klasse B | Nooduitgang | 1 / Pak |
| 836488 | 200 | 300 | Klasse B | Nooduitgang | 1 / Pak |

i Voor alle eigenschappen van de materialen, alsook hun toepassing zie de pagina's 4-5.

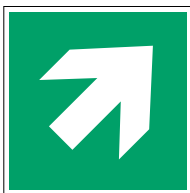

A045 : RICHTINGAANWIJZING 45°

Pijlen moeten altijd samen met nooduitgangspictogrammen worden gebruikt.



PLATTE PICTOGRAMMEN

| Bestelref. | Breedte (mm) | Hoogte (mm) | Aantal / Verpakking |
|------------------------------|--------------|-------------|---------------------|
| Gelamineerd polyester | | | |
| 814382 | 100 | 100 | 1 / Pak |
| 814383 | 148 | 148 | 1 / Pak |
| 814384 | 200 | 200 | 1 / Pak |
| 814385 | 250 | 250 | 1 / Pak |
| 814387 | 315 | 315 | 1 / Pak |
| 814388 | 400 | 400 | 1 / Pak |
| Polypropyleen | | | |
| 814390 | 100 | 100 | 1 / Pak |
| 814391 | 148 | 148 | 1 / Pak |
| 814393 | 250 | 250 | 1 / Pak |
| 814395 | 315 | 315 | 1 / Pak |
| 814396 | 400 | 400 | 1 / Pak |
| Aluminium | | | |
| 814397 | 100 | 100 | 1 / Pak |
| 814398 | 200 | 200 | 1 / Pak |



PLATTE FOTOLUMINESCENTE PICTOGRAMMEN

| Bestelref. | Breedte (mm) | Hoogte (mm) | Klasse | Aantal / Verpakking |
|---|--------------|-------------|----------|---------------------|
| Fotoluminescent polyester klasse B | | | | |
| 836434 | 150 | 150 | Klasse B | 1 / Pak |
| 836435 | 200 | 200 | Klasse B | 1 / Pak |
| Fotoluminescent polyester klasse C | | | | |
| 834327 | 150 | 150 | Klasse C | 1 / Pak |
| 834329 | 200 | 200 | Klasse C | 1 / Pak |
| Fotoluminescent polypropyleen klasse B | | | | |
| 836431 | 150 | 150 | Klasse B | 1 / Pak |
| 836432 | 200 | 200 | Klasse B | 1 / Pak |
| 836433 | 300 | 300 | Klasse B | 1 / Pak |
| Fotoluminescente zelfklevende polypropyleen klasse C | | | | |
| 836436 | 150 | 150 | Klasse C | 1 / Pak |
| 836437 | 200 | 200 | Klasse C | 1 / Pak |
| Fotoluminescent aluminium klasse C | | | | |
| 834324 | 150 | 150 | Klasse C | 1 / Pak |
| 834325 | 200 | 200 | Klasse C | 1 / Pak |

VLOERPICTOGRAMMEN

| Bestelref. | Breedte (mm) | Hoogte (mm) | Aantal / Verpakking |
|---------------------------------------|--------------|-------------|---------------------|
| Antislip gelamineerd polyester | | | |
| 814389 | 500 | 500 | 1 / Pak |



PICTOGRAMMEN OP ROL

| Bestelref. | Breedte (mm) | Hoogte (mm) | Aantal / Verpakking |
|------------------------------|--------------|-------------|---------------------|
| Gelamineerd polyester | | | |
| 814381 | 100 | 100 | 250 / Rol |

MINI-PICTOGRAMMEN

| Bestelref. | Breedte (mm) | Hoogte (mm) | Aantal / Verpakking |
|--------------|--------------|-------------|---------------------|
| Vinyl | | | |
| 814380 | 10 | 10 | 96 / Pak |



Pijlen moeten altijd samen met nooduitgangspictogrammen worden gebruikt.

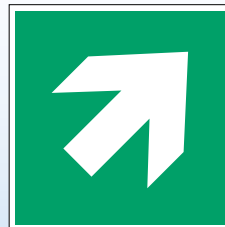

i Voor alle eigenschappen van de materialen, alsook hun toepassing zie de pagina's 4-5.

A090 : RICHTINGAANWIJZING 90°

Pijlen moeten altijd samen met nooduitgangspictogrammen worden gebruikt.

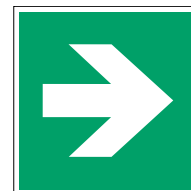

PLATTE PICTOGRAMMEN

| Bestelref. | Breedte (mm) | Hoogte (mm) | Aantal / Verpakking |
|------------------------------|--------------|-------------|---------------------|
| Gelamineerd polyester | | | |
| 814409 | 100 | 100 | 1 / Pak |
| 814410 | 148 | 148 | 1 / Pak |
| 814411 | 200 | 200 | 1 / Pak |
| 814412 | 250 | 250 | 1 / Pak |
| 814414 | 315 | 315 | 1 / Pak |
| Polypropyleen | | | |
| 814417 | 100 | 100 | 1 / Pak |
| 814418 | 148 | 148 | 1 / Pak |
| 814419 | 200 | 200 | 1 / Pak |
| 814420 | 250 | 250 | 1 / Pak |
| 814422 | 315 | 315 | 1 / Pak |
| 814423 | 400 | 400 | 1 / Pak |
| Aluminium | | | |
| 814424 | 100 | 100 | 1 / Pak |
| 814425 | 200 | 200 | 1 / Pak |

VLOERPICTOGRAMMEN

| Bestelref. | Breedte (mm) | Hoogte (mm) | Aantal / Verpakking |
|---------------------------------------|--------------|-------------|---------------------|
| Antislip gelamineerd polyester | | | |
| 814416 | 500 | 500 | 1 / Pak |

MINI-PICTOGRAMMEN

| Bestelref. | Breedte (mm) | Hoogte (mm) | Aantal / Verpakking |
|--------------|--------------|-------------|---------------------|
| Vinyl | | | |
| 814407 | 10 | 10 | 96 / Pak |



PICTOGRAMMEN OP ROL

| Bestelref. | Breedte (mm) | Hoogte (mm) | Aantal / Verpakking |
|------------------------------|--------------|-------------|---------------------|
| Gelamineerd polyester | | | |
| 814408 | 100 | 100 | 250 / Rol |



PLATTE FOTOLUMINESCENTE PICTOGRAMMEN

| Bestelref. | Breedte (mm) | Hoogte (mm) | Klasse | Aantal / Verpakking |
|---|--------------|-------------|----------|---------------------|
| Fotoluminescent polyester klasse B | | | | |
| 834345 | 150 | 150 | Klasse B | 1 / Pak |
| 834347 | 200 | 200 | Klasse B | 1 / Pak |
| 834349 | 300 | 300 | Klasse B | 1 / Pak |
| Fotoluminescent polyester klasse C | | | | |
| 834351 | 150 | 150 | Klasse C | 1 / Pak |
| 834353 | 200 | 200 | Klasse C | 1 / Pak |
| Fotoluminescent polypropyleen klasse B | | | | |
| 834338 | 150 | 150 | Klasse B | 1 / Pak |
| 834342 | 200 | 200 | Klasse B | 1 / Pak |
| 834343 | 300 | 300 | Klasse B | 1 / Pak |
| Fotoluminescent polypropyleen klasse C | | | | |
| 834344 | 200 | 200 | Klasse C | 1 / Pak |
| Fotoluminescente zelfklevende polypropyleen klasse C | | | | |
| 836442 | 150 | 150 | Klasse C | 1 / Pak |
| 836443 | 200 | 200 | Klasse C | 1 / Pak |
| Fotoluminescent aluminium klasse C | | | | |
| 834331 | 150 | 150 | Klasse C | 1 / Pak |
| 834337 | 200 | 200 | Klasse C | 1 / Pak |

BI-DIRECTIONELE PICTOGRAMMEN

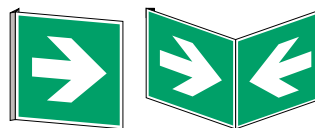

| Bestelref. | Breedte (mm) | Hoogte (mm) | Layout | Aantal / Verpakking |
|--------------------------|--------------|-------------|-----------------|---------------------|
| Polyvinylchloride | | | | |
| 814426 | 151 | 151 | Bi-directionele | 1 / Pak |
| 814427 | 203 | 203 | Bi-directionele | 1 / Pak |
| 814428 | 253 | 253 | Bi-directionele | 1 / Pak |
| 814429 | 318 | 318 | Bi-directionele | 1 / Pak |
| 814430 | 151 | 151 | Panoramisch | 1 / Pak |
| 814431 | 203 | 203 | Panoramisch | 1 / Pak |
| 814432 | 253 | 253 | Panoramisch | 1 / Pak |
| 814433 | 318 | 318 | Panoramisch | 1 / Pak |



Pijlen moeten altijd samen met nooduitgangspictogrammen worden gebruikt.

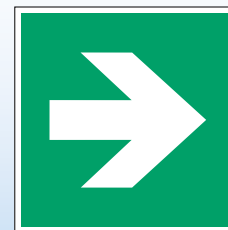

i Voor alle eigenschappen van de materialen, alsook hun toepassing zie de pagina's 4-5.



A135 : RICHTINGAANWIJZING 135°

De pijl naar beneden mag uitsluitend worden gebruikt bij trappen om verwarring vermijden. Om aan te geven dat men in schuine richting moet doorgaan, moet de voorkeur worden gegeven aan de pijl "rechterbovenhoek" of "linkerbovenhoek".



PLATTE FOTOLUMINESCENTE PICTOGRAMMEN

| Bestelref. | Breedte (mm) | Hoogte (mm) | Klasse | Aantal / Verpakking |
|--|--------------|-------------|----------|---------------------|
| Fotoluminescent polyester klasse B | | | | |
| 836369 | 150 | 150 | Klasse B | 1 / Pak |
| 836370 | 200 | 200 | Klasse B | 1 / Pak |
| Fotoluminescent polypropyleen klasse B | | | | |
| 836367 | 150 | 150 | Klasse B | 1 / Pak |
| 836368 | 200 | 200 | Klasse B | 1 / Pak |



A270 : RICHTINGAANWIJZING 180°

Pijlen moeten altijd samen met nooduitgangspictogrammen worden gebruikt.



PLATTE FOTOLUMINESCENTE PICTOGRAMMEN

| Bestelref. | Breedte (mm) | Hoogte (mm) | Klasse | Aantal / Verpakking |
|--|--------------|-------------|----------|---------------------|
| Fotoluminescent polyester klasse B | | | | |
| 836414 | 200 | 200 | Klasse B | 1 / Pak |
| Fotoluminescent polypropyleen klasse B | | | | |
| 836412 | 200 | 200 | Klasse B | 1 / Pak |
| 836413 | 300 | 300 | Klasse B | 1 / Pak |



Pijlen moeten altijd samen met nooduitgangspictogrammen worden gebruikt.

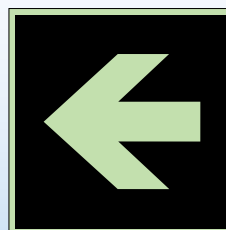

i Voor alle eigenschappen van de materialen, alsook hun toepassing zie de pagina's 4-5.

Conform de norm EN ISO 7010

E003 : EERSTE HULP

Het kruis-symbool geeft aan dat er materieel voor eerste hulp aanwezig is, soms in een specifiek lokaal dat door dit symbool wordt geïdentificeerd.



PLATTE PICTOGRAMMEN

| Bestelref. | Breedte (mm) | Hoogte (mm) | Aantal / Verpakking |
|------------------------------|--------------|-------------|---------------------|
| Gelamineerd polyester | | | |
| 814595 | 100 | 100 | 1 / Pak |
| 814596 | 148 | 148 | 1 / Pak |
| 814597 | 200 | 200 | 1 / Pak |
| 814598 | 250 | 250 | 1 / Pak |
| 814600 | 315 | 315 | 1 / Pak |
| 814601 | 400 | 400 | 1 / Pak |
| Polypropyleen | | | |
| 814604 | 148 | 148 | 1 / Pak |
| 814605 | 200 | 200 | 1 / Pak |
| 814606 | 250 | 250 | 1 / Pak |
| 814608 | 315 | 315 | 1 / Pak |
| 814609 | 400 | 400 | 1 / Pak |
| Aluminium | | | |
| 814610 | 100 | 100 | 1 / Pak |
| 814611 | 200 | 200 | 1 / Pak |

VLOERPICTOGRAMMEN

| Bestelref. | Breedte (mm) | Hoogte (mm) | Aantal / Verpakking |
|---------------------------------------|--------------|-------------|---------------------|
| Antislip gelamineerd polyester | | | |
| 814602 | 500 | 500 | 1 / Pak |

MINI-PICTOGRAMMEN

| Bestelref. | Breedte (mm) | Hoogte (mm) | Aantal / Verpakking |
|------------------------------|--------------|-------------|---------------------|
| Gelamineerd polyester | | | |
| 138975 | 18 | 18 | 40 / Pak |
| Vinyl | | | |
| 814593 | 10 | 10 | 96 / Pak |



PLATTE FOTOLUMINESCENTE PICTOGRAMMEN

| Bestelref. | Breedte (mm) | Hoogte (mm) | Klasse | Aantal / Verpakking |
|---|--------------|-------------|----------|---------------------|
| Fotoluminescent polyester klasse B | | | | |
| 836536 | 150 | 150 | Klasse B | 1 / Pak |
| Fotoluminescent polyester klasse C | | | | |
| 834497 | 150 | 150 | Klasse C | 1 / Pak |
| 834498 | 200 | 200 | Klasse C | 1 / Pak |
| 836866 | 300 | 300 | Klasse C | 1 / Pak |
| Fotoluminescent polypropyleen klasse B | | | | |
| 836535 | 150 | 150 | Klasse B | 1 / Pak |
| Fotoluminescente zelfklevende polypropyleen klasse C | | | | |
| 836537 | 200 | 200 | Klasse C | 1 / Pak |
| Fotoluminescent aluminium klasse C | | | | |
| 834493 | 150 | 150 | Klasse C | 1 / Pak |
| 834494 | 200 | 200 | Klasse C | 1 / Pak |
| 134664 | 300 | 300 | Klasse C | 1 / Pak |



PICTOGRAMMEN OP ROL

| Bestelref. | Breedte (mm) | Hoogte (mm) | Aantal / Verpakking |
|------------------------------|--------------|-------------|---------------------|
| Gelamineerd polyester | | | |
| 814594 | 100 | 100 | 250 / Rol |



Bi-directionele pictogrammen



Panoramische pictogrammen



Bi-directionele pictogrammen



Panoramische pictogrammen

BI-DIRECTIONELE PICTOGRAMMEN

| Bestelref. | Breedte (mm) | Hoogte (mm) | Layout | Aantal / Verpakking |
|--------------------------|--------------|-------------|-----------------|---------------------|
| Polyvinylchloride | | | | |
| 814612 | 151 | 151 | Bi-directionele | 1 / Pak |
| 814613 | 203 | 203 | Bi-directionele | 1 / Pak |
| 814614 | 253 | 253 | Bi-directionele | 1 / Pak |
| 814615 | 318 | 318 | Bi-directionele | 1 / Pak |
| 814616 | 151 | 151 | Panoramisch | 1 / Pak |
| 814617 | 203 | 203 | Panoramisch | 1 / Pak |
| 814618 | 253 | 253 | Panoramisch | 1 / Pak |
| 814619 | 318 | 318 | Panoramisch | 1 / Pak |

BI-DIRECTIONELE FOTOLUMINESCENTE PICTOGRAMMEN

| Bestelref. | Breedte (mm) | Hoogte (mm) | Layout | Klasse | Aantal / Verpakking |
|---|--------------|-------------|-----------------|----------|---------------------|
| Fotoluminescent polyvinylchloride klasse C | | | | | |
| 836860 | 151 | 151 | Bi-directionele | Klasse C | 1 / Pak |
| 836861 | 203 | 203 | Bi-directionele | Klasse C | 1 / Pak |
| 836858 | 303 | 303 | Bi-directionele | Klasse C | 1 / Pak |
| 836859 | 151 | 151 | Panoramisch | Klasse C | 1 / Pak |
| 836868 | 203 | 203 | Panoramisch | Klasse C | 1 / Pak |
| 836870 | 303 | 303 | Panoramisch | Klasse C | 1 / Pak |
| 134668 | 318 | 318 | Panoramisch | Klasse C | 1 / Pak |

PICTOGRAMMEN MET TEKST



| Bestelref. | Breedte (mm) | Hoogte (mm) | Layout | Legende | Aantal / Verpakking |
|------------------------------|--------------|-------------|-------------|-------------|---------------------|
| Gelamineerd polyester | | | | | |
| 814645 | 150 | 50 | Horizontaal | Eerste hulp | 1 / Pak |
| 814646 | 297 | 74 | Horizontaal | Eerste hulp | 1 / Pak |
| 814647 | 297 | 105 | Horizontaal | Eerste hulp | 1 / Pak |
| 814648 | 450 | 150 | Horizontaal | Eerste hulp | 1 / Pak |
| 814649 | 600 | 200 | Horizontaal | Eerste hulp | 1 / Pak |
| 814642 | 148 | 210 | Verticaal | Eerste hulp | 1 / Pak |
| 814643 | 210 | 297 | Verticaal | Eerste hulp | 1 / Pak |
| 814644 | 297 | 420 | Verticaal | Eerste hulp | 1 / Pak |
| Polypropyleen | | | | | |
| 814653 | 150 | 50 | Horizontaal | Eerste hulp | 1 / Pak |
| 814654 | 297 | 74 | Horizontaal | Eerste hulp | 1 / Pak |
| 814655 | 297 | 105 | Horizontaal | Eerste hulp | 1 / Pak |
| 814656 | 450 | 150 | Horizontaal | Eerste hulp | 1 / Pak |
| 814650 | 148 | 210 | Verticaal | Eerste hulp | 1 / Pak |
| 814651 | 210 | 297 | Verticaal | Eerste hulp | 1 / Pak |
| 814652 | 297 | 420 | Verticaal | Eerste hulp | 1 / Pak |
| Aluminium | | | | | |
| 814661 | 150 | 50 | Horizontaal | Eerste hulp | 1 / Pak |
| 814662 | 297 | 105 | Horizontaal | Eerste hulp | 1 / Pak |
| 814663 | 450 | 150 | Horizontaal | Eerste hulp | 1 / Pak |
| 814658 | 148 | 210 | Verticaal | Eerste hulp | 1 / Pak |
| 814659 | 210 | 297 | Verticaal | Eerste hulp | 1 / Pak |
| 814660 | 297 | 420 | Verticaal | Eerste hulp | 1 / Pak |

BRADY
Op maat

Zie pagina 220 voor de bestelling van uw gepersonaliseerde pictogrammen.



Voor alle eigenschappen van de materialen, alsook hun toepassing zie de pagina's 4-5.



E004 : TELEFOON VOOR NOODGEVALLEN

De telefoon voor noodgevallen moet duidelijk aangegeven zijn, zodat de hulpdiensten indien nodig zo snel mogelijk verwittigd kunnen worden.



PLATTE PICTOGRAMMEN

| Bestelref. | Breedte (mm) | Hoogte (mm) | Aantal / Verpakking |
|------------------------------|--------------|-------------|---------------------|
| Gelamineerd polyester | | | |
| 814754 | 100 | 100 | 1 / Pak |
| 814755 | 148 | 148 | 1 / Pak |
| 814756 | 200 | 200 | 1 / Pak |
| 814757 | 250 | 250 | 1 / Pak |
| 814759 | 315 | 315 | 1 / Pak |
| 814760 | 400 | 400 | 1 / Pak |
| Polypropyleen | | | |
| 814762 | 100 | 100 | 1 / Pak |
| 814763 | 148 | 148 | 1 / Pak |
| 814764 | 200 | 200 | 1 / Pak |
| 814765 | 250 | 250 | 1 / Pak |
| 814767 | 315 | 315 | 1 / Pak |
| 814768 | 400 | 400 | 1 / Pak |
| Aluminium | | | |
| 814769 | 100 | 100 | 1 / Pak |
| 814770 | 200 | 200 | 1 / Pak |

VLOERPICTOGRAMMEN

| Bestelref. | Breedte (mm) | Hoogte (mm) | Aantal / Verpakking |
|---------------------------------------|--------------|-------------|---------------------|
| Antislip gelamineerd polyester | | | |
| 814761 | 500 | 500 | 1 / Pak |

MINI-PICTOGRAMMEN

| Bestelref. | Breedte (mm) | Hoogte (mm) | Aantal / Verpakking |
|------------------------------|--------------|-------------|---------------------|
| Gelamineerd polyester | | | |
| 138976 | 18 | 18 | 40 / Pak |
| Vinyl | | | |
| 814752 | 10 | 10 | 96 / Pak |



PLATTE FOTOLUMINESCENTE PICTOGRAMMEN

| Bestelref. | Breedte (mm) | Hoogte (mm) | Klasse | Aantal / Verpakking |
|---|--------------|-------------|----------|---------------------|
| Fotoluminescent polyester klasse B | | | | |
| 836541 | 150 | 150 | Klasse B | 1 / Pak |
| 836542 | 200 | 200 | Klasse B | 1 / Pak |
| Fotoluminescent polyester klasse C | | | | |
| 834503 | 150 | 150 | Klasse C | 1 / Pak |
| 834504 | 200 | 200 | Klasse C | 1 / Pak |
| Fotoluminescent polypropyleen klasse B | | | | |
| 836538 | 150 | 150 | Klasse B | 1 / Pak |
| 836539 | 200 | 200 | Klasse B | 1 / Pak |
| 836540 | 300 | 300 | Klasse B | 1 / Pak |
| Fotoluminescent aluminium klasse C | | | | |
| 834499 | 150 | 150 | Klasse C | 1 / Pak |
| 834502 | 200 | 200 | Klasse C | 1 / Pak |



PICTOGRAMMEN OP ROL

| Bestelref. | Breedte (mm) | Hoogte (mm) | Aantal / Verpakking |
|------------------------------|--------------|-------------|---------------------|
| Gelamineerd polyester | | | |
| 814753 | 100 | 100 | 250 / Rol |

BI-DIRECTIONELE PICTOGRAMMEN



Bi-directionele pictogrammen



Panoramische pictogrammen

| Bestelref. | Breedte (mm) | Hoogte (mm) | Layout | Aantal / Verpakking |
|--------------------------|--------------|-------------|-----------------|---------------------|
| Polyvinylchloride | | | | |
| 814771 | 151 | 151 | Bi-directionele | 1 / Pak |
| 814772 | 203 | 203 | Bi-directionele | 1 / Pak |
| 814773 | 253 | 253 | Bi-directionele | 1 / Pak |
| 814774 | 318 | 318 | Bi-directionele | 1 / Pak |
| 814775 | 151 | 151 | Panoramisch | 1 / Pak |
| 814776 | 203 | 203 | Panoramisch | 1 / Pak |
| 814777 | 253 | 253 | Panoramisch | 1 / Pak |
| 814778 | 318 | 318 | Panoramisch | 1 / Pak |

PICTOGRAMMEN MET TEKST



Legende



Legende

| Bestelref. | Breedte (mm) | Hoogte (mm) | Layout | Legende | Aantal / Verpakking |
|------------------------------|--------------|-------------|-------------|----------------------------|---------------------|
| Gelamineerd polyester | | | | | |
| 814804 | 150 | 50 | Horizontaal | Telefoon voor noodgevallen | 1 / Pak |
| 814805 | 297 | 74 | Horizontaal | Telefoon voor noodgevallen | 1 / Pak |
| 814806 | 297 | 105 | Horizontaal | Telefoon voor noodgevallen | 1 / Pak |
| 814807 | 450 | 150 | Horizontaal | Telefoon voor noodgevallen | 1 / Pak |
| 814808 | 600 | 200 | Horizontaal | Telefoon voor noodgevallen | 1 / Pak |
| 814801 | 148 | 210 | Verticaal | Telefoon voor noodgevallen | 1 / Pak |
| 814802 | 210 | 297 | Verticaal | Telefoon voor noodgevallen | 1 / Pak |
| 814803 | 297 | 420 | Verticaal | Telefoon voor noodgevallen | 1 / Pak |
| Polypropyleen | | | | | |
| 814812 | 150 | 50 | Horizontaal | Telefoon voor noodgevallen | 1 / Pak |
| 814813 | 297 | 74 | Horizontaal | Telefoon voor noodgevallen | 1 / Pak |
| 814814 | 297 | 105 | Horizontaal | Telefoon voor noodgevallen | 1 / Pak |
| 814815 | 450 | 150 | Horizontaal | Telefoon voor noodgevallen | 1 / Pak |
| 814816 | 600 | 200 | Horizontaal | Telefoon voor noodgevallen | 1 / Pak |
| 814809 | 148 | 210 | Verticaal | Telefoon voor noodgevallen | 1 / Pak |
| 814810 | 210 | 297 | Verticaal | Telefoon voor noodgevallen | 1 / Pak |
| 814811 | 297 | 420 | Verticaal | Telefoon voor noodgevallen | 1 / Pak |
| Aluminium | | | | | |
| 814820 | 150 | 50 | Horizontaal | Telefoon voor noodgevallen | 1 / Pak |
| 814821 | 297 | 105 | Horizontaal | Telefoon voor noodgevallen | 1 / Pak |
| 814819 | 297 | 420 | Horizontaal | Telefoon voor noodgevallen | 1 / Pak |
| 814822 | 450 | 150 | Horizontaal | Telefoon voor noodgevallen | 1 / Pak |
| 814817 | 148 | 210 | Verticaal | Telefoon voor noodgevallen | 1 / Pak |
| 814818 | 210 | 297 | Verticaal | Telefoon voor noodgevallen | 1 / Pak |

BRADY
Op maat

Zie pagina 220 voor de bestelling van uw gepersonaliseerde pictogrammen.



Voor alle eigenschappen van de materialen, alsook hun toepassing zie de pagina's 4-5.

E007 : VERZAMELPLAATS BIJ EVACUATIE

Bij een evacuatie is het belangrijk dat iedereen zo snel mogelijk naar het verzamelpunt gaat om te controleren wie al geëvacueerd is en wie eventueel nog ontbreekt.

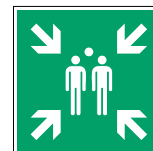

PLATTE PICTOGRAMMEN

| Bestelref. | Breedte (mm) | Hoogte (mm) | Aantal / Verpakking |
|------------------------------|--------------|-------------|---------------------|
| Gelamineerd polyester | | | |
| 814913 | 100 | 100 | 1 / Pak |
| 814914 | 148 | 148 | 1 / Pak |
| 814915 | 200 | 200 | 1 / Pak |
| 814916 | 250 | 250 | 1 / Pak |
| 814918 | 315 | 315 | 1 / Pak |
| 814919 | 400 | 400 | 1 / Pak |
| Polypropyleen | | | |
| 814921 | 100 | 100 | 1 / Pak |
| 814922 | 148 | 148 | 1 / Pak |
| 814923 | 200 | 200 | 1 / Pak |
| 814924 | 250 | 250 | 1 / Pak |
| 814926 | 315 | 315 | 1 / Pak |
| 814927 | 400 | 400 | 1 / Pak |
| Aluminium | | | |
| 814928 | 100 | 100 | 1 / Pak |
| 814929 | 200 | 200 | 1 / Pak |
| 138853 | 400 | 400 | 1 / Pak |
| 138854 | 600 | 600 | 1 / Pak |

VLOERPICTOGRAMMEN

| Bestelref. | Breedte (mm) | Hoogte (mm) | Aantal / Verpakking |
|--|--------------|-------------|---------------------|
| Anti-slip gelamineerd polyester | | | |
| 814920 | 500 | 500 | 1 / Pak |

MINI-PICTOGRAMMEN

| Bestelref. | Breedte (mm) | Hoogte (mm) | Aantal / Verpakking |
|--------------|--------------|-------------|---------------------|
| Vinyl | | | |
| 814911 | 10 | 10 | 96 / Pak |



PLATTE FOTOLUMINESCENTE PICTOGRAMMEN

| Bestelref. | Breedte (mm) | Hoogte (mm) | Klasse | Aantal / Verpakking |
|---|--------------|-------------|----------|---------------------|
| Fotoluminescent polyester klasse C | | | | |
| 834544 | 150 | 150 | Klasse C | 1 / Pak |
| 834545 | 200 | 200 | Klasse C | 1 / Pak |
| 836876 | 400 | 400 | Klasse C | 1 / Pak |
| 836878 | 600 | 600 | Klasse C | 1 / Pak |
| Fotoluminescent aluminium klasse C | | | | |
| 834542 | 150 | 150 | Klasse C | 1 / Pak |
| 834543 | 200 | 200 | Klasse C | 1 / Pak |
| 836872 | 400 | 400 | Klasse C | 1 / Pak |
| 836875 | 600 | 600 | Klasse C | 1 / Pak |



PICTOGRAMMEN OP ROL

| Bestelref. | Breedte (mm) | Hoogte (mm) | Aantal / Verpakking |
|------------------------------|--------------|-------------|---------------------|
| Gelamineerd polyester | | | |
| 814912 | 100 | 100 | 250 / Rol |

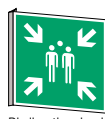

Bi-directionele pictogrammen

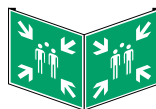

Panoramische pictogrammen

BI-DIRECTIONELE PICTOGRAMMEN

| Bestelref. | Breedte (mm) | Hoogte (mm) | Layout | Aantal / Verpakking |
|--------------------------|--------------|-------------|-----------------|---------------------|
| Polyvinylchloride | | | | |
| 814930 | 151 | 151 | Bi-directionele | 1 / Pak |
| 814931 | 203 | 203 | Bi-directionele | 1 / Pak |
| 814932 | 253 | 253 | Bi-directionele | 1 / Pak |
| 814933 | 318 | 318 | Bi-directionele | 1 / Pak |
| 814934 | 151 | 151 | Panoramisch | 1 / Pak |
| 814935 | 203 | 203 | Panoramisch | 1 / Pak |
| 814936 | 253 | 253 | Panoramisch | 1 / Pak |
| 814937 | 318 | 318 | Panoramisch | 1 / Pak |

PICTOGRAMMEN MET TEKST



| Bestelref. | Breedte (mm) | Hoogte (mm) | Layout | Legende | Aantal / Verpakking |
|------------------------------|--------------|-------------|-------------|------------------------------|---------------------|
| Gelamineerd polyester | | | | | |
| 814963 | 150 | 50 | Horizontaal | Verzamelplaats bij evacuatie | 1 / Pak |
| 814964 | 297 | 74 | Horizontaal | Verzamelplaats bij evacuatie | 1 / Pak |
| 814965 | 297 | 105 | Horizontaal | Verzamelplaats bij evacuatie | 1 / Pak |
| 814966 | 450 | 150 | Horizontaal | Verzamelplaats bij evacuatie | 1 / Pak |
| 814967 | 600 | 200 | Horizontaal | Verzamelplaats bij evacuatie | 1 / Pak |
| 814960 | 148 | 210 | Verticaal | Verzamelplaats bij evacuatie | 1 / Pak |
| 814961 | 210 | 297 | Verticaal | Verzamelplaats bij evacuatie | 1 / Pak |
| 814962 | 297 | 420 | Verticaal | Verzamelplaats bij evacuatie | 1 / Pak |
| Polypropyleen | | | | | |
| 814971 | 150 | 50 | Horizontaal | Verzamelplaats bij evacuatie | 1 / Pak |
| 814972 | 297 | 74 | Horizontaal | Verzamelplaats bij evacuatie | 1 / Pak |
| 814973 | 297 | 105 | Horizontaal | Verzamelplaats bij evacuatie | 1 / Pak |
| 814974 | 450 | 150 | Horizontaal | Verzamelplaats bij evacuatie | 1 / Pak |
| 814975 | 600 | 200 | Horizontaal | Verzamelplaats bij evacuatie | 1 / Pak |
| 814968 | 148 | 210 | Verticaal | Verzamelplaats bij evacuatie | 1 / Pak |
| 814969 | 210 | 297 | Verticaal | Verzamelplaats bij evacuatie | 1 / Pak |
| 814970 | 297 | 420 | Verticaal | Verzamelplaats bij evacuatie | 1 / Pak |
| Aluminium | | | | | |
| 814979 | 150 | 50 | Horizontaal | Verzamelplaats bij evacuatie | 1 / Pak |
| 814980 | 297 | 105 | Horizontaal | Verzamelplaats bij evacuatie | 1 / Pak |
| 814981 | 450 | 150 | Horizontaal | Verzamelplaats bij evacuatie | 1 / Pak |
| 814976 | 148 | 210 | Verticaal | Verzamelplaats bij evacuatie | 1 / Pak |
| 814977 | 210 | 297 | Verticaal | Verzamelplaats bij evacuatie | 1 / Pak |
| 814978 | 297 | 420 | Verticaal | Verzamelplaats bij evacuatie | 1 / Pak |

A270/E007 : VERZAMELPLAATS BIJ EVACUATIE

De pijl wijst naar de verzamelplaats bij evacuatie.

PLATTE FOTOLUMINESCENTE PICTOGRAMMEN

| Bestelref. | Breedte (mm) | Hoogte (mm) | Klasse | Aantal / Verpakking |
|---|--------------|-------------|----------|---------------------|
| Fotoluminescent polyester klasse B | | | | |
| 834262 | 300 | 150 | Klasse B | 1 / Pak |
| Fotoluminescent polypropyleen klasse B | | | | |
| 834261 | 300 | 150 | Klasse B | 1 / Pak |

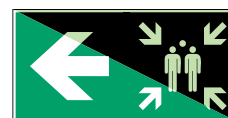



E008 : BREKEN OM TOEGANG TE KRIJGEN

In bepaalde situaties moet een ruit of een vergrendeling worden stukgeslagen om toegang te krijgen of een ruimte te evacueren. Het is belangrijk dat dit wordt aangegeven, zodat duidelijk is wat men bij een evacuatie moet doen.



PLATTE PICTOGRAMMEN

| Bestelref. | Breedte (mm) | Hoogte (mm) | Aantal / Verpakking |
|------------------------------|--------------|-------------|---------------------|
| Gelamineerd polyester | | | |
| 815072 | 100 | 100 | 1 / Pak |
| 815073 | 148 | 148 | 1 / Pak |
| 815074 | 200 | 200 | 1 / Pak |
| 815075 | 250 | 250 | 1 / Pak |
| 815077 | 315 | 315 | 1 / Pak |
| 815078 | 400 | 400 | 1 / Pak |
| Polypropyleen | | | |
| 815080 | 100 | 100 | 1 / Pak |
| 815081 | 148 | 148 | 1 / Pak |
| 815082 | 200 | 200 | 1 / Pak |
| 815083 | 250 | 250 | 1 / Pak |
| 815085 | 315 | 315 | 1 / Pak |
| 815086 | 400 | 400 | 1 / Pak |
| Aluminium | | | |
| 815087 | 100 | 100 | 1 / Pak |
| 815088 | 200 | 200 | 1 / Pak |

VLOERPICTOGRAMMEN

| Bestelref. | Breedte (mm) | Hoogte (mm) | Aantal / Verpakking |
|---------------------------------------|--------------|-------------|---------------------|
| Antislip gelamineerd polyester | | | |
| 815079 | 500 | 500 | 1 / Pak |

MINI-PICTOGRAMMEN

| Bestelref. | Breedte (mm) | Hoogte (mm) | Aantal / Verpakking |
|--------------|--------------|-------------|---------------------|
| Vinyl | | | |
| 815070 | 10 | 10 | 96 / Pak |



PLATTE FOTOLUMINESCENTE PICTOGRAMMEN

| Bestelref. | Breedte (mm) | Hoogte (mm) | Klasse | Aantal / Verpakking |
|---|--------------|-------------|----------|---------------------|
| Fotoluminescent polyester klasse C | | | | |
| 834566 | 150 | 150 | Klasse C | 1 / Pak |
| 834567 | 200 | 200 | Klasse C | 1 / Pak |
| Fotoluminescent aluminium klasse C | | | | |
| 834564 | 150 | 150 | Klasse C | 1 / Pak |
| 834565 | 200 | 200 | Klasse C | 1 / Pak |



PICTOGRAMMEN OP ROL

| Bestelref. | Breedte (mm) | Hoogte (mm) | Aantal / Verpakking |
|------------------------------|--------------|-------------|---------------------|
| Gelamineerd polyester | | | |
| 815071 | 100 | 100 | 250 / Rol |

BI-DIRECTIONELE PICTOGRAMMEN



Bi-directionele pictogrammen

Panoramische pictogrammen

| Bestelref. | Breedte (mm) | Hoogte (mm) | Layout | Aantal / Verpakking |
|--------------------------|--------------|-------------|-----------------|---------------------|
| Polyvinylchloride | | | | |
| 815089 | 151 | 151 | Bi-directionele | 1 / Pak |
| 815090 | 203 | 203 | Bi-directionele | 1 / Pak |
| 815091 | 253 | 253 | Bi-directionele | 1 / Pak |
| 815092 | 318 | 318 | Bi-directionele | 1 / Pak |
| 815093 | 151 | 151 | Panoramisch | 1 / Pak |
| 815094 | 203 | 203 | Panoramisch | 1 / Pak |
| 815095 | 253 | 253 | Panoramisch | 1 / Pak |
| 815096 | 318 | 318 | Panoramisch | 1 / Pak |

PICTOGRAMMEN MET TEKST



| Bestelref. | Breedte (mm) | Hoogte (mm) | Layout | Legende | Aantal / Verpakking |
|------------------------------|--------------|-------------|-------------|------------------------------|---------------------|
| Gelamineerd polyester | | | | | |
| 815122 | 150 | 50 | Horizontaal | Breken om toegang te krijgen | 1 / Pak |
| 815123 | 297 | 74 | Horizontaal | Breken om toegang te krijgen | 1 / Pak |
| 815124 | 297 | 105 | Horizontaal | Breken om toegang te krijgen | 1 / Pak |
| 815125 | 450 | 150 | Horizontaal | Breken om toegang te krijgen | 1 / Pak |
| 815126 | 600 | 200 | Horizontaal | Breken om toegang te krijgen | 1 / Pak |
| 815119 | 148 | 210 | Verticaal | Breken om toegang te krijgen | 1 / Pak |
| 815120 | 210 | 297 | Verticaal | Breken om toegang te krijgen | 1 / Pak |
| 815121 | 297 | 420 | Verticaal | Breken om toegang te krijgen | 1 / Pak |
| Polypropyleen | | | | | |
| 815130 | 150 | 50 | Horizontaal | Breken om toegang te krijgen | 1 / Pak |
| 815131 | 297 | 74 | Horizontaal | Breken om toegang te krijgen | 1 / Pak |
| 815132 | 297 | 105 | Horizontaal | Breken om toegang te krijgen | 1 / Pak |
| 815133 | 450 | 150 | Horizontaal | Breken om toegang te krijgen | 1 / Pak |
| 815134 | 600 | 200 | Horizontaal | Breken om toegang te krijgen | 1 / Pak |
| 815127 | 148 | 210 | Verticaal | Breken om toegang te krijgen | 1 / Pak |
| 815128 | 210 | 297 | Verticaal | Breken om toegang te krijgen | 1 / Pak |
| 815129 | 297 | 420 | Verticaal | Breken om toegang te krijgen | 1 / Pak |
| Aluminium | | | | | |
| 815138 | 150 | 50 | Horizontaal | Breken om toegang te krijgen | 1 / Pak |
| 815139 | 297 | 105 | Horizontaal | Breken om toegang te krijgen | 1 / Pak |
| 815140 | 450 | 150 | Horizontaal | Breken om toegang te krijgen | 1 / Pak |
| 815135 | 148 | 210 | Verticaal | Breken om toegang te krijgen | 1 / Pak |
| 815136 | 210 | 297 | Verticaal | Breken om toegang te krijgen | 1 / Pak |
| 815137 | 297 | 420 | Verticaal | Breken om toegang te krijgen | 1 / Pak |

BRADY
Op maat

Zie pagina 220 voor de bestelling van uw gepersonaliseerde pictogrammen.



Voor alle eigenschappen van de materialen, alsook hun toepassing zie de pagina's 4-5.

E009 : ARTS

Dit symbool geeft aan waar zich een arts bevindt.



PLATTE PICTOGRAMMEN

| Bestelref. | Breedte (mm) | Hoogte (mm) | Aantal / Verpakking |
|------------------------------|--------------|-------------|---------------------|
| Gelamineerd polyester | | | |
| 815231 | 100 | 100 | 1 / Pak |
| 815232 | 148 | 148 | 1 / Pak |
| 815233 | 200 | 200 | 1 / Pak |
| 815234 | 250 | 250 | 1 / Pak |
| 815236 | 315 | 315 | 1 / Pak |
| 815237 | 400 | 400 | 1 / Pak |
| Polypropyleen | | | |
| 815239 | 100 | 100 | 1 / Pak |
| 815240 | 148 | 148 | 1 / Pak |
| 815241 | 200 | 200 | 1 / Pak |
| 815242 | 250 | 250 | 1 / Pak |
| 815244 | 315 | 315 | 1 / Pak |
| 815245 | 400 | 400 | 1 / Pak |
| Aluminium | | | |
| 815246 | 100 | 100 | 1 / Pak |
| 815247 | 200 | 200 | 1 / Pak |

VLOERPICTOGRAMMEN

| Bestelref. | Breedte (mm) | Hoogte (mm) | Aantal / Verpakking |
|---------------------------------------|--------------|-------------|---------------------|
| Antislip gelamineerd polyester | | | |
| 815238 | 500 | 500 | 1 / Pak |

MINI-PICTOGRAMMEN

| Bestelref. | Breedte (mm) | Hoogte (mm) | Aantal / Verpakking |
|--------------|--------------|-------------|---------------------|
| Vinyl | | | |
| 815229 | 10 | 10 | 96 / Pak |



PLATTE FOTOLUMINESCENTE PICTOGRAMMEN

| Bestelref. | Breedte (mm) | Hoogte (mm) | Klasse | Aantal / Verpakking |
|---|--------------|-------------|----------|---------------------|
| Fotoluminescent polyester klasse C | | | | |
| 834570 | 150 | 150 | Klasse C | 1 / Pak |
| 834572 | 200 | 200 | Klasse C | 1 / Pak |
| Fotoluminescent aluminium klasse C | | | | |
| 834568 | 150 | 150 | Klasse C | 1 / Pak |
| 834569 | 200 | 200 | Klasse C | 1 / Pak |



PICTOGRAMMEN OP ROL

| Bestelref. | Breedte (mm) | Hoogte (mm) | Aantal / Verpakking |
|------------------------------|--------------|-------------|---------------------|
| Gelamineerd polyester | | | |
| 815230 | 100 | 100 | 250 / Rol |

BI-DIRECTIONELE PICTOGRAMMEN



Bi-directionele pictogrammen

Panoramische pictogrammen

| Bestelref. | Breedte (mm) | Hoogte (mm) | Layout | Aantal / Verpakking |
|--------------------------|--------------|-------------|-----------------|---------------------|
| Polyvinylchloride | | | | |
| 815248 | 151 | 151 | Bi-directionele | 1 / Pak |
| 815249 | 203 | 203 | Bi-directionele | 1 / Pak |
| 815250 | 253 | 253 | Bi-directionele | 1 / Pak |
| 815251 | 318 | 318 | Bi-directionele | 1 / Pak |
| 815252 | 151 | 151 | Panoramisch | 1 / Pak |
| 815253 | 203 | 203 | Panoramisch | 1 / Pak |
| 815254 | 253 | 253 | Panoramisch | 1 / Pak |
| 815255 | 318 | 318 | Panoramisch | 1 / Pak |

PICTOGRAMMEN MET TEKST



| Bestelref. | Breedte (mm) | Hoogte (mm) | Layout | Legende | Aantal / Verpakking |
|------------------------------|--------------|-------------|-------------|---------|---------------------|
| Gelamineerd polyester | | | | | |
| 815281 | 150 | 50 | Horizontaal | Arts | 1 / Pak |
| 815282 | 297 | 74 | Horizontaal | Arts | 1 / Pak |
| 815283 | 297 | 105 | Horizontaal | Arts | 1 / Pak |
| 815284 | 450 | 150 | Horizontaal | Arts | 1 / Pak |
| 815285 | 600 | 200 | Horizontaal | Arts | 1 / Pak |
| 815278 | 148 | 210 | Verticaal | Arts | 1 / Pak |
| 815279 | 210 | 297 | Verticaal | Arts | 1 / Pak |
| 815280 | 297 | 420 | Verticaal | Arts | 1 / Pak |
| Polypropyleen | | | | | |
| 815289 | 150 | 50 | Horizontaal | Arts | 1 / Pak |
| 815290 | 297 | 74 | Horizontaal | Arts | 1 / Pak |
| 815291 | 297 | 105 | Horizontaal | Arts | 1 / Pak |
| 815292 | 450 | 150 | Horizontaal | Arts | 1 / Pak |
| 815293 | 600 | 200 | Horizontaal | Arts | 1 / Pak |
| 815286 | 148 | 210 | Verticaal | Arts | 1 / Pak |
| 815287 | 210 | 297 | Verticaal | Arts | 1 / Pak |
| 815288 | 297 | 420 | Verticaal | Arts | 1 / Pak |
| Aluminium | | | | | |
| 815297 | 150 | 50 | Horizontaal | Arts | 1 / Pak |
| 815298 | 297 | 105 | Horizontaal | Arts | 1 / Pak |
| 815299 | 450 | 150 | Horizontaal | Arts | 1 / Pak |
| 815294 | 148 | 210 | Verticaal | Arts | 1 / Pak |
| 815295 | 210 | 297 | Verticaal | Arts | 1 / Pak |
| 815296 | 297 | 420 | Verticaal | Arts | 1 / Pak |

BRADY
Op maat

Zie pagina 220 voor de bestelling van uw gepersonaliseerde pictogrammen.



Voor alle eigenschappen van de materialen, alsook hun toepassing zie de pagina's 4-5.



E010 : AUTOMATISCHE EXTERNE DEFIBRILLATOR

De defibrillator (ook wel AED genoemd) moet duidelijk aangegeven zijn, zodat men bij een hartaanval snel kan tussenkomen.



PLATTE PICTOGRAMMEN

| Bestelref. | Breedte (mm) | Hoogte (mm) | Aantal / Verpakking |
|------------------------------|--------------|-------------|---------------------|
| Gelamineerd polyester | | | |
| 815390 | 100 | 100 | 1 / Pak |
| 815391 | 148 | 148 | 1 / Pak |
| 815392 | 200 | 200 | 1 / Pak |
| 815393 | 250 | 250 | 1 / Pak |
| 815395 | 315 | 315 | 1 / Pak |
| 815396 | 400 | 400 | 1 / Pak |
| Polypropyleen | | | |
| 815398 | 100 | 100 | 1 / Pak |
| 815399 | 148 | 148 | 1 / Pak |
| 815401 | 250 | 250 | 1 / Pak |
| 815403 | 315 | 315 | 1 / Pak |
| 815404 | 400 | 400 | 1 / Pak |
| Aluminium | | | |
| 815405 | 100 | 100 | 1 / Pak |
| 815406 | 200 | 200 | 1 / Pak |

MINI-PICTOGRAMMEN

| Bestelref. | Breedte (mm) | Hoogte (mm) | Aantal / Verpakking |
|--------------|--------------|-------------|---------------------|
| Vinyl | | | |
| 815388 | 10 | 10 | 96 / Pak |

VLOERPICTOGRAMMEN

| Bestelref. | Breedte (mm) | Hoogte (mm) | Aantal / Verpakking |
|---------------------------------------|--------------|-------------|---------------------|
| Antislip gelamineerd polyester | | | |
| 815397 | 500 | 500 | 1 / Pak |



PLATTE FOTOLUMINESCENTE PICTOGRAMMEN

| Bestelref. | Breedte (mm) | Hoogte (mm) | Klasse | Aantal / Verpakking |
|---|--------------|-------------|----------|---------------------|
| Fotoluminescent polyester klasse B | | | | |
| 836546 | 150 | 150 | Klasse B | 1 / Pak |
| 836547 | 200 | 200 | Klasse B | 1 / Pak |
| Fotoluminescent polyester klasse C | | | | |
| 834582 | 150 | 150 | Klasse C | 1 / Pak |
| 834586 | 200 | 200 | Klasse C | 1 / Pak |
| Fotoluminescent polypropyleen klasse B | | | | |
| 836543 | 150 | 150 | Klasse B | 1 / Pak |
| 836544 | 200 | 200 | Klasse B | 1 / Pak |
| 836545 | 300 | 300 | Klasse B | 1 / Pak |
| Fotoluminescente zelfklevende polypropyleen klasse C | | | | |
| 836548 | 150 | 150 | Klasse C | 1 / Pak |
| 836549 | 200 | 200 | Klasse C | 1 / Pak |
| Fotoluminescent aluminium klasse C | | | | |
| 834578 | 150 | 150 | Klasse C | 1 / Pak |
| 834581 | 200 | 200 | Klasse C | 1 / Pak |



PICTOGRAMMEN OP ROL

| Bestelref. | Breedte (mm) | Hoogte (mm) | Aantal / Verpakking |
|------------------------------|--------------|-------------|---------------------|
| Gelamineerd polyester | | | |
| 815389 | 100 | 100 | 250 / Rol |

BRADY
Op maat

Zie pagina 220 voor de bestelling van uw gepersonaliseerde pictogrammen.

i Voor alle eigenschappen van de materialen, alsook hun toepassing zie de pagina's 4-5.



Bi-directionele pictogrammen



Panoramische pictogrammen

BI-DIRECTIONELE PICTOGRAMMEN

| Bestelref. | Breedte (mm) | Hoogte (mm) | Layout | Aantal / Verpakking |
|--------------------------|--------------|-------------|-----------------|---------------------|
| Polyvinylchloride | | | | |
| 815407 | 151 | 151 | Bi-directionele | 1 / Pak |
| 815408 | 203 | 203 | Bi-directionele | 1 / Pak |
| 815409 | 253 | 253 | Bi-directionele | 1 / Pak |
| 815410 | 318 | 318 | Bi-directionele | 1 / Pak |
| 815411 | 151 | 151 | Panoramisch | 1 / Pak |
| 815412 | 203 | 203 | Panoramisch | 1 / Pak |
| 815413 | 253 | 253 | Panoramisch | 1 / Pak |
| 815414 | 318 | 318 | Panoramisch | 1 / Pak |

PICTOGRAMMEN MET TEKST



| Bestelref. | Breedte (mm) | Hoogte (mm) | Layout | Legende | Aantal / Verpakking |
|------------------------------|--------------|-------------|-------------|------------------------------------|---------------------|
| Gelamineerd polyester | | | | | |
| 815440 | 150 | 50 | Horizontaal | Automatische externe defibrillator | 1 / Pak |
| 815441 | 297 | 74 | Horizontaal | Automatische externe defibrillator | 1 / Pak |
| 815442 | 297 | 105 | Horizontaal | Automatische externe defibrillator | 1 / Pak |
| 815443 | 450 | 150 | Horizontaal | Automatische externe defibrillator | 1 / Pak |
| 815444 | 600 | 200 | Horizontaal | Automatische externe defibrillator | 1 / Pak |
| 815437 | 148 | 210 | Verticaal | Automatische externe defibrillator | 1 / Pak |
| 815438 | 210 | 297 | Verticaal | Automatische externe defibrillator | 1 / Pak |
| 815439 | 297 | 420 | Verticaal | Automatische externe defibrillator | 1 / Pak |
| Polypropyleen | | | | | |
| 815448 | 150 | 50 | Horizontaal | Automatische externe defibrillator | 1 / Pak |
| 815449 | 297 | 74 | Horizontaal | Automatische externe defibrillator | 1 / Pak |
| 815450 | 297 | 105 | Horizontaal | Automatische externe defibrillator | 1 / Pak |
| 815451 | 450 | 150 | Horizontaal | Automatische externe defibrillator | 1 / Pak |
| 815452 | 600 | 200 | Horizontaal | Automatische externe defibrillator | 1 / Pak |
| 815445 | 148 | 210 | Verticaal | Automatische externe defibrillator | 1 / Pak |
| 815446 | 210 | 297 | Verticaal | Automatische externe defibrillator | 1 / Pak |
| 815447 | 297 | 420 | Verticaal | Automatische externe defibrillator | 1 / Pak |
| Aluminium | | | | | |
| 815456 | 150 | 50 | Horizontaal | Automatische externe defibrillator | 1 / Pak |
| 815457 | 297 | 105 | Horizontaal | Automatische externe defibrillator | 1 / Pak |
| 815458 | 450 | 150 | Horizontaal | Automatische externe defibrillator | 1 / Pak |
| 815453 | 148 | 210 | Verticaal | Automatische externe defibrillator | 1 / Pak |
| 815454 | 210 | 297 | Verticaal | Automatische externe defibrillator | 1 / Pak |
| 815455 | 297 | 420 | Verticaal | Automatische externe defibrillator | 1 / Pak |

Conform de norm EN ISO 7010

E011 : OOGDOUCHE

De eerste 10 tot 15 seconden na blootstelling aan een gevaarlijke stof, in het bijzonder een bijtende stof, zijn doorslaggevend. Iedere vertraging in de behandeling, zelfs enkele seconden, kan een ernstig letsel tot gevolg hebben. De oogdouches verzekeren dat er ter plaatse ontsmet kan worden. Ze bieden de werknemers de mogelijkheid om gevaarlijke stoffen die tot kwetsuren kunnen leiden met veel water weg te spoelen. Het is dus van essentieel belang dat de oogdouches snel gelokaliseerd worden. Naast de markering van de eigenlijke oogdouche is ook een hoog geplaatste markering die vanuit alle richtingen zichtbaar is, optimaal.



PLATTE PICTOGRAMMEN

| Bestelref. | Breedte (mm) | Hoogte (mm) | Aantal / Verpakking |
|------------------------------|--------------|-------------|---------------------|
| Gelamineerd polyester | | | |
| 815549 | 100 | 100 | 1 / Pak |
| 815550 | 148 | 148 | 1 / Pak |
| 815551 | 200 | 200 | 1 / Pak |
| 815552 | 250 | 250 | 1 / Pak |
| 815554 | 315 | 315 | 1 / Pak |
| 815555 | 400 | 400 | 1 / Pak |
| Polypropyleen | | | |
| 815557 | 100 | 100 | 1 / Pak |
| 815558 | 148 | 148 | 1 / Pak |
| 815559 | 200 | 200 | 1 / Pak |
| 815560 | 250 | 250 | 1 / Pak |
| 815562 | 315 | 315 | 1 / Pak |
| Aluminium | | | |
| 815564 | 100 | 100 | 1 / Pak |
| 815565 | 200 | 200 | 1 / Pak |

VLOERPICTOGRAMMEN

| Bestelref. | Breedte (mm) | Hoogte (mm) | Aantal / Verpakking |
|---------------------------------------|--------------|-------------|---------------------|
| Antislip gelamineerd polyester | | | |
| 815556 | 500 | 500 | 1 / Pak |

MINI-PICTOGRAMMEN

| Bestelref. | Breedte (mm) | Hoogte (mm) | Aantal / Verpakking |
|------------------------------|--------------|-------------|---------------------|
| Gelamineerd polyester | | | |
| 138977 | 18 | 18 | 40 / Pak |
| Vinyl | | | |
| 815547 | 10 | 10 | 96 / Pak |



PLATTE FOTOLUMINESCENTE PICTOGRAMMEN

| Bestelref. | Breedte (mm) | Hoogte (mm) | Klasse | Aantal / Verpakking |
|---|--------------|-------------|----------|---------------------|
| Fotoluminescent polyester klasse B | | | | |
| 836557 | 150 | 150 | Klasse B | 1 / Pak |
| 836558 | 200 | 200 | Klasse B | 1 / Pak |
| Fotoluminescent polyester klasse C | | | | |
| 834600 | 150 | 150 | Klasse C | 1 / Pak |
| 834601 | 200 | 200 | Klasse C | 1 / Pak |
| Fotoluminescent polypropyleen klasse B | | | | |
| 836554 | 150 | 150 | Klasse B | 1 / Pak |
| 836555 | 200 | 200 | Klasse B | 1 / Pak |
| 836556 | 300 | 300 | Klasse B | 1 / Pak |
| Fotoluminescente zelfklevende polypropyleen klasse C | | | | |
| 836559 | 150 | 150 | Klasse C | 1 / Pak |
| 836560 | 200 | 200 | Klasse C | 1 / Pak |
| Fotoluminescent aluminium klasse C | | | | |
| 834595 | 150 | 150 | Klasse C | 1 / Pak |
| 834597 | 200 | 200 | Klasse C | 1 / Pak |

PLATTE FOTOLUMINESCENTE PICTOGRAMMEN MET TEKST



| Bestelref. | Breedte (mm) | Hoogte (mm) | Klasse | Legende | Aantal / Verpakking |
|---|--------------|-------------|----------|-----------|---------------------|
| Fotoluminescent polyester klasse B | | | | | |
| 836552 | 150 | 200 | Klasse B | Oogdouche | 1 / Pak |
| 836553 | 200 | 300 | Klasse B | Oogdouche | 1 / Pak |



PICTOGRAMMEN OP ROL

| Bestelref. | Breedte (mm) | Hoogte (mm) | Aantal / Verpakking |
|------------------------------|--------------|-------------|---------------------|
| Gelamineerd polyester | | | |
| 815548 | 100 | 100 | 250 / Rol |

BI-DIRECTIONELE PICTOGRAMMEN



Bi-directionele pictogrammen



Panoramische pictogrammen

| Bestelref. | Breedte (mm) | Hoogte (mm) | Layout | Aantal / Verpakking |
|--------------------------|--------------|-------------|-----------------|---------------------|
| Polyvinylchloride | | | | |
| 815566 | 151 | 151 | Bi-directionele | 1 / Pak |
| 815567 | 203 | 203 | Bi-directionele | 1 / Pak |
| 815568 | 253 | 253 | Bi-directionele | 1 / Pak |
| 815569 | 318 | 318 | Bi-directionele | 1 / Pak |
| 815570 | 151 | 151 | Panoramisch | 1 / Pak |
| 815571 | 203 | 203 | Panoramisch | 1 / Pak |
| 815572 | 253 | 253 | Panoramisch | 1 / Pak |
| 815573 | 318 | 318 | Panoramisch | 1 / Pak |

PICTOGRAMMEN MET TEKST



| Bestelref. | Breedte (mm) | Hoogte (mm) | Layout | Legende | Aantal / Verpakking |
|------------------------------|--------------|-------------|-------------|-----------|---------------------|
| Gelamineerd polyester | | | | | |
| 815599 | 150 | 50 | Horizontaal | Oogdouche | 1 / Pak |
| 815600 | 297 | 74 | Horizontaal | Oogdouche | 1 / Pak |
| 815601 | 297 | 105 | Horizontaal | Oogdouche | 1 / Pak |
| 815602 | 450 | 150 | Horizontaal | Oogdouche | 1 / Pak |
| 815603 | 600 | 200 | Horizontaal | Oogdouche | 1 / Pak |
| 815596 | 148 | 210 | Verticaal | Oogdouche | 1 / Pak |
| 815597 | 210 | 297 | Verticaal | Oogdouche | 1 / Pak |
| 815598 | 297 | 420 | Verticaal | Oogdouche | 1 / Pak |
| Polypropyleen | | | | | |
| 815607 | 150 | 50 | Horizontaal | Oogdouche | 1 / Pak |
| 815608 | 297 | 74 | Horizontaal | Oogdouche | 1 / Pak |
| 815609 | 297 | 105 | Horizontaal | Oogdouche | 1 / Pak |
| 815610 | 450 | 150 | Horizontaal | Oogdouche | 1 / Pak |
| 815611 | 600 | 200 | Horizontaal | Oogdouche | 1 / Pak |
| 815604 | 148 | 210 | Verticaal | Oogdouche | 1 / Pak |
| 815605 | 210 | 297 | Verticaal | Oogdouche | 1 / Pak |
| 815606 | 297 | 420 | Verticaal | Oogdouche | 1 / Pak |
| Aluminium | | | | | |
| 815615 | 150 | 50 | Horizontaal | Oogdouche | 1 / Pak |
| 815616 | 297 | 105 | Horizontaal | Oogdouche | 1 / Pak |
| 815617 | 450 | 150 | Horizontaal | Oogdouche | 1 / Pak |
| 815612 | 148 | 210 | Verticaal | Oogdouche | 1 / Pak |
| 815613 | 210 | 297 | Verticaal | Oogdouche | 1 / Pak |
| 815614 | 297 | 420 | Verticaal | Oogdouche | 1 / Pak |

BRADY
Op maat

Zie pagina 220 voor de bestelling van uw gepersonaliseerde pictogrammen.

i Voor alle eigenschappen van de materialen, alsook hun toepassing zie de pagina's 4-5.

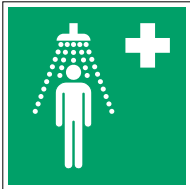

E012 : VEILIGHEIDSDOUCHE

De eerste 10 tot 15 seconden na blootstelling aan een gevaarlijke stof, in het bijzonder een bijtende stof, zijn doorslaggevend. Iedere vertraging in de behandeling, zelfs enkele seconden, kan een ernstig letsel tot gevolg hebben. De veiligheidsdouches of nooddouches verzekeren dat er ter plaatse ontsmet kan worden. Ze bieden de werknemers de mogelijkheid om gevaarlijke stoffen die tot kwetsuren kunnen leiden met veel water weg te spoelen. Het is dus van essentieel belang dat dergelijke douches snel gelokaliseerd worden. Naast de markering van de eigenlijke oogdouche is ook een hoog geplaatste markering die vanuit alle richtingen zichtbaar is, optimaal.



PLATTE PICTOGRAMMEN

| Bestelref. | Breedte (mm) | Hoogte (mm) | Aantal / Verpakking |
|------------------------------|--------------|-------------|---------------------|
| Gelamineerd polyester | | | |
| 815708 | 100 | 100 | 1 / Pak |
| 815709 | 148 | 148 | 1 / Pak |
| 815710 | 200 | 200 | 1 / Pak |
| 815711 | 250 | 250 | 1 / Pak |
| 815712 | 300 | 300 | 1 / Pak |
| 815714 | 400 | 400 | 1 / Pak |
| Polypropyleen | | | |
| 815716 | 100 | 100 | 1 / Pak |
| 815717 | 148 | 148 | 1 / Pak |
| 815718 | 200 | 200 | 1 / Pak |
| 815719 | 250 | 250 | 1 / Pak |
| 815720 | 300 | 300 | 1 / Pak |
| 815722 | 400 | 400 | 1 / Pak |
| Aluminium | | | |
| 815723 | 100 | 100 | 1 / Pak |
| 815724 | 200 | 200 | 1 / Pak |

VLOERPICTOGRAMMEN

| Bestelref. | Breedte (mm) | Hoogte (mm) | Aantal / Verpakking |
|---------------------------------------|--------------|-------------|---------------------|
| Antislip gelamineerd polyester | | | |
| 815715 | 500 | 500 | 1 / Pak |

MINI-PICTOGRAMMEN

| Bestelref. | Breedte (mm) | Hoogte (mm) | Aantal / Verpakking |
|--------------|--------------|-------------|---------------------|
| Vinyl | | | |
| 815706 | 10 | 10 | 96 / Pak |



PLATTE FOTOLUMINESCENTE PICTOGRAMMEN

| Bestelref. | Breedte (mm) | Hoogte (mm) | Klasse | Aantal / Verpakking |
|---|--------------|-------------|----------|---------------------|
| Fotoluminescent polyester klasse B | | | | |
| 836568 | 150 | 150 | Klasse B | 1 / Pak |
| 836569 | 200 | 200 | Klasse B | 1 / Pak |
| Fotoluminescent polyester klasse C | | | | |
| 834606 | 150 | 150 | Klasse C | 1 / Pak |
| 834607 | 200 | 200 | Klasse C | 1 / Pak |
| Fotoluminescent polypropyleen klasse B | | | | |
| 836565 | 150 | 150 | Klasse B | 1 / Pak |
| 836566 | 200 | 200 | Klasse B | 1 / Pak |
| 836567 | 300 | 300 | Klasse B | 1 / Pak |
| Fotoluminescente zelfklevende polypropyleen klasse C | | | | |
| 836570 | 150 | 150 | Klasse C | 1 / Pak |
| Fotoluminescent aluminium klasse C | | | | |
| 834602 | 150 | 150 | Klasse C | 1 / Pak |
| 834605 | 200 | 200 | Klasse C | 1 / Pak |



PICTOGRAMMEN OP ROL

| Bestelref. | Breedte (mm) | Hoogte (mm) | Aantal / Verpakking |
|------------------------------|--------------|-------------|---------------------|
| Gelamineerd polyester | | | |
| 815707 | 100 | 100 | 250 / Rol |

BRADY
Op maat

Zie pagina 220 voor de bestelling van uw gepersonaliseerde pictogrammen.

i Voor alle eigenschappen van de materialen, alsook hun toepassing zie de pagina's 4-5.

BI-DIRECTIONELE PICTOGRAMMEN



Bi-directionele pictogrammen

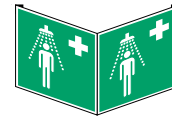

Panoramische pictogrammen

| Bestelref. | Breedte (mm) | Hoogte (mm) | Layout | Aantal / Verpakking |
|--------------------------|--------------|-------------|-----------------|---------------------|
| Polyvinylchloride | | | | |
| 815725 | 151 | 151 | Bi-directionele | 1 / Pak |
| 815726 | 203 | 203 | Bi-directionele | 1 / Pak |
| 815727 | 253 | 253 | Bi-directionele | 1 / Pak |
| 815728 | 318 | 318 | Bi-directionele | 1 / Pak |
| 815729 | 151 | 151 | Panoramisch | 1 / Pak |
| 815730 | 203 | 203 | Panoramisch | 1 / Pak |
| 815731 | 253 | 253 | Panoramisch | 1 / Pak |
| 815732 | 318 | 318 | Panoramisch | 1 / Pak |

PICTOGRAMMEN MET TEKST



Legende



Legende

| Bestelref. | Breedte (mm) | Hoogte (mm) | Layout | Legende | Aantal / Verpakking |
|------------------------------|--------------|-------------|-------------|-------------------|---------------------|
| Gelamineerd polyester | | | | | |
| 815758 | 150 | 50 | Horizontaal | Veiligheidsdouche | 1 / Pak |
| 815759 | 297 | 74 | Horizontaal | Veiligheidsdouche | 1 / Pak |
| 815760 | 297 | 105 | Horizontaal | Veiligheidsdouche | 1 / Pak |
| 815761 | 450 | 150 | Horizontaal | Veiligheidsdouche | 1 / Pak |
| 815762 | 600 | 200 | Horizontaal | Veiligheidsdouche | 1 / Pak |
| 815755 | 148 | 210 | Verticaal | Veiligheidsdouche | 1 / Pak |
| 815756 | 210 | 297 | Verticaal | Veiligheidsdouche | 1 / Pak |
| 815757 | 297 | 420 | Verticaal | Veiligheidsdouche | 1 / Pak |
| Polypropyleen | | | | | |
| 815766 | 150 | 50 | Horizontaal | Veiligheidsdouche | 1 / Pak |
| 815767 | 297 | 74 | Horizontaal | Veiligheidsdouche | 1 / Pak |
| 815768 | 297 | 105 | Horizontaal | Veiligheidsdouche | 1 / Pak |
| 815769 | 450 | 150 | Horizontaal | Veiligheidsdouche | 1 / Pak |
| 815770 | 600 | 200 | Horizontaal | Veiligheidsdouche | 1 / Pak |
| 815763 | 148 | 210 | Verticaal | Veiligheidsdouche | 1 / Pak |
| 815764 | 210 | 297 | Verticaal | Veiligheidsdouche | 1 / Pak |
| 815765 | 297 | 420 | Verticaal | Veiligheidsdouche | 1 / Pak |
| Aluminium | | | | | |
| 815774 | 150 | 50 | Horizontaal | Veiligheidsdouche | 1 / Pak |
| 815775 | 297 | 105 | Horizontaal | Veiligheidsdouche | 1 / Pak |
| 815776 | 450 | 150 | Horizontaal | Veiligheidsdouche | 1 / Pak |
| 815771 | 148 | 210 | Verticaal | Veiligheidsdouche | 1 / Pak |
| 815772 | 210 | 297 | Verticaal | Veiligheidsdouche | 1 / Pak |
| 815773 | 297 | 420 | Verticaal | Veiligheidsdouche | 1 / Pak |

PLATTE FOTOLUMINESCENTE PICTOGRAMMEN MET TEKST



Legende

| Bestelref. | Breedte (mm) | Hoogte (mm) | Layout | Klasse | Legende | Aantal / Verpakking |
|---|--------------|-------------|-------------|----------|-------------------|---------------------|
| Fotoluminescent polyester klasse B | | | | | | |
| 836563 | 150 | 200 | Horizontaal | Klasse B | Veiligheidsdouche | 1 / Pak |
| 836564 | 200 | 300 | Horizontaal | Klasse B | Veiligheidsdouche | 1 / Pak |

E013 : DRAAGBERRIE

Wanneer iemand op de site gewond raakt of zich niet lekker voelt, kan het slachtoffer met een draagberrie weggebracht worden naar een aangepaste plaats, om er de nodige verzorging te krijgen.



PLATTE PICTOGRAMMEN

| Bestelref. | Breedte (mm) | Hoogte (mm) | Aantal / Verpakking |
|------------------------------|--------------|-------------|---------------------|
| Gelamineerd polyester | | | |
| 815867 | 100 | 100 | 1 / Pak |
| 815868 | 148 | 148 | 1 / Pak |
| 815869 | 200 | 200 | 1 / Pak |
| 815870 | 250 | 250 | 1 / Pak |
| 815872 | 315 | 315 | 1 / Pak |
| 815873 | 400 | 400 | 1 / Pak |
| Polypropyleen | | | |
| 815875 | 100 | 100 | 1 / Pak |
| 815876 | 148 | 148 | 1 / Pak |
| 815877 | 200 | 200 | 1 / Pak |
| 815878 | 250 | 250 | 1 / Pak |
| 815880 | 315 | 315 | 1 / Pak |
| 815881 | 400 | 400 | 1 / Pak |
| Aluminium | | | |
| 815882 | 100 | 100 | 1 / Pak |
| 815883 | 200 | 200 | 1 / Pak |

VLOERPICTOGRAMMEN

| Bestelref. | Breedte (mm) | Hoogte (mm) | Aantal / Verpakking |
|---------------------------------------|--------------|-------------|---------------------|
| Antislip gelamineerd polyester | | | |
| 815874 | 500 | 500 | 1 / Pak |

MINI-PICTOGRAMMEN

| Bestelref. | Breedte (mm) | Hoogte (mm) | Aantal / Verpakking |
|--------------|--------------|-------------|---------------------|
| Vinyl | | | |
| 815865 | 10 | 10 | 96 / Pak |



PLATTE FOTOLUMINESCENTE PICTOGRAMMEN

| Bestelref. | Breedte (mm) | Hoogte (mm) | Klasse | Aantal / Verpakking |
|---|--------------|-------------|----------|---------------------|
| Fotoluminescent polyester klasse B | | | | |
| 836577 | 150 | 150 | Klasse B | 1 / Pak |
| 836579 | 200 | 200 | Klasse B | 1 / Pak |
| Fotoluminescent polyester klasse C | | | | |
| 834612 | 150 | 150 | Klasse C | 1 / Pak |
| 834613 | 200 | 200 | Klasse C | 1 / Pak |
| Fotoluminescent polypropyleen klasse B | | | | |
| 836572 | 150 | 150 | Klasse B | 1 / Pak |
| 836575 | 200 | 200 | Klasse B | 1 / Pak |
| 836576 | 300 | 300 | Klasse B | 1 / Pak |
| Fotoluminescent aluminium klasse C | | | | |
| 834610 | 150 | 150 | Klasse C | 1 / Pak |
| 834611 | 200 | 200 | Klasse C | 1 / Pak |



PICTOGRAMMEN OP ROL

| Bestelref. | Breedte (mm) | Hoogte (mm) | Aantal / Verpakking |
|------------------------------|--------------|-------------|---------------------|
| Gelamineerd polyester | | | |
| 815866 | 100 | 100 | 250 / Rol |

BI-DIRECTIONELE PICTOGRAMMEN



Bi-directionele pictogrammen

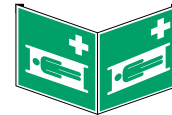

Panoramische pictogrammen

| Bestelref. | Breedte (mm) | Hoogte (mm) | Layout | Aantal / Verpakking |
|--------------------------|--------------|-------------|-----------------|---------------------|
| Polyvinylchloride | | | | |
| 815884 | 151 | 151 | Bi-directionele | 1 / Pak |
| 815885 | 203 | 203 | Bi-directionele | 1 / Pak |
| 815886 | 253 | 253 | Bi-directionele | 1 / Pak |
| 815887 | 318 | 318 | Bi-directionele | 1 / Pak |
| 815888 | 151 | 151 | Panoramisch | 1 / Pak |
| 815889 | 203 | 203 | Panoramisch | 1 / Pak |
| 815890 | 253 | 253 | Panoramisch | 1 / Pak |
| 815891 | 318 | 318 | Panoramisch | 1 / Pak |

PICTOGRAMMEN MET TEKST



| Bestelref. | Breedte (mm) | Hoogte (mm) | Layout | Legende | Aantal / Verpakking |
|------------------------------|--------------|-------------|-------------|-------------|---------------------|
| Gelamineerd polyester | | | | | |
| 815917 | 150 | 50 | Horizontaal | Draagberrie | 1 / Pak |
| 815918 | 297 | 74 | Horizontaal | Draagberrie | 1 / Pak |
| 815919 | 297 | 105 | Horizontaal | Draagberrie | 1 / Pak |
| 815920 | 450 | 150 | Horizontaal | Draagberrie | 1 / Pak |
| 815921 | 600 | 200 | Horizontaal | Draagberrie | 1 / Pak |
| 815914 | 148 | 210 | Verticaal | Draagberrie | 1 / Pak |
| 815915 | 210 | 297 | Verticaal | Draagberrie | 1 / Pak |
| 815916 | 297 | 420 | Verticaal | Draagberrie | 1 / Pak |
| Polypropyleen | | | | | |
| 815925 | 150 | 50 | Horizontaal | Draagberrie | 1 / Pak |
| 815926 | 297 | 74 | Horizontaal | Draagberrie | 1 / Pak |
| 815927 | 297 | 105 | Horizontaal | Draagberrie | 1 / Pak |
| 815928 | 450 | 150 | Horizontaal | Draagberrie | 1 / Pak |
| 815929 | 600 | 200 | Horizontaal | Draagberrie | 1 / Pak |
| 815922 | 148 | 210 | Verticaal | Draagberrie | 1 / Pak |
| 815923 | 210 | 297 | Verticaal | Draagberrie | 1 / Pak |
| 815924 | 297 | 420 | Verticaal | Draagberrie | 1 / Pak |
| Aluminium | | | | | |
| 815933 | 150 | 50 | Horizontaal | Draagberrie | 1 / Pak |
| 815934 | 297 | 105 | Horizontaal | Draagberrie | 1 / Pak |
| 815935 | 450 | 150 | Horizontaal | Draagberrie | 1 / Pak |
| 815930 | 148 | 210 | Verticaal | Draagberrie | 1 / Pak |
| 815931 | 210 | 297 | Verticaal | Draagberrie | 1 / Pak |
| 815932 | 297 | 420 | Verticaal | Draagberrie | 1 / Pak |

BRADY
Op maat

Zie pagina 220 voor de bestelling van uw gepersonaliseerde pictogrammen.



Voor alle eigenschappen van de materialen, alsook hun toepassing zie de pagina's 4-5.

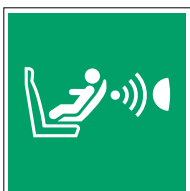

E014 : DETECTIESYSTEEM VOOR DE AANWEZIGHEID EN ORIËNTATIE VAN KINDERSTOELTJES

De opblaasbare luchtzakken (airbags) waarmee voertuigen zijn uitgerust, redden jaarlijks duizenden levens. Maar ze kunnen jammer genoeg ook letsels veroorzaken, zelfs met fatale gevolgen voor de passagiers, vooral voor jonge kinderen. Het detectiesysteem is bedoeld om de veiligheid van de bevestigingsystemen voor de passagiers te verbeteren, onder andere door vermindering van het risico dat de airbag openspringt.

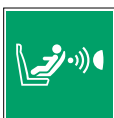

PLATTE PICTOGRAMMEN

| Bestelref. | Breedte (mm) | Hoogte (mm) | Aantal / Verpakking |
|------------------------------|--------------|-------------|---------------------|
| Gelamineerd polyester | | | |
| 831182 | 100 | 100 | 1 / Pak |
| 831183 | 148 | 148 | 1 / Pak |
| 831184 | 200 | 200 | 1 / Pak |
| Polypropyleen | | | |
| 831190 | 100 | 100 | 1 / Pak |
| 831191 | 148 | 148 | 1 / Pak |
| 831192 | 200 | 200 | 1 / Pak |
| Aluminium | | | |
| 831197 | 100 | 100 | 1 / Pak |
| 831198 | 200 | 200 | 1 / Pak |

MINI-PICTOGRAMMEN

| Bestelref. | Breedte (mm) | Hoogte (mm) | Aantal / Verpakking |
|--------------|--------------|-------------|---------------------|
| Vinyl | | | |
| 831180 | 10 | 10 | 96 / Pak |



PICTOGRAMMEN OP ROL

| Bestelref. | Breedte (mm) | Hoogte (mm) | Aantal / Verpakking |
|------------------------------|--------------|-------------|---------------------|
| Gelamineerd polyester | | | |
| 831181 | 100 | 100 | 250 / Rol |



PLATTE FOTOLUMINESCENTE PICTOGRAMMEN

| Bestelref. | Breedte (mm) | Hoogte (mm) | Klasse | Aantal / Verpakking |
|---|--------------|-------------|----------|---------------------|
| Fotoluminescent polyester klasse B | | | | |
| 834636 | 150 | 150 | Klasse B | 1 / Pak |
| Fotoluminescent polyester klasse C | | | | |
| 834639 | 150 | 150 | Klasse C | 1 / Pak |
| Fotoluminescent polypropyleen klasse B | | | | |
| 834625 | 150 | 150 | Klasse B | 1 / Pak |
| Fotoluminescent polypropyleen klasse C | | | | |
| 834628 | 150 | 150 | Klasse C | 1 / Pak |
| Fotoluminescent aluminium klasse C | | | | |
| 834615 | 150 | 150 | Klasse C | 1 / Pak |

BRADY
Op maat

Zie pagina 220 voor de bestelling van uw gepersonaliseerde pictogrammen.



Voor alle eigenschappen van de materialen, alsook hun toepassing zie de pagina's 4-5.



Op pagina 131 kan u 'verboden te roken' pictogrammen terugvinden in afmetingen geschikt voor gebruik in auto's.

E015 : DRINKWATER

Aangeven of water al dan niet drinkbaar is, vooral in een openbare omgeving, is van essentieel belang om ieder gezondheidsrisico te vermijden.

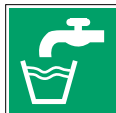

PLATTE PICTOGRAMMEN

| Bestelref. | Breedte (mm) | Hoogte (mm) | Aantal / Verpakking |
|------------------------------|--------------|-------------|---------------------|
| Gelamineerd polyester | | | |
| 831263 | 100 | 100 | 1 / Pak |
| 831264 | 148 | 148 | 1 / Pak |
| 831265 | 200 | 200 | 1 / Pak |
| 831266 | 250 | 250 | 1 / Pak |
| 831268 | 315 | 315 | 1 / Pak |
| 831269 | 400 | 400 | 1 / Pak |
| Polypropyleen | | | |
| 831271 | 100 | 100 | 1 / Pak |
| 831272 | 148 | 148 | 1 / Pak |
| 831273 | 200 | 200 | 1 / Pak |
| 831274 | 250 | 250 | 1 / Pak |
| 831276 | 315 | 315 | 1 / Pak |
| 831277 | 400 | 400 | 1 / Pak |
| Aluminium | | | |
| 831278 | 100 | 100 | 1 / Pak |
| 831279 | 200 | 200 | 1 / Pak |

VLOERPICTOGRAMMEN

| Bestelref. | Breedte (mm) | Hoogte (mm) | Aantal / Verpakking |
|---|--------------|-------------|---------------------|
| Gelamineerd polyester - antislip | | | |
| 831270 | 500 | 500 | 1 / Pak |

MINI-PICTOGRAMMEN

| Bestelref. | Breedte (mm) | Hoogte (mm) | Aantal / Verpakking |
|--------------|--------------|-------------|---------------------|
| Vinyl | | | |
| 831261 | 10 | 10 | 96 / Pak |



PICTOGRAMMEN OP ROL

| Bestelref. | Breedte (mm) | Hoogte (mm) | Aantal / Verpakking |
|------------------------------|--------------|-------------|---------------------|
| Gelamineerd polyester | | | |
| 831262 | 100 | 100 | 250 / Rol |

BI-DIRECTIONELE PICTOGRAMMEN



Bi-directionele pictogrammen



Panoramische pictogrammen

| Bestelref. | Breedte (mm) | Hoogte (mm) | Layout | Aantal / Verpakking |
|--------------------------|--------------|-------------|-----------------|---------------------|
| Polyvinylchloride | | | | |
| 831280 | 151 | 151 | Bi-directionele | 1 / Pak |
| 831281 | 203 | 203 | Bi-directionele | 1 / Pak |
| 831282 | 253 | 253 | Bi-directionele | 1 / Pak |
| 831283 | 318 | 318 | Bi-directionele | 1 / Pak |
| 831284 | 151 | 151 | Panoramisch | 1 / Pak |
| 831285 | 203 | 203 | Panoramisch | 1 / Pak |
| 831286 | 253 | 253 | Panoramisch | 1 / Pak |
| 831287 | 318 | 318 | Panoramisch | 1 / Pak |

BRADY
Op maat

Zie pagina 220 voor de bestelling van uw gepersonaliseerde pictogrammen.



Voor alle eigenschappen van de materialen, alsook hun toepassing zie de pagina's 4-5.



Een goede identificatie van leidingen garandeert een beter inzicht in de structuur van een gebouw. Ongevallen, letsels en schade kunnen worden vermeden. Neem contact op met uw Brady-distributeur voor meer informatie over ons volledig gamma leidingmerkers.



E016 : NOODVENSTER MET VLUCHTLADDER

De signalisatie met een noodvenster en een brandladder geeft een snelle en veilige uitgang aan in geval van een dringende evacuatie.



PLATTE PICTOGRAMMEN

| Bestelref. | Breedte (mm) | Hoogte (mm) | Aantal / Verpakking |
|------------------------------|--------------|-------------|---------------------|
| Gelamineerd polyester | | | |
| 816026 | 100 | 100 | 1 / Pak |
| 816027 | 148 | 148 | 1 / Pak |
| 816028 | 200 | 200 | 1 / Pak |
| 816029 | 250 | 250 | 1 / Pak |
| 816031 | 315 | 315 | 1 / Pak |
| 816032 | 400 | 400 | 1 / Pak |
| Polypropyleen | | | |
| 816034 | 100 | 100 | 1 / Pak |
| 816035 | 148 | 148 | 1 / Pak |
| 816036 | 200 | 200 | 1 / Pak |
| 816037 | 250 | 250 | 1 / Pak |
| 816039 | 315 | 315 | 1 / Pak |
| 816040 | 400 | 400 | 1 / Pak |
| Aluminium | | | |
| 816041 | 100 | 100 | 1 / Pak |
| 816042 | 200 | 200 | 1 / Pak |

VLOERPICTOGRAMMEN

| Bestelref. | Breedte (mm) | Hoogte (mm) | Aantal / Verpakking |
|---------------------------------------|--------------|-------------|---------------------|
| Antislip gelamineerd polyester | | | |
| 816033 | 500 | 500 | 1 / Pak |

MINI-PICTOGRAMMEN

| Bestelref. | Breedte (mm) | Hoogte (mm) | Aantal / Verpakking |
|--------------|--------------|-------------|---------------------|
| Vinyl | | | |
| 816024 | 10 | 10 | 96 / Pak |



PLATTE FOTOLUMINESCENTE PICTOGRAMMEN

| Bestelref. | Breedte (mm) | Hoogte (mm) | Klasse | Aantal / Verpakking |
|---|--------------|-------------|----------|---------------------|
| Fotoluminescent polyester klasse C | | | | |
| 834647 | 150 | 150 | Klasse C | 1 / Pak |
| 834648 | 200 | 200 | Klasse C | 1 / Pak |
| Fotoluminescent aluminium klasse C | | | | |
| 834644 | 150 | 150 | Klasse C | 1 / Pak |
| 834645 | 200 | 200 | Klasse C | 1 / Pak |



PICTOGRAMMEN OP ROL

| Bestelref. | Breedte (mm) | Hoogte (mm) | Aantal / Verpakking |
|------------------------------|--------------|-------------|---------------------|
| Gelamineerd polyester | | | |
| 816025 | 100 | 100 | 250 / Rol |

BRADY
Op maat

Zie pagina 220 voor de bestelling van uw gepersonaliseerde pictogrammen.



Voor alle eigenschappen van de materialen, alsook hun toepassing zie de pagina's 4-5.



Bi-directionele pictogrammen



Panoramische pictogrammen

BI-DIRECTIONELE PICTOGRAMMEN

| Bestelref. | Breedte (mm) | Hoogte (mm) | Layout | Aantal / Verpakking |
|--------------------------|--------------|-------------|-----------------|---------------------|
| Polyvinylchloride | | | | |
| 816043 | 151 | 151 | Bi-directionele | 1 / Pak |
| 816044 | 203 | 203 | Bi-directionele | 1 / Pak |
| 816045 | 253 | 253 | Bi-directionele | 1 / Pak |
| 816046 | 318 | 318 | Bi-directionele | 1 / Pak |
| 816047 | 151 | 151 | Panoramisch | 1 / Pak |
| 816048 | 203 | 203 | Panoramisch | 1 / Pak |
| 816049 | 253 | 253 | Panoramisch | 1 / Pak |
| 816050 | 318 | 318 | Panoramisch | 1 / Pak |

PICTOGRAMMEN MET TEKST



| Bestelref. | Breedte (mm) | Hoogte (mm) | Layout | Legende | Aantal / Verpakking |
|------------------------------|--------------|-------------|-------------|------------------------------|---------------------|
| Gelamineerd polyester | | | | | |
| 816076 | 150 | 50 | Horizontaal | Noodvenster met vluchtladder | 1 / Pak |
| 816077 | 297 | 74 | Horizontaal | Noodvenster met vluchtladder | 1 / Pak |
| 816078 | 297 | 105 | Horizontaal | Noodvenster met vluchtladder | 1 / Pak |
| 816079 | 450 | 150 | Horizontaal | Noodvenster met vluchtladder | 1 / Pak |
| 816080 | 600 | 200 | Horizontaal | Noodvenster met vluchtladder | 1 / Pak |
| 816073 | 148 | 210 | Verticaal | Noodvenster met vluchtladder | 1 / Pak |
| 816074 | 210 | 297 | Verticaal | Noodvenster met vluchtladder | 1 / Pak |
| 816075 | 297 | 420 | Verticaal | Noodvenster met vluchtladder | 1 / Pak |
| Polypropyleen | | | | | |
| 816084 | 150 | 50 | Horizontaal | Noodvenster met vluchtladder | 1 / Pak |
| 816085 | 297 | 74 | Horizontaal | Noodvenster met vluchtladder | 1 / Pak |
| 816086 | 297 | 105 | Horizontaal | Noodvenster met vluchtladder | 1 / Pak |
| 816087 | 450 | 150 | Horizontaal | Noodvenster met vluchtladder | 1 / Pak |
| 816088 | 600 | 200 | Horizontaal | Noodvenster met vluchtladder | 1 / Pak |
| 816081 | 148 | 210 | Verticaal | Noodvenster met vluchtladder | 1 / Pak |
| 816082 | 210 | 297 | Verticaal | Noodvenster met vluchtladder | 1 / Pak |
| 816083 | 297 | 420 | Verticaal | Noodvenster met vluchtladder | 1 / Pak |
| Aluminium | | | | | |
| 816092 | 150 | 50 | Horizontaal | Noodvenster met vluchtladder | 1 / Pak |
| 816093 | 297 | 105 | Horizontaal | Noodvenster met vluchtladder | 1 / Pak |
| 816094 | 450 | 150 | Horizontaal | Noodvenster met vluchtladder | 1 / Pak |
| 816089 | 148 | 210 | Verticaal | Noodvenster met vluchtladder | 1 / Pak |
| 816090 | 210 | 297 | Verticaal | Noodvenster met vluchtladder | 1 / Pak |
| 816091 | 297 | 420 | Verticaal | Noodvenster met vluchtladder | 1 / Pak |

E016B : NOODVENSTER MET VLUCHTLADDER (RECHTS)

De signalisatie met een noodvenster en een brandladder geeft een snelle en veilige uitgang aan in geval van een dringende evacuatie.



PLATTE FOTOLUMINESCENTE PICTOGRAMMEN

| Bestelref. | Breedte (mm) | Hoogte (mm) | Klasse | Aantal / Verpakking |
|---|--------------|-------------|----------|---------------------|
| Fotoluminescent polyester klasse C | | | | |
| 836582 | 150 | 150 | Klasse C | 1 / Pak |
| 836583 | 200 | 200 | Klasse C | 1 / Pak |
| Fotoluminescent aluminium klasse C | | | | |
| 836580 | 150 | 150 | Klasse C | 1 / Pak |
| 836581 | 200 | 200 | Klasse C | 1 / Pak |

E016C : EVACUATIEVENSTER



PLATTE FOTOLUMINESCENTE PICTOGRAMMEN

| Bestelref. | Breedte (mm) | Hoogte (mm) | Klasse | Aantal / Verpakking |
|---|--------------|-------------|----------|---------------------|
| Fotoluminescent polyester klasse C | | | | |
| 836586 | 150 | 150 | Klasse C | 1 / Pak |
| 836587 | 200 | 200 | Klasse C | 1 / Pak |
| Fotoluminescent aluminium klasse C | | | | |
| 836584 | 150 | 150 | Klasse C | 1 / Pak |
| 836585 | 200 | 200 | Klasse C | 1 / Pak |

Conform de norm EN ISO 7010

E017 : EVACUATIEVENSTER

Een noodvenster wordt in een gebouw voor de geëvacueerde personen via dit pictogram aangegeven. Ook de brandweer weet waar deze vensters zich bevinden, zodat ze personen langs daar kunnen evacueren indien nodig.



PLATTE PICTOGRAMMEN

| Bestelref. | Breedte (mm) | Hoogte (mm) | Aantal / Verpakking |
|------------------------------|--------------|-------------|---------------------|
| Gelamineerd polyester | | | |
| 816185 | 100 | 100 | 1 / Pak |
| 816186 | 148 | 148 | 1 / Pak |
| 816187 | 200 | 200 | 1 / Pak |
| 816188 | 250 | 250 | 1 / Pak |
| 816190 | 315 | 315 | 1 / Pak |
| 816191 | 400 | 400 | 1 / Pak |
| Polypropyleen | | | |
| 816193 | 100 | 100 | 1 / Pak |
| 816194 | 148 | 148 | 1 / Pak |
| 816195 | 200 | 200 | 1 / Pak |
| 816196 | 250 | 250 | 1 / Pak |
| 816198 | 315 | 315 | 1 / Pak |
| 816199 | 400 | 400 | 1 / Pak |
| Aluminium | | | |
| 816200 | 100 | 100 | 1 / Pak |
| 816201 | 200 | 200 | 1 / Pak |



Bi-directionele pictogrammen

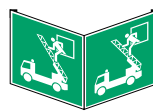

Panoramische pictogrammen

BI-DIRECTIONELE PICTOGRAMMEN

| Bestelref. | Breedte (mm) | Hoogte (mm) | Layout | Aantal / Verpakking |
|--------------------------|--------------|-------------|-----------------|---------------------|
| Polyvinylchloride | | | | |
| 816202 | 151 | 151 | Bi-directionele | 1 / Pak |
| 816203 | 203 | 203 | Bi-directionele | 1 / Pak |
| 816204 | 253 | 253 | Bi-directionele | 1 / Pak |
| 816205 | 318 | 318 | Bi-directionele | 1 / Pak |
| 816206 | 151 | 151 | Panoramisch | 1 / Pak |
| 816207 | 203 | 203 | Panoramisch | 1 / Pak |
| 816208 | 253 | 253 | Panoramisch | 1 / Pak |
| 816209 | 318 | 318 | Panoramisch | 1 / Pak |



Legende



Legende

VLOERPICTOGRAMMEN

| Bestelref. | Breedte (mm) | Hoogte (mm) | Aantal / Verpakking |
|---------------------------------------|--------------|-------------|---------------------|
| Antislip gelamineerd polyester | | | |
| 816192 | 500 | 500 | 1 / Pak |

MINI-PICTOGRAMMEN

| Bestelref. | Breedte (mm) | Hoogte (mm) | Aantal / Verpakking |
|--------------|--------------|-------------|---------------------|
| Vinyl | | | |
| 816183 | 10 | 10 | 96 / Pak |

PICTOGRAMMEN MET TEKST

| Bestelref. | Breedte (mm) | Hoogte (mm) | Layout | Legende | Aantal / Verpakking |
|------------------------------|--------------|-------------|-------------|------------------|---------------------|
| Gelamineerd polyester | | | | | |
| 816235 | 150 | 50 | Horizontaal | Evacuatievenster | 1 / Pak |
| 816236 | 297 | 74 | Horizontaal | Evacuatievenster | 1 / Pak |
| 816237 | 297 | 105 | Horizontaal | Evacuatievenster | 1 / Pak |
| 816238 | 450 | 150 | Horizontaal | Evacuatievenster | 1 / Pak |
| 816239 | 600 | 200 | Horizontaal | Evacuatievenster | 1 / Pak |
| 816232 | 148 | 210 | Verticaal | Evacuatievenster | 1 / Pak |
| 816233 | 210 | 297 | Verticaal | Evacuatievenster | 1 / Pak |
| 816234 | 297 | 420 | Verticaal | Evacuatievenster | 1 / Pak |
| Polypropyleen | | | | | |
| 816243 | 150 | 50 | Horizontaal | Evacuatievenster | 1 / Pak |
| 816244 | 297 | 74 | Horizontaal | Evacuatievenster | 1 / Pak |
| 816245 | 297 | 105 | Horizontaal | Evacuatievenster | 1 / Pak |
| 816246 | 450 | 150 | Horizontaal | Evacuatievenster | 1 / Pak |
| 816247 | 600 | 200 | Horizontaal | Evacuatievenster | 1 / Pak |
| 816240 | 148 | 210 | Verticaal | Evacuatievenster | 1 / Pak |
| 816241 | 210 | 297 | Verticaal | Evacuatievenster | 1 / Pak |
| 816242 | 297 | 420 | Verticaal | Evacuatievenster | 1 / Pak |
| Aluminium | | | | | |
| 816251 | 150 | 50 | Horizontaal | Evacuatievenster | 1 / Pak |
| 816252 | 297 | 105 | Horizontaal | Evacuatievenster | 1 / Pak |
| 816253 | 450 | 150 | Horizontaal | Evacuatievenster | 1 / Pak |
| 816248 | 148 | 210 | Verticaal | Evacuatievenster | 1 / Pak |
| 816249 | 210 | 297 | Verticaal | Evacuatievenster | 1 / Pak |
| 816250 | 297 | 420 | Verticaal | Evacuatievenster | 1 / Pak |



PLATTE FOTOLUMINESCENTE PICTOGRAMMEN

| Bestelref. | Breedte (mm) | Hoogte (mm) | Klasse | Aantal / Verpakking |
|---|--------------|-------------|----------|---------------------|
| Fotoluminescent polyester klasse C | | | | |
| 834651 | 150 | 150 | Klasse C | 1 / Pak |
| 834652 | 200 | 200 | Klasse C | 1 / Pak |
| Fotoluminescent aluminium klasse C | | | | |
| 834649 | 150 | 150 | Klasse C | 1 / Pak |
| 834650 | 200 | 200 | Klasse C | 1 / Pak |



PICTOGRAMMEN OP ROL

| Bestelref. | Breedte (mm) | Hoogte (mm) | Aantal / Verpakking |
|------------------------------|--------------|-------------|---------------------|
| Gelamineerd polyester | | | |
| 816184 | 100 | 100 | 250 / Rol |



E018 : DRAAI TEGEN WIJZERSZIN OM TE OPENEN

Bij een evacuatie kan paniek snel de overhand nemen. Het is dan ook van essentieel belang dat alle mogelijke aanduidingen die de evacuatie kunnen vergemakkelijken aangebracht zijn, zoals de richting om een handgreep te openen. Daartoe bestaan de volgende symbolen: in wijzerszin draaien om te openen (E019) of tegen wijzerszin draaien om te openen (E018).



PLATTE PICTOGRAMMEN

| Bestelref. | Breedte (mm) | Hoogte (mm) | Aantal / Verpakking |
|------------------------------|--------------|-------------|---------------------|
| Gelamineerd polyester | | | |
| 816344 | 100 | 100 | 1 / Pak |
| 816345 | 148 | 148 | 1 / Pak |
| 816346 | 200 | 200 | 1 / Pak |
| 816347 | 250 | 250 | 1 / Pak |
| 816349 | 315 | 315 | 1 / Pak |
| 816350 | 400 | 400 | 1 / Pak |
| Polypropyleen | | | |
| 816352 | 100 | 100 | 1 / Pak |
| 816353 | 148 | 148 | 1 / Pak |
| 816354 | 200 | 200 | 1 / Pak |
| 816355 | 250 | 250 | 1 / Pak |
| 816357 | 315 | 315 | 1 / Pak |
| 816358 | 400 | 400 | 1 / Pak |
| Aluminium | | | |
| 816359 | 100 | 100 | 1 / Pak |
| 816360 | 200 | 200 | 1 / Pak |

MINI-PICTOGRAMMEN

| Bestelref. | Breedte (mm) | Hoogte (mm) | Aantal / Verpakking |
|--------------|--------------|-------------|---------------------|
| Vinyl | | | |
| 816342 | 10 | 10 | 96 / Pak |



PLATTE FOTOLUMINESCENTE PICTOGRAMMEN

| Bestelref. | Breedte (mm) | Hoogte (mm) | Klasse | Aantal / Verpakking |
|---|--------------|-------------|----------|---------------------|
| Fotoluminescent polyester klasse C | | | | |
| 834664 | 150 | 150 | Klasse C | 1 / Pak |
| 834665 | 200 | 200 | Klasse C | 1 / Pak |
| Fotoluminescent aluminium klasse C | | | | |
| 834661 | 150 | 150 | Klasse C | 1 / Pak |
| 834662 | 200 | 200 | Klasse C | 1 / Pak |



PICTOGRAMMEN OP ROL

| Bestelref. | Breedte (mm) | Hoogte (mm) | Aantal / Verpakking |
|------------------------------|--------------|-------------|---------------------|
| Gelamineerd polyester | | | |
| 816343 | 100 | 100 | 250 / Rol |

PICTOGRAMMEN MET TEKST



| Bestelref. | Breedte (mm) | Hoogte (mm) | Layout | Legende | Aantal / Verpakking |
|------------------------------|--------------|-------------|-------------|-------------------------------------|---------------------|
| Gelamineerd polyester | | | | | |
| 816394 | 150 | 50 | Horizontaal | Draai tegen wijzerszin om te openen | 1 / Pak |
| 816395 | 297 | 74 | Horizontaal | Draai tegen wijzerszin om te openen | 1 / Pak |
| 816396 | 297 | 105 | Horizontaal | Draai tegen wijzerszin om te openen | 1 / Pak |
| 816397 | 450 | 150 | Horizontaal | Draai tegen wijzerszin om te openen | 1 / Pak |
| 816398 | 600 | 200 | Horizontaal | Draai tegen wijzerszin om te openen | 1 / Pak |
| 816391 | 148 | 210 | Verticaal | Draai tegen wijzerszin om te openen | 1 / Pak |
| 816392 | 210 | 297 | Verticaal | Draai tegen wijzerszin om te openen | 1 / Pak |
| 816393 | 297 | 420 | Verticaal | Draai tegen wijzerszin om te openen | 1 / Pak |
| Polypropyleen | | | | | |
| 816402 | 150 | 50 | Horizontaal | Draai tegen wijzerszin om te openen | 1 / Pak |
| 816403 | 297 | 74 | Horizontaal | Draai tegen wijzerszin om te openen | 1 / Pak |
| 816404 | 297 | 105 | Horizontaal | Draai tegen wijzerszin om te openen | 1 / Pak |
| 816405 | 450 | 150 | Horizontaal | Draai tegen wijzerszin om te openen | 1 / Pak |
| 816406 | 600 | 200 | Horizontaal | Draai tegen wijzerszin om te openen | 1 / Pak |
| 816399 | 148 | 210 | Verticaal | Draai tegen wijzerszin om te openen | 1 / Pak |
| 816400 | 210 | 297 | Verticaal | Draai tegen wijzerszin om te openen | 1 / Pak |
| 816401 | 297 | 420 | Verticaal | Draai tegen wijzerszin om te openen | 1 / Pak |
| Aluminium | | | | | |
| 816410 | 150 | 50 | Horizontaal | Draai tegen wijzerszin om te openen | 1 / Pak |
| 816411 | 297 | 105 | Horizontaal | Draai tegen wijzerszin om te openen | 1 / Pak |
| 816412 | 450 | 150 | Horizontaal | Draai tegen wijzerszin om te openen | 1 / Pak |
| 816407 | 148 | 210 | Verticaal | Draai tegen wijzerszin om te openen | 1 / Pak |
| 816408 | 210 | 297 | Verticaal | Draai tegen wijzerszin om te openen | 1 / Pak |
| 816409 | 297 | 420 | Verticaal | Draai tegen wijzerszin om te openen | 1 / Pak |

BRADY
Op maat

Zie pagina 220 voor de bestelling van uw gepersonaliseerde pictogrammen.



Voor alle eigenschappen van de materialen, alsook hun toepassing zie de pagina's 4-5.

E019 : DRAAI IN WIJZERSZIN OM TE OPENEN

Bij een evacuatie kan paniek snel de overhand nemen. Het is dan ook van essentieel belang dat alle mogelijke aanduidingen die de evacuatie kunnen vergemakkelijken aangebracht zijn, zoals de richting om een handgreep te openen. Daartoe bestaan de volgende symbolen: in wijzerszin draaien om te openen (E019) of tegen wijzerszin draaien om te openen (E018).

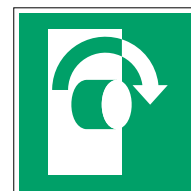

PLATTE PICTOGRAMMEN

| Bestelref. | Breedte (mm) | Hoogte (mm) | Aantal / Verpakking |
|------------------------------|--------------|-------------|---------------------|
| Gelamineerd polyester | | | |
| 816503 | 100 | 100 | 1 / Pak |
| 816504 | 148 | 148 | 1 / Pak |
| 816505 | 200 | 200 | 1 / Pak |
| 816506 | 250 | 250 | 1 / Pak |
| 816508 | 315 | 315 | 1 / Pak |
| 816509 | 400 | 400 | 1 / Pak |
| Polypropyleen | | | |
| 816511 | 100 | 100 | 1 / Pak |
| 816512 | 148 | 148 | 1 / Pak |
| 816513 | 200 | 200 | 1 / Pak |
| 816514 | 250 | 250 | 1 / Pak |
| 816516 | 315 | 315 | 1 / Pak |
| 816517 | 400 | 400 | 1 / Pak |
| Aluminium | | | |
| 816518 | 100 | 100 | 1 / Pak |
| 816519 | 200 | 200 | 1 / Pak |

MINI-PICTOGRAMMEN

| Bestelref. | Breedte (mm) | Hoogte (mm) | Aantal / Verpakking |
|--------------|--------------|-------------|---------------------|
| Vinyl | | | |
| 816501 | 10 | 10 | 96 / Pak |



PLATTE FOTOLUMINESCENTE PICTOGRAMMEN

| Bestelref. | Breedte (mm) | Hoogte (mm) | Klasse | Aantal / Verpakking |
|---|--------------|-------------|----------|---------------------|
| Fotoluminescent polyester klasse C | | | | |
| 834676 | 150 | 150 | Klasse C | 1 / Pak |
| 834677 | 200 | 200 | Klasse C | 1 / Pak |
| Fotoluminescent aluminium klasse C | | | | |
| 834672 | 150 | 150 | Klasse C | 1 / Pak |
| 834675 | 200 | 200 | Klasse C | 1 / Pak |



PICTOGRAMMEN OP ROL

| Bestelref. | Breedte (mm) | Hoogte (mm) | Aantal / Verpakking |
|------------------------------|--------------|-------------|---------------------|
| Gelamineerd polyester | | | |
| 816502 | 100 | 100 | 250 / Rol |

PICTOGRAMMEN MET TEKST

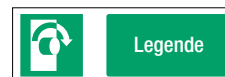

| Bestelref. | Breedte (mm) | Hoogte (mm) | Layout | Legende | Aantal / Verpakking |
|------------------------------|--------------|-------------|-------------|----------------------------------|---------------------|
| Gelamineerd polyester | | | | | |
| 816553 | 150 | 50 | Horizontaal | Draai in wijzerszin om te openen | 1 / Pak |
| 816554 | 297 | 74 | Horizontaal | Draai in wijzerszin om te openen | 1 / Pak |
| 816555 | 297 | 105 | Horizontaal | Draai in wijzerszin om te openen | 1 / Pak |
| 816556 | 450 | 150 | Horizontaal | Draai in wijzerszin om te openen | 1 / Pak |
| 816557 | 600 | 200 | Horizontaal | Draai in wijzerszin om te openen | 1 / Pak |
| 816550 | 148 | 210 | Verticaal | Draai in wijzerszin om te openen | 1 / Pak |
| 816551 | 210 | 297 | Verticaal | Draai in wijzerszin om te openen | 1 / Pak |
| 816552 | 297 | 420 | Verticaal | Draai in wijzerszin om te openen | 1 / Pak |
| Polypropyleen | | | | | |
| 816561 | 150 | 50 | Horizontaal | Draai in wijzerszin om te openen | 1 / Pak |
| 816562 | 297 | 74 | Horizontaal | Draai in wijzerszin om te openen | 1 / Pak |
| 816563 | 297 | 105 | Horizontaal | Draai in wijzerszin om te openen | 1 / Pak |
| 816564 | 450 | 150 | Horizontaal | Draai in wijzerszin om te openen | 1 / Pak |
| 816565 | 600 | 200 | Horizontaal | Draai in wijzerszin om te openen | 1 / Pak |
| 816558 | 148 | 210 | Verticaal | Draai in wijzerszin om te openen | 1 / Pak |
| 816559 | 210 | 297 | Verticaal | Draai in wijzerszin om te openen | 1 / Pak |
| 816560 | 297 | 420 | Verticaal | Draai in wijzerszin om te openen | 1 / Pak |
| Aluminium | | | | | |
| 816569 | 150 | 50 | Horizontaal | Draai in wijzerszin om te openen | 1 / Pak |
| 816570 | 297 | 105 | Horizontaal | Draai in wijzerszin om te openen | 1 / Pak |
| 816571 | 450 | 150 | Horizontaal | Draai in wijzerszin om te openen | 1 / Pak |
| 816566 | 148 | 210 | Verticaal | Draai in wijzerszin om te openen | 1 / Pak |
| 816567 | 210 | 297 | Verticaal | Draai in wijzerszin om te openen | 1 / Pak |
| 816568 | 297 | 420 | Verticaal | Draai in wijzerszin om te openen | 1 / Pak |

BRADY
Op maat

Zie pagina 220 voor de bestelling van uw gepersonaliseerde pictogrammen.



Voor alle eigenschappen van de materialen, alsook hun toepassing zie de pagina's 4-5.



E020 : NoodSTOP

Zoals de naam het aangeeft, moet de noodstopknop erg snel gebruikt kunnen worden; hij moet dan ook duidelijk aangegeven zijn.



PLATTE PICTOGRAMMEN

| Bestelref. | Breedte (mm) | Hoogte (mm) | Aantal / Verpakking |
|------------------------------|--------------|-------------|---------------------|
| Gelamineerd polyester | | | |
| 831290 | 100 | 100 | 1 / Pak |
| 831291 | 148 | 148 | 1 / Pak |
| 831292 | 200 | 200 | 1 / Pak |
| 831293 | 250 | 250 | 1 / Pak |
| 831295 | 315 | 315 | 1 / Pak |
| 831296 | 400 | 400 | 1 / Pak |
| Polypropyleen | | | |
| 831298 | 100 | 100 | 1 / Pak |
| 831299 | 148 | 148 | 1 / Pak |
| 831300 | 200 | 200 | 1 / Pak |
| 831301 | 250 | 250 | 1 / Pak |
| 831303 | 315 | 315 | 1 / Pak |
| 831304 | 400 | 400 | 1 / Pak |
| Aluminium | | | |
| 831305 | 100 | 100 | 1 / Pak |
| 831306 | 200 | 200 | 1 / Pak |

VLOERPICTOGRAMMEN

| Bestelref. | Breedte (mm) | Hoogte (mm) | Aantal / Verpakking |
|---|--------------|-------------|---------------------|
| Gelamineerd polyester - antislip | | | |
| 831297 | 500 | 500 | 1 / Pak |

MINI-PICTOGRAMMEN

| Bestelref. | Breedte (mm) | Hoogte (mm) | Aantal / Verpakking |
|--------------|--------------|-------------|---------------------|
| Vinyl | | | |
| 831288 | 10 | 10 | 96 / Pak |



Bi-directionele pictogrammen



Panoramische pictogrammen

BI-DIRECTIONELE PICTOGRAMMEN

| Bestelref. | Breedte (mm) | Hoogte (mm) | Layout | Aantal / Verpakking |
|--------------------------|--------------|-------------|-----------------|---------------------|
| Polyvinylchloride | | | | |
| 831307 | 151 | 151 | Bi-directionele | 1 / Pak |
| 831308 | 203 | 203 | Bi-directionele | 1 / Pak |
| 831309 | 253 | 253 | Bi-directionele | 1 / Pak |
| 831310 | 318 | 318 | Bi-directionele | 1 / Pak |
| 831311 | 151 | 151 | Panoramisch | 1 / Pak |
| 831312 | 203 | 203 | Panoramisch | 1 / Pak |
| 831313 | 253 | 253 | Panoramisch | 1 / Pak |
| 831314 | 318 | 318 | Panoramisch | 1 / Pak |



PLATTE FOTOLUMINESCENTE PICTOGRAMMEN

| Bestelref. | Breedte (mm) | Hoogte (mm) | Klasse | Aantal / Verpakking |
|---|--------------|-------------|----------|---------------------|
| Fotoluminescent polyester klasse C | | | | |
| 134672 | 150 | 150 | Klasse C | 1 / Pak |
| Fotoluminescent aluminium klasse C | | | | |
| 134671 | 200 | 200 | Klasse C | 1 / Pak |



PICTOGRAMMEN OP ROL

| Bestelref. | Breedte (mm) | Hoogte (mm) | Aantal / Verpakking |
|------------------------------|--------------|-------------|---------------------|
| Gelamineerd polyester | | | |
| 831289 | 100 | 100 | 250 / Rol |



E022 : DUW AAN DE LINKERKANT OM DEUR TE OPENEN

Bij een dringende evacuatie kan iedere seconde en iedere beweging het verschil maken. Weten aan welke kant van de deur men moet duwen om ze te openen, kan dan levens redden en bijkomende stress vermijden. Dit symbool bestaat in een versie 'linkerkant' (E022) en 'rechterkant' (E023). Gelijkwaardige symbolen bestaan ook om aan de linkerkant (E057) of de rechterkant (E058) van de deur te trekken.



PLATTE PICTOGRAMMEN

| Bestelref. | Breedte (mm) | Hoogte (mm) | Aantal / Verpakking |
|------------------------------|--------------|-------------|---------------------|
| Gelamineerd polyester | | | |
| 831209 | 100 | 100 | 1 / Pak |
| 831210 | 148 | 148 | 1 / Pak |
| 831211 | 200 | 200 | 1 / Pak |
| 831212 | 250 | 250 | 1 / Pak |
| 831214 | 315 | 315 | 1 / Pak |
| 831215 | 400 | 400 | 1 / Pak |
| Polypropyleen | | | |
| 831217 | 100 | 100 | 1 / Pak |
| 831218 | 148 | 148 | 1 / Pak |
| 831219 | 200 | 200 | 1 / Pak |
| 831220 | 250 | 250 | 1 / Pak |
| 831222 | 315 | 315 | 1 / Pak |
| 831223 | 400 | 400 | 1 / Pak |
| Aluminium | | | |
| 831224 | 100 | 100 | 1 / Pak |
| 831225 | 200 | 200 | 1 / Pak |

VLOERPICTOGRAMMEN

| Bestelref. | Breedte (mm) | Hoogte (mm) | Aantal / Verpakking |
|---|--------------|-------------|---------------------|
| Gelamineerd polyester - antislip | | | |
| 831216 | 500 | 500 | 1 / Pak |

MINI-PICTOGRAMMEN

| Bestelref. | Breedte (mm) | Hoogte (mm) | Aantal / Verpakking |
|--------------|--------------|-------------|---------------------|
| Vinyl | | | |
| 831207 | 10 | 10 | 96 / Pak |



PLATTE FOTOLUMINESCENTE PICTOGRAMMEN

| Bestelref. | Breedte (mm) | Hoogte (mm) | Klasse | Aantal / Verpakking |
|---|--------------|-------------|----------|---------------------|
| Fotoluminescent polyester klasse B | | | | |
| 834689 | 150 | 150 | Klasse B | 1 / Pak |
| 834690 | 200 | 200 | Klasse B | 1 / Pak |
| Fotoluminescent polyester klasse C | | | | |
| 834692 | 150 | 150 | Klasse C | 1 / Pak |
| 834693 | 200 | 200 | Klasse C | 1 / Pak |
| Fotoluminescent polypropyleen klasse B | | | | |
| 834682 | 150 | 150 | Klasse B | 1 / Pak |
| 834683 | 200 | 200 | Klasse B | 1 / Pak |
| Fotoluminescent polypropyleen klasse C | | | | |
| 834687 | 150 | 150 | Klasse C | 1 / Pak |
| 834688 | 200 | 200 | Klasse C | 1 / Pak |
| Fotoluminescent aluminium klasse C | | | | |
| 834680 | 150 | 150 | Klasse C | 1 / Pak |
| 834681 | 200 | 200 | Klasse C | 1 / Pak |



PICTOGRAMMEN OP ROL

| Bestelref. | Breedte (mm) | Hoogte (mm) | Aantal / Verpakking |
|------------------------------|--------------|-------------|---------------------|
| Gelamineerd polyester | | | |
| 831208 | 100 | 100 | 250 / Rol |

Conform de norm EN ISO 7010

E023 : DUW AAN DE RECHTERKANT OM DEUR TE OPENEN



Bij een dringende evacuatie kan iedere seconde en iedere beweging het verschil maken. Weten aan welke kant van de deur men moet duwen om ze te openen, kan dan levens redden en bijkomende stress vermijden.

Dit symbool bestaat in een versie 'linkerkant' (E022) en 'rechterkant' (E023). Gelijkaardige symbolen bestaan ook om aan de linkerkant (E057) of de rechterkant (E058) van de deur te trekken.



PLATTE PICTOGRAMMEN

| Bestelref. | Breedte (mm) | Hoogte (mm) | Aantal / Verpakking |
|------------------------------|--------------|-------------|---------------------|
| Gelamineerd polyester | | | |
| 831236 | 100 | 100 | 1 / Pak |
| 831237 | 148 | 148 | 1 / Pak |
| 831238 | 200 | 200 | 1 / Pak |
| 831239 | 250 | 250 | 1 / Pak |
| 831241 | 315 | 315 | 1 / Pak |
| 831242 | 400 | 400 | 1 / Pak |
| Polypropyleen | | | |
| 831244 | 100 | 100 | 1 / Pak |
| 831245 | 148 | 148 | 1 / Pak |
| 831246 | 200 | 200 | 1 / Pak |
| 831247 | 250 | 250 | 1 / Pak |
| 831249 | 315 | 315 | 1 / Pak |
| 831250 | 400 | 400 | 1 / Pak |
| Aluminium | | | |
| 831251 | 100 | 100 | 1 / Pak |
| 831252 | 200 | 200 | 1 / Pak |

VLOERPICTOGRAMMEN

| Bestelref. | Breedte (mm) | Hoogte (mm) | Aantal / Verpakking |
|---|--------------|-------------|---------------------|
| Gelamineerd polyester - antislip | | | |
| 831243 | 500 | 500 | 1 / Pak |

MINI-PICTOGRAMMEN

| Bestelref. | Breedte (mm) | Hoogte (mm) | Aantal / Verpakking |
|--------------|--------------|-------------|---------------------|
| Vinyl | | | |
| 831234 | 10 | 10 | 96 / Pak |



PICTOGRAMMEN OP ROL

| Bestelref. | Breedte (mm) | Hoogte (mm) | Aantal / Verpakking |
|------------------------------|--------------|-------------|---------------------|
| Gelamineerd polyester | | | |
| 831235 | 100 | 100 | 250 / Rol |



PLATTE FOTOLUMINESCENTE PICTOGRAMMEN

| Bestelref. | Breedte (mm) | Hoogte (mm) | Klasse | Aantal / Verpakking |
|---|--------------|-------------|----------|---------------------|
| Fotoluminescent polyester klasse B | | | | |
| 834702 | 150 | 150 | Klasse B | 1 / Pak |
| 834703 | 200 | 200 | Klasse B | 1 / Pak |
| Fotoluminescent polyester klasse C | | | | |
| 834704 | 150 | 150 | Klasse C | 1 / Pak |
| 834705 | 200 | 200 | Klasse C | 1 / Pak |
| Fotoluminescent polypropyleen klasse B | | | | |
| 834696 | 150 | 150 | Klasse B | 1 / Pak |
| 834697 | 200 | 200 | Klasse B | 1 / Pak |
| Fotoluminescent polypropyleen klasse C | | | | |
| 834698 | 150 | 150 | Klasse C | 1 / Pak |
| 834701 | 200 | 200 | Klasse C | 1 / Pak |
| Fotoluminescent aluminium klasse C | | | | |
| 834694 | 150 | 150 | Klasse C | 1 / Pak |
| 834695 | 200 | 200 | Klasse C | 1 / Pak |

Conform de norm EN ISO 7010

E024 : TIJDELIJKE VERZAMELPLAATS VOOR EVACUATIE

Bij een evacuatie wordt aan personen met beperkte mobiliteit gevraagd om zich naar een vooraf bepaalde tijdelijke schuilplaats te begeven, die via dit symbool wordt aangegeven. Zo kunnen ze dan door aangeduide personen worden bijgestaan.



PLATTE PICTOGRAMMEN

| Bestelref. | Breedte (mm) | Hoogte (mm) | Aantal / Verpakking |
|------------------------------|--------------|-------------|---------------------|
| Gelamineerd polyester | | | |
| 134825 | 100 | 100 | 1 / Pak |
| 134826 | 148 | 148 | 1 / Pak |
| 134827 | 200 | 200 | 1 / Pak |
| Polypropyleen | | | |
| 134819 | 100 | 100 | 1 / Pak |
| 134820 | 148 | 148 | 1 / Pak |
| 134821 | 200 | 200 | 1 / Pak |
| Aluminium | | | |
| 134822 | 100 | 100 | 1 / Pak |
| 134823 | 150 | 150 | 1 / Pak |
| 134824 | 200 | 200 | 1 / Pak |



PLATTE FOTOLUMINESCENTE PICTOGRAMMEN

| Bestelref. | Breedte (mm) | Hoogte (mm) | Klasse | Aantal / Verpakking |
|---|--------------|-------------|----------|---------------------|
| Fotoluminescent polyester klasse B | | | | |
| 134834 | 100 | 100 | Klasse B | 1 / Pak |
| 134835 | 150 | 150 | Klasse B | 1 / Pak |
| 134836 | 200 | 200 | Klasse B | 1 / Pak |
| Fotoluminescent polyester klasse C | | | | |
| 134843 | 100 | 100 | Klasse C | 1 / Pak |
| 134844 | 150 | 150 | Klasse C | 1 / Pak |
| 134845 | 200 | 200 | Klasse C | 1 / Pak |
| Fotoluminescent polypropyleen klasse B | | | | |
| 134828 | 100 | 100 | Klasse B | 1 / Pak |
| 134829 | 150 | 150 | Klasse B | 1 / Pak |
| 134830 | 200 | 200 | Klasse B | 1 / Pak |
| Fotoluminescent polypropyleen klasse C | | | | |
| 134837 | 100 | 100 | Klasse C | 1 / Pak |
| 134838 | 150 | 150 | Klasse C | 1 / Pak |
| 134839 | 200 | 200 | Klasse C | 1 / Pak |
| Fotoluminescent aluminium klasse C | | | | |
| 134840 | 100 | 100 | Klasse C | 1 / Pak |
| 134841 | 150 | 150 | Klasse C | 1 / Pak |
| 134842 | 200 | 200 | Klasse C | 1 / Pak |

BRADY
Op maat

Zie pagina 220 voor de bestelling van uw gepersonaliseerde pictogrammen.



Voor alle eigenschappen van de materialen, alsook hun toepassing zie de pagina's 4-5.

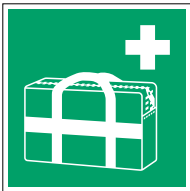

E027 : MEDISCHE NOODTAS

In de medische nooddas vindt u snel het benodigde materiaal voor een dringende interventie, ongeacht of de hulpdiensten al dan niet aanwezig zijn.



PLATTE PICTOGRAMMEN

| Bestelref. | Breedte (mm) | Hoogte (mm) | Aantal / Verpakking |
|------------------------------|--------------|-------------|---------------------|
| Gelamineerd polyester | | | |
| 134852 | 100 | 100 | 1 / Pak |
| 134853 | 148 | 148 | 1 / Pak |
| 134854 | 200 | 200 | 1 / Pak |
| Polypropyleen | | | |
| 134846 | 100 | 100 | 1 / Pak |
| 134847 | 148 | 148 | 1 / Pak |
| 134848 | 200 | 200 | 1 / Pak |
| Aluminium | | | |
| 134849 | 100 | 100 | 1 / Pak |
| 134850 | 150 | 150 | 1 / Pak |
| 134851 | 200 | 200 | 1 / Pak |



PLATTE FOTOLUMINESCENTE PICTOGRAMMEN

| Bestelref. | Breedte (mm) | Hoogte (mm) | Klasse | Aantal / Verpakking |
|---|--------------|-------------|----------|---------------------|
| Fotoluminescent polyester klasse B | | | | |
| 134861 | 100 | 100 | Klasse B | 1 / Pak |
| 134862 | 150 | 150 | Klasse B | 1 / Pak |
| 134863 | 200 | 200 | Klasse B | 1 / Pak |
| Fotoluminescent polyester klasse C | | | | |
| 134870 | 100 | 100 | Klasse C | 1 / Pak |
| 134871 | 150 | 150 | Klasse C | 1 / Pak |
| 134872 | 200 | 200 | Klasse C | 1 / Pak |
| Fotoluminescent polypropyleen klasse B | | | | |
| 134855 | 100 | 100 | Klasse B | 1 / Pak |
| 134856 | 150 | 150 | Klasse B | 1 / Pak |
| 134857 | 200 | 200 | Klasse B | 1 / Pak |
| Fotoluminescent polypropyleen klasse C | | | | |
| 134864 | 100 | 100 | Klasse C | 1 / Pak |
| 134865 | 150 | 150 | Klasse C | 1 / Pak |
| 134866 | 200 | 200 | Klasse C | 1 / Pak |
| Fotoluminescent aluminium klasse C | | | | |
| 134867 | 100 | 100 | Klasse C | 1 / Pak |
| 134868 | 150 | 150 | Klasse C | 1 / Pak |
| 134869 | 200 | 200 | Klasse C | 1 / Pak |



E028 : BEADEMINGSAPPARAAT



PLATTE PICTOGRAMMEN

| Bestelref. | Breedte (mm) | Hoogte (mm) | Aantal / Verpakking |
|------------------------------|--------------|-------------|---------------------|
| Gelamineerd polyester | | | |
| 134879 | 100 | 100 | 1 / Pak |
| 134880 | 148 | 148 | 1 / Pak |
| 134881 | 200 | 200 | 1 / Pak |
| Polypropyleen | | | |
| 134873 | 100 | 100 | 1 / Pak |
| 134874 | 148 | 148 | 1 / Pak |
| 134875 | 200 | 200 | 1 / Pak |
| Aluminium | | | |
| 134876 | 100 | 100 | 1 / Pak |
| 134877 | 150 | 150 | 1 / Pak |
| 134878 | 200 | 200 | 1 / Pak |



PLATTE FOTOLUMINESCENTE PICTOGRAMMEN

| Bestelref. | Breedte (mm) | Hoogte (mm) | Klasse | Aantal / Verpakking |
|---|--------------|-------------|----------|---------------------|
| Fotoluminescent polyester klasse B | | | | |
| 134888 | 100 | 100 | Klasse B | 1 / Pak |
| 134889 | 150 | 150 | Klasse B | 1 / Pak |
| 134890 | 200 | 200 | Klasse B | 1 / Pak |
| Fotoluminescent polyester klasse C | | | | |
| 134897 | 100 | 100 | Klasse C | 1 / Pak |
| 134898 | 150 | 150 | Klasse C | 1 / Pak |
| 134899 | 200 | 200 | Klasse C | 1 / Pak |
| Fotoluminescent polypropyleen klasse B | | | | |
| 134882 | 100 | 100 | Klasse B | 1 / Pak |
| 134883 | 150 | 150 | Klasse B | 1 / Pak |
| 134884 | 200 | 200 | Klasse B | 1 / Pak |
| Fotoluminescent polypropyleen klasse C | | | | |
| 134891 | 100 | 100 | Klasse C | 1 / Pak |
| 134892 | 150 | 150 | Klasse C | 1 / Pak |
| 134893 | 200 | 200 | Klasse C | 1 / Pak |
| Fotoluminescent aluminium klasse C | | | | |
| 134894 | 100 | 100 | Klasse C | 1 / Pak |
| 134895 | 150 | 150 | Klasse C | 1 / Pak |
| 134896 | 200 | 200 | Klasse C | 1 / Pak |

BRADY
Op maat

Zie pagina 220 voor de bestelling van uw gepersonaliseerde pictogrammen.

i Voor alle eigenschappen van de materialen, alsook hun toepassing zie de pagina's 4-5.

Conform de norm EN ISO 7010

E029 : ADEMHALINGSAPPARAAT VOOR NOODEVACUATIE



PLATTE PICTOGRAMMEN

| Bestelref. | Breedte (mm) | Hoogte (mm) | Aantal / Verpakking |
|------------------------------|--------------|-------------|---------------------|
| Gelamineerd polyester | | | |
| 134906 | 100 | 100 | 1 / Pak |
| 134907 | 148 | 148 | 1 / Pak |
| 134908 | 200 | 200 | 1 / Pak |
| Polypropyleen | | | |
| 134900 | 100 | 100 | 1 / Pak |
| 134901 | 148 | 148 | 1 / Pak |
| 134902 | 200 | 200 | 1 / Pak |
| Aluminium | | | |
| 134903 | 100 | 100 | 1 / Pak |
| 134904 | 150 | 150 | 1 / Pak |
| 134905 | 200 | 200 | 1 / Pak |



PLATTE FOTOLUMINESCENTE PICTOGRAMMEN

| Bestelref. | Breedte (mm) | Hoogte (mm) | Klasse | Aantal / Verpakking |
|---|--------------|-------------|----------|---------------------|
| Fotoluminescent polyester klasse B | | | | |
| 134915 | 100 | 100 | Klasse B | 1 / Pak |
| 134916 | 150 | 150 | Klasse B | 1 / Pak |
| 134917 | 200 | 200 | Klasse B | 1 / Pak |
| Fotoluminescent polyester klasse C | | | | |
| 134924 | 100 | 100 | Klasse C | 1 / Pak |
| 134925 | 150 | 150 | Klasse C | 1 / Pak |
| 134926 | 200 | 200 | Klasse C | 1 / Pak |
| Fotoluminescent polypropyleen klasse B | | | | |
| 134909 | 100 | 100 | Klasse B | 1 / Pak |
| 134910 | 150 | 150 | Klasse B | 1 / Pak |
| 134911 | 200 | 200 | Klasse B | 1 / Pak |
| Fotoluminescent polypropyleen klasse C | | | | |
| 134918 | 100 | 100 | Klasse C | 1 / Pak |
| 134919 | 150 | 150 | Klasse C | 1 / Pak |
| 134920 | 200 | 200 | Klasse C | 1 / Pak |
| Fotoluminescent aluminium klasse C | | | | |
| 134921 | 100 | 100 | Klasse C | 1 / Pak |
| 134922 | 150 | 150 | Klasse C | 1 / Pak |
| 134923 | 200 | 200 | Klasse C | 1 / Pak |

Conform de norm EN ISO 7010

E031 : ALGEMEEN SCHEEPSALARM

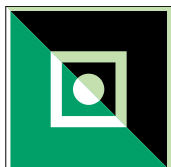

PLATTE FOTOLUMINESCENTE PICTOGRAMMEN

| Bestelref. | Breedte (mm) | Hoogte (mm) | Klasse | Aantal / Verpakking |
|---|--------------|-------------|----------|---------------------|
| Fotoluminescent polyester klasse B | | | | |
| 134931 | 150 | 150 | Klasse B | 1 / Pak |
| 134932 | 200 | 200 | Klasse B | 1 / Pak |
| Fotoluminescent polyester klasse C | | | | |
| 134937 | 150 | 150 | Klasse C | 1 / Pak |
| 134938 | 200 | 200 | Klasse C | 1 / Pak |
| Fotoluminescent polypropyleen klasse B | | | | |
| 134927 | 150 | 150 | Klasse B | 1 / Pak |
| 134928 | 200 | 200 | Klasse B | 1 / Pak |
| Fotoluminescent polypropyleen klasse C | | | | |
| 134933 | 150 | 150 | Klasse C | 1 / Pak |
| 134934 | 200 | 200 | Klasse C | 1 / Pak |
| Fotoluminescent aluminium klasse C | | | | |
| 134935 | 150 | 150 | Klasse C | 1 / Pak |
| 134936 | 200 | 200 | Klasse C | 1 / Pak |

Conform de norm EN ISO 7010

E032 : VERZAMELPLAATS AAN BOORD



PLATTE FOTOLUMINESCENTE PICTOGRAMMEN

| Bestelref. | Breedte (mm) | Hoogte (mm) | Klasse | Aantal / Verpakking |
|---|--------------|-------------|----------|---------------------|
| Fotoluminescent polyester klasse B | | | | |
| 134943 | 150 | 150 | Klasse B | 1 / Pak |
| 134944 | 200 | 200 | Klasse B | 1 / Pak |
| Fotoluminescent polyester klasse C | | | | |
| 134949 | 150 | 150 | Klasse C | 1 / Pak |
| 134950 | 200 | 200 | Klasse C | 1 / Pak |
| Fotoluminescent polypropyleen klasse B | | | | |
| 134939 | 150 | 150 | Klasse B | 1 / Pak |
| 134940 | 200 | 200 | Klasse B | 1 / Pak |
| Fotoluminescent polypropyleen klasse C | | | | |
| 134945 | 150 | 150 | Klasse C | 1 / Pak |
| 134946 | 200 | 200 | Klasse C | 1 / Pak |
| Fotoluminescent aluminium klasse C | | | | |
| 134947 | 150 | 150 | Klasse C | 1 / Pak |
| 134948 | 200 | 200 | Klasse C | 1 / Pak |

BRADY
Op maat

Zie pagina 220 voor de bestelling van uw gepersonaliseerde pictogrammen.



Voor alle eigenschappen van de materialen, alsook hun toepassing zie de pagina's 4-5.

Conform de norm EN ISO 7010

E033 : DEUR NAAR RECHTS SCHUIVEN OM TE OPENEN



PLATTE FOTOLUMINESCENTE PICTOGRAMMEN

| Bestelref. | Breedte (mm) | Hoogte (mm) | Klasse | Aantal / Verpakking |
|--|--------------|-------------|----------|---------------------|
| Fotoluminescent polyester klasse B | | | | |
| 134955 | 150 | 150 | Klasse B | 1 / Pak |
| 134956 | 200 | 200 | Klasse B | 1 / Pak |
| Fotoluminescent polyester klasse C | | | | |
| 134961 | 150 | 150 | Klasse C | 1 / Pak |
| 134962 | 200 | 200 | Klasse C | 1 / Pak |
| Fotoluminescent polypropyleen klasse B | | | | |
| 134951 | 150 | 150 | Klasse B | 1 / Pak |
| 134952 | 200 | 200 | Klasse B | 1 / Pak |
| Fotoluminescent polypropyleen klasse C | | | | |
| 134957 | 150 | 150 | Klasse C | 1 / Pak |
| 134958 | 200 | 200 | Klasse C | 1 / Pak |
| Fotoluminescent aluminium klasse C | | | | |
| 134959 | 150 | 150 | Klasse C | 1 / Pak |
| 134960 | 200 | 200 | Klasse C | 1 / Pak |

Conform de norm EN ISO 7010

E034 : DEUR NAAR LINKS SCHUIVEN OM TE OPENEN



PLATTE FOTOLUMINESCENTE PICTOGRAMMEN

| Bestelref. | Breedte (mm) | Hoogte (mm) | Klasse | Aantal / Verpakking |
|--|--------------|-------------|----------|---------------------|
| Fotoluminescent polyester klasse B | | | | |
| 134967 | 150 | 150 | Klasse B | 1 / Pak |
| 134968 | 200 | 200 | Klasse B | 1 / Pak |
| Fotoluminescent polyester klasse C | | | | |
| 134973 | 150 | 150 | Klasse C | 1 / Pak |
| 134974 | 200 | 200 | Klasse C | 1 / Pak |
| Fotoluminescent polypropyleen klasse B | | | | |
| 134963 | 150 | 150 | Klasse B | 1 / Pak |
| 134964 | 200 | 200 | Klasse B | 1 / Pak |
| Fotoluminescent polypropyleen klasse C | | | | |
| 134969 | 150 | 150 | Klasse C | 1 / Pak |
| 134970 | 200 | 200 | Klasse C | 1 / Pak |
| Fotoluminescent aluminium klasse C | | | | |
| 134971 | 150 | 150 | Klasse C | 1 / Pak |
| 134972 | 200 | 200 | Klasse C | 1 / Pak |

Conform de norm EN ISO 7010

E035 : MES VOOR OVERLEVINGS-VLOT



PLATTE FOTOLUMINESCENTE PICTOGRAMMEN

| Bestelref. | Breedte (mm) | Hoogte (mm) | Klasse | Aantal / Verpakking |
|--|--------------|-------------|----------|---------------------|
| Fotoluminescent polyester klasse B | | | | |
| 134979 | 150 | 150 | Klasse B | 1 / Pak |
| 134980 | 200 | 200 | Klasse B | 1 / Pak |
| Fotoluminescent polyester klasse C | | | | |
| 134985 | 150 | 150 | Klasse C | 1 / Pak |
| 134986 | 200 | 200 | Klasse C | 1 / Pak |
| Fotoluminescent polypropyleen klasse B | | | | |
| 134975 | 150 | 150 | Klasse B | 1 / Pak |
| 134976 | 200 | 200 | Klasse B | 1 / Pak |
| Fotoluminescent polypropyleen klasse C | | | | |
| 134981 | 150 | 150 | Klasse C | 1 / Pak |
| 134982 | 200 | 200 | Klasse C | 1 / Pak |
| Fotoluminescent aluminium klasse C | | | | |
| 134983 | 150 | 150 | Klasse C | 1 / Pak |
| 134984 | 200 | 200 | Klasse C | 1 / Pak |

Conform de norm EN ISO 7010

E036 : OVERLEVINGSBOOT



PLATTE FOTOLUMINESCENTE PICTOGRAMMEN

| Bestelref. | Breedte (mm) | Hoogte (mm) | Klasse | Aantal / Verpakking |
|--|--------------|-------------|----------|---------------------|
| Fotoluminescent polyester klasse B | | | | |
| 134991 | 150 | 150 | Klasse B | 1 / Pak |
| 134992 | 200 | 200 | Klasse B | 1 / Pak |
| Fotoluminescent polyester klasse C | | | | |
| 134997 | 150 | 150 | Klasse C | 1 / Pak |
| 134998 | 200 | 200 | Klasse C | 1 / Pak |
| Fotoluminescent polypropyleen klasse B | | | | |
| 134987 | 150 | 150 | Klasse B | 1 / Pak |
| 134988 | 200 | 200 | Klasse B | 1 / Pak |
| Fotoluminescent polypropyleen klasse C | | | | |
| 134993 | 150 | 150 | Klasse C | 1 / Pak |
| 134994 | 200 | 200 | Klasse C | 1 / Pak |
| Fotoluminescent aluminium klasse C | | | | |
| 134995 | 150 | 150 | Klasse C | 1 / Pak |
| 134996 | 200 | 200 | Klasse C | 1 / Pak |

BRADY
Op maat

Zie pagina 220 voor de bestelling van uw gepersonaliseerde pictogrammen.



Voor alle eigenschappen van de materialen, alsook hun toepassing zie de pagina's 4-5.

Conform de norm EN ISO 7010

E037 : REDDINGSBOOT



PLATTE FOTOLUMINESCENTE PICTOGRAMMEN

| Bestelref. | Breedte (mm) | Hoogte (mm) | Klasse | Aantal / Verpakking |
|---|--------------|-------------|----------|---------------------|
| Fotoluminescent polyester klasse B | | | | |
| 135003 | 150 | 150 | Klasse B | 1 / Pak |
| 135004 | 200 | 200 | Klasse B | 1 / Pak |
| Fotoluminescent polyester klasse C | | | | |
| 135009 | 150 | 150 | Klasse C | 1 / Pak |
| 135010 | 200 | 200 | Klasse C | 1 / Pak |
| Fotoluminescent polypropyleen klasse B | | | | |
| 134999 | 150 | 150 | Klasse B | 1 / Pak |
| 135000 | 200 | 200 | Klasse B | 1 / Pak |
| Fotoluminescent polypropyleen klasse C | | | | |
| 135005 | 150 | 150 | Klasse C | 1 / Pak |
| 135006 | 200 | 200 | Klasse C | 1 / Pak |
| Fotoluminescent aluminium klasse C | | | | |
| 135007 | 150 | 150 | Klasse C | 1 / Pak |
| 135008 | 200 | 200 | Klasse C | 1 / Pak |

Conform de norm EN ISO 7010

E038 : OVERLEVINGSVLOT



PLATTE FOTOLUMINESCENTE PICTOGRAMMEN

| Bestelref. | Breedte (mm) | Hoogte (mm) | Klasse | Aantal / Verpakking |
|---|--------------|-------------|----------|---------------------|
| Fotoluminescent polyester klasse B | | | | |
| 135015 | 150 | 150 | Klasse B | 1 / Pak |
| 135016 | 200 | 200 | Klasse B | 1 / Pak |
| Fotoluminescent polyester klasse C | | | | |
| 135021 | 150 | 150 | Klasse C | 1 / Pak |
| 135022 | 200 | 200 | Klasse C | 1 / Pak |
| Fotoluminescent polypropyleen klasse B | | | | |
| 135011 | 150 | 150 | Klasse B | 1 / Pak |
| 135012 | 200 | 200 | Klasse B | 1 / Pak |
| Fotoluminescent polypropyleen klasse C | | | | |
| 135017 | 150 | 150 | Klasse C | 1 / Pak |
| 135018 | 200 | 200 | Klasse C | 1 / Pak |
| Fotoluminescent aluminium klasse C | | | | |
| 135019 | 150 | 150 | Klasse C | 1 / Pak |
| 135020 | 200 | 200 | Klasse C | 1 / Pak |

Conform de norm EN ISO 7010

E039 : OVERLEVINGSVLOT-DAVIT



PLATTE FOTOLUMINESCENTE PICTOGRAMMEN

| Bestelref. | Breedte (mm) | Hoogte (mm) | Klasse | Aantal / Verpakking |
|---|--------------|-------------|----------|---------------------|
| Fotoluminescent polyester klasse B | | | | |
| 135027 | 150 | 150 | Klasse B | 1 / Pak |
| 135028 | 200 | 200 | Klasse B | 1 / Pak |
| Fotoluminescent polyester klasse C | | | | |
| 135033 | 150 | 150 | Klasse C | 1 / Pak |
| 135034 | 200 | 200 | Klasse C | 1 / Pak |
| Fotoluminescent polypropyleen klasse B | | | | |
| 135023 | 150 | 150 | Klasse B | 1 / Pak |
| 135024 | 200 | 200 | Klasse B | 1 / Pak |
| Fotoluminescent polypropyleen klasse C | | | | |
| 135029 | 150 | 150 | Klasse C | 1 / Pak |
| 135030 | 200 | 200 | Klasse C | 1 / Pak |
| Fotoluminescent aluminium klasse C | | | | |
| 135031 | 150 | 150 | Klasse C | 1 / Pak |
| 135032 | 200 | 200 | Klasse C | 1 / Pak |

Conform de norm EN ISO 7010

E040 : REDDINGSBOEI



PLATTE FOTOLUMINESCENTE PICTOGRAMMEN

| Bestelref. | Breedte (mm) | Hoogte (mm) | Klasse | Aantal / Verpakking |
|---|--------------|-------------|----------|---------------------|
| Fotoluminescent polyester klasse B | | | | |
| 135042 | 150 | 150 | Klasse B | 1 / Pak |
| 135043 | 200 | 200 | Klasse B | 1 / Pak |
| Fotoluminescent polyester klasse C | | | | |
| 135049 | 150 | 150 | Klasse C | 1 / Pak |
| 135050 | 200 | 200 | Klasse C | 1 / Pak |
| Fotoluminescent polypropyleen klasse B | | | | |
| 135035 | 150 | 150 | Klasse B | 1 / Pak |
| 135036 | 200 | 200 | Klasse B | 1 / Pak |
| Fotoluminescent polypropyleen klasse C | | | | |
| 135044 | 150 | 150 | Klasse C | 1 / Pak |
| 135045 | 200 | 200 | Klasse C | 1 / Pak |
| Fotoluminescent aluminium klasse C | | | | |
| 135046 | 150 | 150 | Klasse C | 1 / Pak |
| 135047 | 200 | 200 | Klasse C | 1 / Pak |

BRADY
Op maat

Zie pagina 220 voor de bestelling van uw gepersonaliseerde pictogrammen.



Voor alle eigenschappen van de materialen, alsook hun toepassing zie de pagina's 4-5.

Conform de norm EN ISO 7010

E041 : REDDINGSBOEI MET TOUW



PLATTE FOTOLUMINESCENTE PICTOGRAMMEN

| Bestelref. | Breedte (mm) | Hoogte (mm) | Klasse | Aantal / Verpakking |
|---|--------------|-------------|----------|---------------------|
| Fotoluminescent polyester klasse B | | | | |
| 135056 | 150 | 150 | Klasse B | 1 / Pak |
| 135057 | 200 | 200 | Klasse B | 1 / Pak |
| Fotoluminescent polyester klasse C | | | | |
| 135063 | 150 | 150 | Klasse C | 1 / Pak |
| 135065 | 200 | 200 | Klasse C | 1 / Pak |
| Fotoluminescent polypropyleen klasse B | | | | |
| 135051 | 150 | 150 | Klasse B | 1 / Pak |
| 135052 | 200 | 200 | Klasse B | 1 / Pak |
| Fotoluminescent polypropyleen klasse C | | | | |
| 135058 | 150 | 150 | Klasse C | 1 / Pak |
| 135059 | 200 | 200 | Klasse C | 1 / Pak |
| Fotoluminescent aluminium klasse C | | | | |
| 135061 | 150 | 150 | Klasse C | 1 / Pak |
| 135062 | 200 | 200 | Klasse C | 1 / Pak |

Conform de norm EN ISO 7010

E042 : REDDINGSBOEI MET LICHT

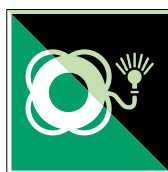

PLATTE FOTOLUMINESCENTE PICTOGRAMMEN

| Bestelref. | Breedte (mm) | Hoogte (mm) | Klasse | Aantal / Verpakking |
|---|--------------|-------------|----------|---------------------|
| Fotoluminescent polyester klasse B | | | | |
| 135070 | 150 | 150 | Klasse B | 1 / Pak |
| 135071 | 200 | 200 | Klasse B | 1 / Pak |
| Fotoluminescent polyester klasse C | | | | |
| 135077 | 150 | 150 | Klasse C | 1 / Pak |
| 135078 | 200 | 200 | Klasse C | 1 / Pak |
| Fotoluminescent polypropyleen klasse B | | | | |
| 135066 | 150 | 150 | Klasse B | 1 / Pak |
| 135067 | 200 | 200 | Klasse B | 1 / Pak |
| Fotoluminescent polypropyleen klasse C | | | | |
| 135073 | 150 | 150 | Klasse C | 1 / Pak |
| 135074 | 200 | 200 | Klasse C | 1 / Pak |
| Fotoluminescent aluminium klasse C | | | | |
| 135075 | 150 | 150 | Klasse C | 1 / Pak |
| 135076 | 200 | 200 | Klasse C | 1 / Pak |

Conform de norm EN ISO 7010

E043 : REDDINGSBOEI MET TOUW EN LICHT



PLATTE FOTOLUMINESCENTE PICTOGRAMMEN

| Bestelref. | Breedte (mm) | Hoogte (mm) | Klasse | Aantal / Verpakking |
|---|--------------|-------------|----------|---------------------|
| Fotoluminescent polyester klasse B | | | | |
| 135083 | 150 | 150 | Klasse B | 1 / Pak |
| 135084 | 200 | 200 | Klasse B | 1 / Pak |
| Fotoluminescent polyester klasse C | | | | |
| 135089 | 150 | 150 | Klasse C | 1 / Pak |
| 135090 | 200 | 200 | Klasse C | 1 / Pak |
| Fotoluminescent polypropyleen klasse B | | | | |
| 135079 | 150 | 150 | Klasse B | 1 / Pak |
| 135080 | 200 | 200 | Klasse B | 1 / Pak |
| Fotoluminescent polypropyleen klasse C | | | | |
| 135085 | 150 | 150 | Klasse C | 1 / Pak |
| 135086 | 200 | 200 | Klasse C | 1 / Pak |
| Fotoluminescent aluminium klasse C | | | | |
| 135087 | 150 | 150 | Klasse C | 1 / Pak |
| 135088 | 200 | 200 | Klasse C | 1 / Pak |

Conform de norm EN ISO 7010

E044 : REDDINGSVEST

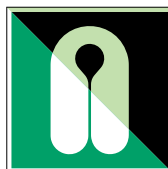

PLATTE FOTOLUMINESCENTE PICTOGRAMMEN

| Bestelref. | Breedte (mm) | Hoogte (mm) | Klasse | Aantal / Verpakking |
|---|--------------|-------------|----------|---------------------|
| Fotoluminescent polyester klasse B | | | | |
| 135095 | 150 | 150 | Klasse B | 1 / Pak |
| 135097 | 200 | 200 | Klasse B | 1 / Pak |
| Fotoluminescent polyester klasse C | | | | |
| 135108 | 150 | 150 | Klasse C | 1 / Pak |
| 135109 | 200 | 200 | Klasse C | 1 / Pak |
| Fotoluminescent polypropyleen klasse B | | | | |
| 135091 | 150 | 150 | Klasse B | 1 / Pak |
| 135092 | 200 | 200 | Klasse B | 1 / Pak |
| Fotoluminescent polypropyleen klasse C | | | | |
| 135098 | 150 | 150 | Klasse C | 1 / Pak |
| 135105 | 200 | 200 | Klasse C | 1 / Pak |
| Fotoluminescent aluminium klasse C | | | | |
| 135106 | 150 | 150 | Klasse C | 1 / Pak |
| 135107 | 200 | 200 | Klasse C | 1 / Pak |

BRADY
Op maat

Zie pagina 220 voor de bestelling van uw gepersonaliseerde pictogrammen.



Voor alle eigenschappen van de materialen, alsook hun toepassing zie de pagina's 4-5.

Conform de norm EN ISO 7010

E045 : REDDINGSVEST VOOR KINDEREN



PLATTE FOTOLUMINESCENTE PICTOGRAMMEN

| Bestelref. | Breedte (mm) | Hoogte (mm) | Klasse | Aantal / Verpakking |
|---|--------------|-------------|----------|---------------------|
| Fotoluminescent polyester klasse B | | | | |
| 135115 | 150 | 150 | Klasse B | 1 / Pak |
| 135116 | 200 | 200 | Klasse B | 1 / Pak |
| Fotoluminescent polyester klasse C | | | | |
| 135127 | 150 | 150 | Klasse C | 1 / Pak |
| 135129 | 200 | 200 | Klasse C | 1 / Pak |
| Fotoluminescent polypropyleen klasse B | | | | |
| 135110 | 150 | 150 | Klasse B | 1 / Pak |
| 135111 | 200 | 200 | Klasse B | 1 / Pak |
| Fotoluminescent polypropyleen klasse C | | | | |
| 135117 | 150 | 150 | Klasse C | 1 / Pak |
| 135118 | 200 | 200 | Klasse C | 1 / Pak |
| Fotoluminescent aluminium klasse C | | | | |
| 135119 | 150 | 150 | Klasse C | 1 / Pak |
| 135120 | 200 | 200 | Klasse C | 1 / Pak |

Conform de norm EN ISO 7010

E046 : REDDINGSVEST VOOR BABY'S



PLATTE FOTOLUMINESCENTE PICTOGRAMMEN

| Bestelref. | Breedte (mm) | Hoogte (mm) | Klasse | Aantal / Verpakking |
|---|--------------|-------------|----------|---------------------|
| Fotoluminescent polyester klasse B | | | | |
| 135135 | 150 | 150 | Klasse B | 1 / Pak |
| 135136 | 200 | 200 | Klasse B | 1 / Pak |
| Fotoluminescent polyester klasse C | | | | |
| 135141 | 150 | 150 | Klasse C | 1 / Pak |
| 135143 | 200 | 200 | Klasse C | 1 / Pak |
| Fotoluminescent polypropyleen klasse B | | | | |
| 135130 | 150 | 150 | Klasse B | 1 / Pak |
| 135132 | 200 | 200 | Klasse B | 1 / Pak |
| Fotoluminescent polypropyleen klasse C | | | | |
| 135137 | 150 | 150 | Klasse C | 1 / Pak |
| 135138 | 200 | 200 | Klasse C | 1 / Pak |
| Fotoluminescent aluminium klasse C | | | | |
| 135139 | 150 | 150 | Klasse C | 1 / Pak |
| 135140 | 200 | 200 | Klasse C | 1 / Pak |

Conform de norm EN ISO 7010

E047 : RADARTRANSPONDER



PLATTE FOTOLUMINESCENTE PICTOGRAMMEN

| Bestelref. | Breedte (mm) | Hoogte (mm) | Klasse | Aantal / Verpakking |
|---|--------------|-------------|----------|---------------------|
| Fotoluminescent polyester klasse B | | | | |
| 135148 | 150 | 150 | Klasse B | 1 / Pak |
| 135149 | 200 | 200 | Klasse B | 1 / Pak |
| Fotoluminescent polyester klasse C | | | | |
| 135154 | 150 | 150 | Klasse C | 1 / Pak |
| 135155 | 200 | 200 | Klasse C | 1 / Pak |
| Fotoluminescent polypropyleen klasse B | | | | |
| 135144 | 150 | 150 | Klasse B | 1 / Pak |
| 135145 | 200 | 200 | Klasse B | 1 / Pak |
| Fotoluminescent polypropyleen klasse C | | | | |
| 135150 | 150 | 150 | Klasse C | 1 / Pak |
| 135151 | 200 | 200 | Klasse C | 1 / Pak |
| Fotoluminescent aluminium klasse C | | | | |
| 135152 | 150 | 150 | Klasse C | 1 / Pak |
| 135153 | 200 | 200 | Klasse C | 1 / Pak |

Conform de norm EN ISO 7010

E048 : NOODSIGNALEN-VUURPIJLEN



PLATTE FOTOLUMINESCENTE PICTOGRAMMEN

| Bestelref. | Breedte (mm) | Hoogte (mm) | Klasse | Aantal / Verpakking |
|---|--------------|-------------|----------|---------------------|
| Fotoluminescent polyester klasse B | | | | |
| 135160 | 150 | 150 | Klasse B | 1 / Pak |
| 135161 | 200 | 200 | Klasse B | 1 / Pak |
| Fotoluminescent polyester klasse C | | | | |
| 135166 | 150 | 150 | Klasse C | 1 / Pak |
| 135167 | 200 | 200 | Klasse C | 1 / Pak |
| Fotoluminescent polypropyleen klasse B | | | | |
| 135156 | 150 | 150 | Klasse B | 1 / Pak |
| 135157 | 200 | 200 | Klasse B | 1 / Pak |
| Fotoluminescent polypropyleen klasse C | | | | |
| 135162 | 150 | 150 | Klasse C | 1 / Pak |
| 135163 | 200 | 200 | Klasse C | 1 / Pak |
| Fotoluminescent aluminium klasse C | | | | |
| 135164 | 150 | 150 | Klasse C | 1 / Pak |
| 135165 | 200 | 200 | Klasse C | 1 / Pak |

BRADY
Op maat

Zie pagina 220 voor de bestelling van uw gepersonaliseerde pictogrammen.



Voor alle eigenschappen van de materialen, alsook hun toepassing zie de pagina's 4-5.

Conform de norm EN ISO 7010

E049 : PARACHUTESIGNALLEN



PLATTE FOTOLUMINESCENTE PICTOGRAMMEN

| Bestelref. | Breedte (mm) | Hoogte (mm) | Klasse | Aantal / Verpakking |
|---|--------------|-------------|----------|---------------------|
| Fotoluminescent polyester klasse B | | | | |
| 135172 | 150 | 150 | Klasse B | 1 / Pak |
| 135173 | 200 | 200 | Klasse B | 1 / Pak |
| Fotoluminescent polyester klasse C | | | | |
| 135178 | 150 | 150 | Klasse C | 1 / Pak |
| 135179 | 200 | 200 | Klasse C | 1 / Pak |
| Fotoluminescent polypropyleen klasse B | | | | |
| 135168 | 150 | 150 | Klasse B | 1 / Pak |
| 135169 | 200 | 200 | Klasse B | 1 / Pak |
| Fotoluminescent polypropyleen klasse C | | | | |
| 135174 | 150 | 150 | Klasse C | 1 / Pak |
| 135175 | 200 | 200 | Klasse C | 1 / Pak |
| Fotoluminescent aluminium klasse C | | | | |
| 135176 | 150 | 150 | Klasse C | 1 / Pak |
| 135177 | 200 | 200 | Klasse C | 1 / Pak |

Conform de norm EN ISO 7010

E050 : LIJNWERPAPPARAAT



PLATTE FOTOLUMINESCENTE PICTOGRAMMEN

| Bestelref. | Breedte (mm) | Hoogte (mm) | Klasse | Aantal / Verpakking |
|---|--------------|-------------|----------|---------------------|
| Fotoluminescent polyester klasse B | | | | |
| 135184 | 150 | 150 | Klasse B | 1 / Pak |
| 135185 | 200 | 200 | Klasse B | 1 / Pak |
| Fotoluminescent polyester klasse C | | | | |
| 135190 | 150 | 150 | Klasse C | 1 / Pak |
| 135191 | 200 | 200 | Klasse C | 1 / Pak |
| Fotoluminescent polypropyleen klasse B | | | | |
| 135180 | 150 | 150 | Klasse B | 1 / Pak |
| 135181 | 200 | 200 | Klasse B | 1 / Pak |
| Fotoluminescent polypropyleen klasse C | | | | |
| 135186 | 150 | 150 | Klasse C | 1 / Pak |
| 135187 | 200 | 200 | Klasse C | 1 / Pak |
| Fotoluminescent aluminium klasse C | | | | |
| 135188 | 150 | 150 | Klasse C | 1 / Pak |
| 135189 | 200 | 200 | Klasse C | 1 / Pak |

Conform de norm EN ISO 7010

E051 : DRAAGBARE MELDINGSRADIO

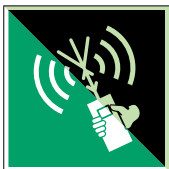

PLATTE FOTOLUMINESCENTE PICTOGRAMMEN

| Bestelref. | Breedte (mm) | Hoogte (mm) | Klasse | Aantal / Verpakking |
|---|--------------|-------------|----------|---------------------|
| Fotoluminescent polyester klasse B | | | | |
| 135196 | 150 | 150 | Klasse B | 1 / Pak |
| 135197 | 200 | 200 | Klasse B | 1 / Pak |
| Fotoluminescent polyester klasse C | | | | |
| 135202 | 150 | 150 | Klasse C | 1 / Pak |
| 135205 | 200 | 200 | Klasse C | 1 / Pak |
| Fotoluminescent polypropyleen klasse B | | | | |
| 135192 | 150 | 150 | Klasse B | 1 / Pak |
| 135193 | 200 | 200 | Klasse B | 1 / Pak |
| Fotoluminescent polypropyleen klasse C | | | | |
| 135198 | 150 | 150 | Klasse C | 1 / Pak |
| 135199 | 200 | 200 | Klasse C | 1 / Pak |
| Fotoluminescent aluminium klasse C | | | | |
| 135200 | 150 | 150 | Klasse C | 1 / Pak |
| 135201 | 200 | 200 | Klasse C | 1 / Pak |

Conform de norm EN ISO 7010

E052 : EPIRB



PLATTE FOTOLUMINESCENTE PICTOGRAMMEN

| Bestelref. | Breedte (mm) | Hoogte (mm) | Klasse | Aantal / Verpakking |
|---|--------------|-------------|----------|---------------------|
| Fotoluminescent polyester klasse B | | | | |
| 135214 | 150 | 150 | Klasse B | 1 / Pak |
| 135215 | 200 | 200 | Klasse B | 1 / Pak |
| Fotoluminescent polyester klasse C | | | | |
| 135220 | 150 | 150 | Klasse C | 1 / Pak |
| 135221 | 200 | 200 | Klasse C | 1 / Pak |
| Fotoluminescent polypropyleen klasse B | | | | |
| 135210 | 150 | 150 | Klasse B | 1 / Pak |
| 135211 | 200 | 200 | Klasse B | 1 / Pak |
| Fotoluminescent polypropyleen klasse C | | | | |
| 135216 | 150 | 150 | Klasse C | 1 / Pak |
| 135217 | 200 | 200 | Klasse C | 1 / Pak |
| Fotoluminescent aluminium klasse C | | | | |
| 135218 | 150 | 150 | Klasse C | 1 / Pak |
| 135219 | 200 | 200 | Klasse C | 1 / Pak |

BRADY
Op maat

Zie pagina 220 voor de bestelling van uw gepersonaliseerde pictogrammen.



Voor alle eigenschappen van de materialen, alsook hun toepassing zie de pagina's 4-5.

Conform de norm EN ISO 7010

E053 : INSCHEEPLADDER



PLATTE FOTOLUMINESCENTE PICTOGRAMMEN

| Bestelref. | Breedte (mm) | Hoogte (mm) | Klasse | Aantal / Verpakking |
|---|--------------|-------------|----------|---------------------|
| Fotoluminescent polyester klasse B | | | | |
| 135226 | 150 | 150 | Klasse B | 1 / Pak |
| 135227 | 200 | 200 | Klasse B | 1 / Pak |
| Fotoluminescent polyester klasse C | | | | |
| 135232 | 150 | 150 | Klasse C | 1 / Pak |
| 135233 | 200 | 200 | Klasse C | 1 / Pak |
| Fotoluminescent polypropyleen Klasse B | | | | |
| 135222 | 150 | 150 | Klasse B | 1 / Pak |
| 135223 | 200 | 200 | Klasse B | 1 / Pak |
| Fotoluminescent polypropyleen Klasse C | | | | |
| 135228 | 150 | 150 | Klasse C | 1 / Pak |
| 135229 | 200 | 200 | Klasse C | 1 / Pak |
| Fotoluminescent aluminium klasse C | | | | |
| 135230 | 150 | 150 | Klasse C | 1 / Pak |
| 135231 | 200 | 200 | Klasse C | 1 / Pak |

Conform de norm EN ISO 7010

E054 : EVACUATIEGLIJBAAN



PLATTE FOTOLUMINESCENTE PICTOGRAMMEN

| Bestelref. | Breedte (mm) | Hoogte (mm) | Klasse | Aantal / Verpakking |
|---|--------------|-------------|----------|---------------------|
| Fotoluminescent polyester Klasse B | | | | |
| 135250 | 150 | 150 | Klasse B | 1 / Pak |
| 135251 | 200 | 200 | Klasse B | 1 / Pak |
| Fotoluminescent polyester klasse C | | | | |
| 135256 | 150 | 150 | Klasse C | 1 / Pak |
| 135257 | 200 | 200 | Klasse C | 1 / Pak |
| Fotoluminescent polypropyleen Klasse B | | | | |
| 135246 | 150 | 150 | Klasse B | 1 / Pak |
| 135247 | 200 | 200 | Klasse B | 1 / Pak |
| Fotoluminescent polypropyleen Klasse C | | | | |
| 135252 | 150 | 150 | Klasse C | 1 / Pak |
| 135253 | 200 | 200 | Klasse C | 1 / Pak |
| Fotoluminescent aluminium klasse C | | | | |
| 135254 | 150 | 150 | Klasse C | 1 / Pak |
| 135255 | 200 | 200 | Klasse C | 1 / Pak |

Conform de norm EN ISO 7010

E055 : VALPIJP VOOR EVACUATIE



PLATTE FOTOLUMINESCENTE PICTOGRAMMEN

| Bestelref. | Breedte (mm) | Hoogte (mm) | Klasse | Aantal / Verpakking |
|---|--------------|-------------|----------|---------------------|
| Fotoluminescent polyester klasse B | | | | |
| 135238 | 150 | 150 | Klasse B | 1 / Pak |
| 135239 | 200 | 200 | Klasse B | 1 / Pak |
| Fotoluminescent polyester klasse C | | | | |
| 135244 | 150 | 150 | Klasse C | 1 / Pak |
| 135245 | 200 | 200 | Klasse C | 1 / Pak |
| Fotoluminescent polypropyleen Klasse B | | | | |
| 135234 | 150 | 150 | Klasse B | 1 / Pak |
| 135235 | 200 | 200 | Klasse B | 1 / Pak |
| Fotoluminescent polypropyleen Klasse C | | | | |
| 135240 | 150 | 150 | Klasse C | 1 / Pak |
| 135241 | 200 | 200 | Klasse C | 1 / Pak |
| Fotoluminescent aluminium klasse C | | | | |
| 135242 | 150 | 150 | Klasse C | 1 / Pak |
| 135243 | 200 | 200 | Klasse C | 1 / Pak |

Conform de norm EN ISO 7010

E056 : OVERLEVINGSPAK



PLATTE FOTOLUMINESCENTE PICTOGRAMMEN

| Bestelref. | Breedte (mm) | Hoogte (mm) | Klasse | Aantal / Verpakking |
|---|--------------|-------------|----------|---------------------|
| Fotoluminescent polyester klasse B | | | | |
| 135262 | 150 | 150 | Klasse B | 1 / Pak |
| 135263 | 200 | 200 | Klasse B | 1 / Pak |
| Fotoluminescent polyester klasse C | | | | |
| 135268 | 150 | 150 | Klasse C | 1 / Pak |
| 135269 | 200 | 200 | Klasse C | 1 / Pak |
| Fotoluminescent polypropyleen Klasse B | | | | |
| 135258 | 150 | 150 | Klasse B | 1 / Pak |
| 135259 | 200 | 200 | Klasse B | 1 / Pak |
| Fotoluminescent polypropyleen Klasse C | | | | |
| 135264 | 150 | 150 | Klasse C | 1 / Pak |
| 135265 | 200 | 200 | Klasse C | 1 / Pak |
| Fotoluminescent aluminium klasse C | | | | |
| 135266 | 150 | 150 | Klasse C | 1 / Pak |
| 135267 | 200 | 200 | Klasse C | 1 / Pak |

BRADY
Op maat

Zie pagina 220 voor de bestelling van uw gepersonaliseerde pictogrammen.

i Voor alle eigenschappen van de materialen, alsook hun toepassing zie de pagina's 4-5.

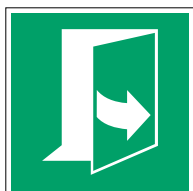

E057 : TREK AAN DE LINKERKANT OM DEUR TE OPENEN

Bij een dringende evacuatie kan iedere seconde en iedere beweging het verschil maken. Weten aan welke kant van de deur men moet trekken om ze te openen, kan dan levens redden en bijkomende stress vermijden. Dit symbool is verkrijgbaar in een versie 'linkerkant' (E057) en 'rechterkant' (E058). Dit symbool bestaat ook om aan de linkerkant (E022) of de rechterkant (E023) van de deur te duwen.

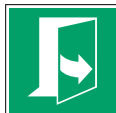

PLATTE PICTOGRAMMEN

| Bestelref. | Breedte (mm) | Hoogte (mm) | Aantal / Verpakking |
|------------------------------|--------------|-------------|---------------------|
| Gelamineerd polyester | | | |
| 135276 | 100 | 100 | 1 / Pak |
| 135277 | 148 | 148 | 1 / Pak |
| 135278 | 200 | 200 | 1 / Pak |
| Polypropyleen | | | |
| 135270 | 100 | 100 | 1 / Pak |
| 135271 | 148 | 148 | 1 / Pak |
| 135272 | 200 | 200 | 1 / Pak |
| Aluminium | | | |
| 135273 | 100 | 100 | 1 / Pak |
| 135274 | 150 | 150 | 1 / Pak |
| 135275 | 200 | 200 | 1 / Pak |



PLATTE FOTOLUMINESCENTE PICTOGRAMMEN

| Bestelref. | Breedte (mm) | Hoogte (mm) | Klasse | Aantal / Verpakking |
|---|--------------|-------------|----------|---------------------|
| Fotoluminescent polyester klasse B | | | | |
| 135285 | 100 | 100 | Klasse B | 1 / Pak |
| 135286 | 150 | 150 | Klasse B | 1 / Pak |
| 135287 | 200 | 200 | Klasse B | 1 / Pak |
| Fotoluminescent polyester klasse C | | | | |
| 135294 | 100 | 100 | Klasse C | 1 / Pak |
| 135295 | 150 | 150 | Klasse C | 1 / Pak |
| 135296 | 200 | 200 | Klasse C | 1 / Pak |
| Fotoluminescent polypropyleen klasse B | | | | |
| 135279 | 100 | 100 | Klasse B | 1 / Pak |
| 135280 | 150 | 150 | Klasse B | 1 / Pak |
| 135281 | 200 | 200 | Klasse B | 1 / Pak |
| Fotoluminescent polypropyleen klasse C | | | | |
| 135288 | 100 | 100 | Klasse C | 1 / Pak |
| 135289 | 150 | 150 | Klasse C | 1 / Pak |
| 135290 | 200 | 200 | Klasse C | 1 / Pak |
| Fotoluminescent aluminium klasse C | | | | |
| 135291 | 100 | 100 | Klasse C | 1 / Pak |
| 135292 | 150 | 150 | Klasse C | 1 / Pak |
| 135293 | 200 | 200 | Klasse C | 1 / Pak |

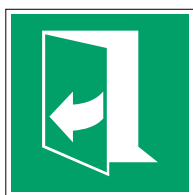

E058 : TREK AAN DE RECHTERKANT OM DEUR TE OPENEN

Bij een dringende evacuatie kan iedere seconde en iedere beweging het verschil maken. Weten aan welke kant van de deur men moet trekken om ze te openen, kan dan levens redden en bijkomende stress vermijden. Dit symbool is verkrijgbaar in een versie 'linkerkant' (E057) en 'rechterkant' (E058). Dit symbool bestaat ook om aan de linkerkant (E022) of de rechterkant (E023) van de deur te duwen.



PLATTE PICTOGRAMMEN

| Bestelref. | Breedte (mm) | Hoogte (mm) | Aantal / Verpakking |
|------------------------------|--------------|-------------|---------------------|
| Gelamineerd polyester | | | |
| 135303 | 100 | 100 | 1 / Pak |
| 135304 | 148 | 148 | 1 / Pak |
| 135305 | 200 | 200 | 1 / Pak |
| Polypropyleen | | | |
| 135297 | 100 | 100 | 1 / Pak |
| 135298 | 148 | 148 | 1 / Pak |
| 135299 | 200 | 200 | 1 / Pak |
| Aluminium | | | |
| 135300 | 100 | 100 | 1 / Pak |
| 135301 | 150 | 150 | 1 / Pak |
| 135302 | 200 | 200 | 1 / Pak |



PLATTE FOTOLUMINESCENTE PICTOGRAMMEN

| Bestelref. | Breedte (mm) | Hoogte (mm) | Klasse | Aantal / Verpakking |
|---|--------------|-------------|----------|---------------------|
| Fotoluminescent polyester klasse B | | | | |
| 135312 | 100 | 100 | Klasse B | 1 / Pak |
| 135313 | 150 | 150 | Klasse B | 1 / Pak |
| 135314 | 200 | 200 | Klasse B | 1 / Pak |
| Fotoluminescent polyester klasse C | | | | |
| 135321 | 100 | 100 | Klasse C | 1 / Pak |
| 135322 | 150 | 150 | Klasse C | 1 / Pak |
| 135323 | 200 | 200 | Klasse C | 1 / Pak |
| Fotoluminescent polypropyleen klasse B | | | | |
| 135306 | 100 | 100 | Klasse B | 1 / Pak |
| 135307 | 150 | 150 | Klasse B | 1 / Pak |
| 135308 | 200 | 200 | Klasse B | 1 / Pak |
| Fotoluminescent polypropyleen klasse C | | | | |
| 135315 | 100 | 100 | Klasse C | 1 / Pak |
| 135316 | 150 | 150 | Klasse C | 1 / Pak |
| 135317 | 200 | 200 | Klasse C | 1 / Pak |
| Fotoluminescent aluminium klasse C | | | | |
| 135318 | 100 | 100 | Klasse C | 1 / Pak |
| 135319 | 150 | 150 | Klasse C | 1 / Pak |
| 135320 | 200 | 200 | Klasse C | 1 / Pak |

BRADY
Op maat

Zie pagina 220 voor de bestelling van uw gepersonaliseerde pictogrammen.



Voor alle eigenschappen van de materialen, alsook hun toepassing zie de pagina's 4-5.

Conform de norm EN ISO 7010

E059 : VLUCHTLADDER

Wanneer men weet dat er een brandladder beschikbaar is, kunnen personen in alle veiligheid van hoger gelegen locaties worden geëvacueerd.

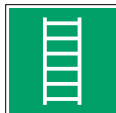
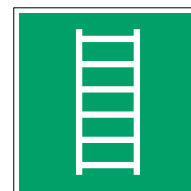

PLATTE PICTOGRAMMEN

| Bestelref. | Breedte (mm) | Hoogte (mm) | Aantal / Verpakking |
|------------------------------|--------------|-------------|---------------------|
| Gelamineerd polyester | | | |
| 135330 | 100 | 100 | 1 / Pak |
| 135331 | 148 | 148 | 1 / Pak |
| 135332 | 200 | 200 | 1 / Pak |
| Polypropyleen | | | |
| 135324 | 100 | 100 | 1 / Pak |
| 135325 | 148 | 148 | 1 / Pak |
| 135326 | 200 | 200 | 1 / Pak |
| Aluminium | | | |
| 135327 | 100 | 100 | 1 / Pak |
| 135328 | 150 | 150 | 1 / Pak |
| 135329 | 200 | 200 | 1 / Pak |



PLATTE FOTOLUMINESCENTE PICTOGRAMMEN

| Bestelref. | Breedte (mm) | Hoogte (mm) | Klasse | Aantal / Verpakking |
|---|--------------|-------------|----------|---------------------|
| Fotoluminescent polyester klasse B | | | | |
| 135339 | 100 | 100 | Klasse B | 1 / Pak |
| 135340 | 150 | 150 | Klasse B | 1 / Pak |
| 135341 | 200 | 200 | Klasse B | 1 / Pak |
| Fotoluminescent polyester klasse C | | | | |
| 135348 | 100 | 100 | Klasse C | 1 / Pak |
| 135349 | 150 | 150 | Klasse C | 1 / Pak |
| 135350 | 200 | 200 | Klasse C | 1 / Pak |
| Fotoluminescent polypropyleen klasse B | | | | |
| 135333 | 100 | 100 | Klasse B | 1 / Pak |
| 135334 | 150 | 150 | Klasse B | 1 / Pak |
| 135335 | 200 | 200 | Klasse B | 1 / Pak |
| Fotoluminescent polypropyleen klasse C | | | | |
| 135342 | 100 | 100 | Klasse C | 1 / Pak |
| 135343 | 150 | 150 | Klasse C | 1 / Pak |
| 135344 | 200 | 200 | Klasse C | 1 / Pak |
| Fotoluminescent aluminium klasse C | | | | |
| 135345 | 100 | 100 | Klasse C | 1 / Pak |
| 135346 | 150 | 150 | Klasse C | 1 / Pak |
| 135347 | 200 | 200 | Klasse C | 1 / Pak |

Conform de norm EN ISO 7010

E060 : EVACUATIESTOEL

Dankzij de evacuatiestoel kan een gewonde persoon of een persoon met beperkte mobiliteit makkelijker en dus ook sneller geëvacueerd worden.

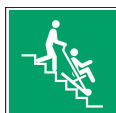

PLATTE PICTOGRAMMEN

| Bestelref. | Breedte (mm) | Hoogte (mm) | Aantal / Verpakking |
|------------------------------|--------------|-------------|---------------------|
| Gelamineerd polyester | | | |
| 135357 | 100 | 100 | 1 / Pak |
| 135358 | 148 | 148 | 1 / Pak |
| 135359 | 200 | 200 | 1 / Pak |
| Polypropyleen | | | |
| 135351 | 100 | 100 | 1 / Pak |
| 135352 | 148 | 148 | 1 / Pak |
| 135353 | 200 | 200 | 1 / Pak |
| Aluminium | | | |
| 135354 | 100 | 100 | 1 / Pak |
| 135355 | 150 | 150 | 1 / Pak |
| 135356 | 200 | 200 | 1 / Pak |



PLATTE FOTOLUMINESCENTE PICTOGRAMMEN

| Bestelref. | Breedte (mm) | Hoogte (mm) | Klasse | Aantal / Verpakking |
|---|--------------|-------------|----------|---------------------|
| Fotoluminescent polyester klasse B | | | | |
| 135366 | 100 | 100 | Klasse B | 1 / Pak |
| 135367 | 150 | 150 | Klasse B | 1 / Pak |
| 135368 | 200 | 200 | Klasse B | 1 / Pak |
| Fotoluminescent polyester klasse C | | | | |
| 135375 | 100 | 100 | Klasse C | 1 / Pak |
| 135376 | 150 | 150 | Klasse C | 1 / Pak |
| 135377 | 200 | 200 | Klasse C | 1 / Pak |
| Fotoluminescent polypropyleen klasse B | | | | |
| 135360 | 100 | 100 | Klasse B | 1 / Pak |
| 135361 | 150 | 150 | Klasse B | 1 / Pak |
| 135362 | 200 | 200 | Klasse B | 1 / Pak |
| Fotoluminescent polypropyleen klasse C | | | | |
| 135369 | 100 | 100 | Klasse C | 1 / Pak |
| 135370 | 150 | 150 | Klasse C | 1 / Pak |
| 135371 | 200 | 200 | Klasse C | 1 / Pak |
| Fotoluminescent aluminium klasse C | | | | |
| 135372 | 100 | 100 | Klasse C | 1 / Pak |
| 135373 | 150 | 150 | Klasse C | 1 / Pak |
| 135374 | 200 | 200 | Klasse C | 1 / Pak |

BRADY
Op maat

Zie pagina 220 voor de bestelling van uw gepersonaliseerde pictogrammen.

i Voor alle eigenschappen van de materialen, alsook hun toepassing zie de pagina's 4-5.

PIC 384 : RICHTING NOODUITGANG



| Bestelref. | Breedte (mm) | Hoogte (mm) | Aantal / Verpakking |
|------------------------------|--------------|-------------|---------------------|
| Gelamineerd polyester | | | |
| 262763 | 148 | 148 | 1 / Pak |
| 262764 | 200 | 200 | 1 / Pak |
| Polypropyleen | | | |
| 222556 | 200 | 200 | 1 / Pak |

Zie pag. 12 voor de ISO 7010 versie van dit pictogram (E001).

PIC 363 : RICHTING NOODUITGANG



| Bestelref. | Breedte (mm) | Hoogte (mm) | Aantal / Verpakking |
|------------------------------|--------------|-------------|---------------------|
| Gelamineerd polyester | | | |
| 250433 | 210 | 105 | 1 / Pak |
| 250434 | 297 | 148 | 1 / Pak |
| Polypropyleen | | | |
| 252426 | 297 | 148 | 1 / Pak |

Zie pag. 13 voor de ISO 7010 versie van dit pictogram (A0/E001).

PIC 361 : RICHTING NOODUITGANG



PLATTE PICTOGRAMMEN

| Bestelref. | Breedte (mm) | Hoogte (mm) | Aantal / Verpakking |
|------------------------------|--------------|-------------|---------------------|
| Gelamineerd polyester | | | |
| 250429 | 210 | 105 | 1 / Pak |
| 250430 | 297 | 148 | 1 / Pak |
| 227669 | 400 | 200 | 1 / Pak |
| Polypropyleen | | | |
| 227670 | 210 | 105 | 1 / Pak |
| 252422 | 400 | 200 | 1 / Pak |



PLATTE FOTOLUMINESCENTE PICTOGRAMMEN

| Bestelref. | Breedte (mm) | Hoogte (mm) | Klasse | Aantal / Verpakking |
|---|--------------|-------------|----------|---------------------|
| Fotoluminescent polyester klasse C | | | | |
| 836905 | 300 | 150 | Klasse C | 3 / Pak |
| Fotoluminescente aluminium | | | | |
| 263193 | 200 | 400 | | 1 / Pak |

Zie pag. 13 voor de ISO 7010 versie van dit pictogram (A180/E001).

PIC 378 : VLUCHTWEG VIA TRAP



PLATTE PICTOGRAMMEN

| Bestelref. | Breedte (mm) | Hoogte (mm) | Aantal / Verpakking |
|------------------------------|--------------|-------------|---------------------|
| Gelamineerd polyester | | | |
| 250479 | 297 | 148 | 1 / Pak |
| Polypropyleen | | | |
| 252471 | 297 | 148 | 1 / Pak |
| 252472 | 400 | 200 | 1 / Pak |



PLATTE FOTOLUMINESCENTE PICTOGRAMMEN

| Bestelref. | Breedte (mm) | Hoogte (mm) | Klasse | Aantal / Verpakking |
|--|--------------|-------------|----------|---------------------|
| Fotoluminescent polyester klasse C | | | | |
| 836932 | 300 | 150 | Klasse C | 1 / Pak |
| 836935 | 400 | 200 | Klasse C | 1 / Pak |
| Fotoluminescente aluminium klasse C | | | | |
| 836927 | 300 | 150 | Klasse C | 1 / Pak |
| 836930 | 400 | 200 | Klasse C | 1 / Pak |

Zie pag. 14 voor de ISO 7010 versie van dit pictogram (A225/E001).

PIC 379 : VLUCHTWEG VIA TRAP



| Bestelref. | Breedte (mm) | Hoogte (mm) | Aantal / Verpakking |
|------------------------------|--------------|-------------|---------------------|
| Gelamineerd polyester | | | |
| 250480 | 210 | 105 | 1 / Pak |
| 250481 | 297 | 148 | 1 / Pak |
| Polypropyleen | | | |
| 252473 | 297 | 148 | 1 / Pak |

Zie pag. 14 voor de ISO 7010 versie van dit pictogram (A225/E001).

PIC 366 : VLUCHTWEG VIA TRAP



| Bestelref. | Breedte (mm) | Hoogte (mm) | Aantal / Verpakking |
|------------------------------|--------------|-------------|---------------------|
| Gelamineerd polyester | | | |
| 250439 | 210 | 105 | 1 / Pak |
| 250440 | 297 | 148 | 1 / Pak |
| Polypropyleen | | | |
| 227680 | 210 | 105 | 1 / Pak |
| 252432 | 297 | 148 | 1 / Pak |
| 252433 | 400 | 200 | 1 / Pak |

Zie pag. 15 voor de ISO 7010 versie van dit pictogram (A315/E001).

PIC 367 : VLUCHTWEG VIA TRAP



| Bestelref. | Breedte (mm) | Hoogte (mm) | Aantal / Verpakking |
|------------------------------|--------------|-------------|---------------------|
| Gelamineerd polyester | | | |
| 250441 | 210 | 105 | 1 / Pak |
| 250442 | 297 | 148 | 1 / Pak |
| Polypropyleen | | | |
| 227682 | 210 | 105 | 1 / Pak |
| 252434 | 297 | 148 | 1 / Pak |
| 252435 | 400 | 200 | 1 / Pak |

Zie pag. 14 voor de ISO 7010 versie van dit pictogram (A225/E001).

PIC 358 : NOODUITGANG (LINKS)



PLATTE PICTOGRAMMEN

| Bestelref. | Breedte (mm) | Hoogte (mm) | Aantal / Verpakking |
|---|--------------|-------------|---------------------|
| Gelamineerd polyester | | | |
| 250423 | 210 | 105 | 1 / Pak |
| 250424 | 297 | 148 | 1 / Pak |
| 227655 | 400 | 200 | 1 / Pak |
| Polypropyleen | | | |
| 227656 | 210 | 105 | 1 / Pak |
| 252417 | 297 | 148 | 1 / Pak |
| 252416 | 400 | 200 | 1 / Pak |
| Aluminium | | | |
| 255409 | 148 | 297 | 1 / Pak |
| 255410 | 200 | 400 | 1 / Pak |
| Gelamineerd polyester - antislip | | | |
| 223638 | 400 | 200 | 1 / Pak |



PLATTE FOTOLUMINESCENTE PICTOGRAMMEN

| Bestelref. | Breedte (mm) | Hoogte (mm) | Klasse | Aantal / Verpakking |
|---|--------------|-------------|----------|---------------------|
| Fotoluminescent polyester klasse C | | | | |
| 836903 | 300 | 150 | Klasse C | 3 / Pak |
| Fotoluminescente aluminium | | | | |
| 263182 | 150 | 300 | | 1 / Pak |
| Fotoluminescent vinyl | | | | |
| 263102 | 150 | 300 | | 1 / Pak |

Zie pag. 14 voor de ISO 7010 versie van dit pictogram (A270/E001).



Deze pictogrammen zijn NIET conform de norm NF EN ISO 7010

PIC 383 : RICHTING NOODUITGANG

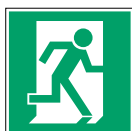

| Bestelref. | Breedte (mm) | Hoogte (mm) | Aantal / Verpakking |
|------------------------------|--------------|-------------|---------------------|
| Gelamineerd polyester | | | |
| 262761 | 148 | 148 | 1 / Pak |
| 262762 | 200 | 200 | 1 / Pak |
| Polypropyleen | | | |
| 222557 | 200 | 200 | 1 / Pak |

Zie pag. 15 voor de ISO 7010 versie van dit pictogram (E002).

PIC 362 : RICHTING NOODUITGANG



| Bestelref. | Breedte (mm) | Hoogte (mm) | Aantal / Verpakking |
|------------------------------|--------------|-------------|---------------------|
| Gelamineerd polyester | | | |
| 250431 | 210 | 105 | 1 / Pak |
| 250432 | 297 | 148 | 1 / Pak |
| Polypropyleen | | | |
| 227654 | 210 | 105 | 1 / Pak |
| 252424 | 297 | 148 | 1 / Pak |

Zie pag. 16 voor de ISO 7010 versie van dit pictogram (E002/A0).

PIC 360 : RICHTING NOODUITGANG



| Bestelref. | Breedte (mm) | Hoogte (mm) | Aantal / Verpakking |
|------------------------------|--------------|-------------|---------------------|
| Gelamineerd polyester | | | |
| 250427 | 210 | 105 | 1 / Pak |
| 250428 | 297 | 148 | 1 / Pak |
| Polypropyleen | | | |
| 252420 | 148 | 297 | 1 / Pak |
| 252421 | 200 | 400 | 1 / Pak |
| 227652 | 210 | 105 | 1 / Pak |

Zie pag. 18 voor de ISO 7010 versie van dit pictogram (E002/A180).

PIC 381 : VLUCHTWEG VIA TRAP



PLATTE PICTOGRAMMEN

| Bestelref. | Breedte (mm) | Hoogte (mm) | Aantal / Verpakking |
|-----------------------------------|--------------|-------------|---------------------|
| Gelamineerd polyester | | | |
| 250485 | 148 | 297 | 1 / Pak |
| Polypropyleen | | | |
| 227696 | 105 | 210 | 1 / Pak |
| 252477 | 148 | 297 | 1 / Pak |
| Fotoluminescente aluminium | | | |
| 263186 | 150 | 300 | 1 / Pak |
| 263187 | 200 | 400 | 1 / Pak |

PLATTE FOTOLUMINESCENTE PICTOGRAMMEN

| Bestelref. | Breedte (mm) | Hoogte (mm) | Klasse | Aantal / Verpakking |
|---|--------------|-------------|----------|---------------------|
| Fotoluminescent polyester klasse C | | | | |
| 134680 | 400 | 200 | Klasse C | 1 / Pak |

Zie pag. 18 voor de ISO 7010 versie van dit pictogram (E002/A135).

PIC380 : NOODUITGANG (RECHTS)



PLATTE PICTOGRAMMEN

| Bestelref. | Breedte (mm) | Hoogte (mm) | Aantal / Verpakking |
|-----------------------------------|--------------|-------------|---------------------|
| Gelamineerd polyester | | | |
| 250482 | 105 | 210 | 1 / Pak |
| 250483 | 148 | 297 | 1 / Pak |
| Fotoluminescente aluminium | | | |
| 263188 | 150 | 300 | 1 / Pak |

PLATTE FOTOLUMINESCENTE PICTOGRAMMEN

| Bestelref. | Breedte (mm) | Hoogte (mm) | Klasse | Aantal / Verpakking |
|---|--------------|-------------|----------|---------------------|
| Fotoluminescent polyester klasse C | | | | |
| 836937 | 300 | 150 | Klasse C | 3 / Pak |

Zie pag. 14 voor de ISO 7010 versie van dit pictogram (A315/E001).

PIC 359 : NOODUITGANG (RECHTS)



PLATTE PICTOGRAMMEN

| Bestelref. | Breedte (mm) | Hoogte (mm) | Aantal / Verpakking |
|---|--------------|-------------|---------------------|
| Gelamineerd polyester | | | |
| 250425 | 105 | 210 | 1 / Pak |
| 250426 | 148 | 297 | 1 / Pak |
| 227673 | 200 | 400 | 1 / Pak |
| Polypropyleen | | | |
| 227674 | 105 | 210 | 1 / Pak |
| 252419 | 148 | 297 | 1 / Pak |
| 252418 | 200 | 400 | 1 / Pak |
| Gelamineerd polyester - antislip | | | |
| 223639 | 400 | 200 | 1 / Pak |

PLATTE FOTOLUMINESCENTE PICTOGRAMMEN

| Bestelref. | Breedte (mm) | Hoogte (mm) | Klasse | Aantal / Verpakking |
|---|--------------|-------------|----------|---------------------|
| Fotoluminescent polyester klasse C | | | | |
| 836904 | 300 | 150 | Klasse C | 3 / Pak |
| Fotoluminescente aluminium | | | | |
| 263180 | 150 | 300 | | 1 / Pak |
| Fotoluminescent vinyl | | | | |
| 263100 | 150 | 300 | | 1 / Pak |

Zie pag. 17 voor de ISO 7010 versie van dit pictogram (E002/A90).

PIC 368 : VLUCHTWEG VIA TRAP



| Bestelref. | Breedte (mm) | Hoogte (mm) | Aantal / Verpakking |
|------------------------------|--------------|-------------|---------------------|
| Gelamineerd polyester | | | |
| 250443 | 210 | 105 | 1 / Pak |
| 250444 | 297 | 148 | 1 / Pak |
| Polypropyleen | | | |
| 227690 | 210 | 105 | 1 / Pak |
| 252436 | 297 | 148 | 1 / Pak |
| 252437 | 400 | 200 | 1 / Pak |

Zie pag. 17 voor de ISO 7010 versie van dit pictogram (E002/A45).

PIC 369 : VLUCHTWEG VIA TRAP



| Bestelref. | Breedte (mm) | Hoogte (mm) | Aantal / Verpakking |
|------------------------------|--------------|-------------|---------------------|
| Gelamineerd polyester | | | |
| 250446 | 297 | 148 | 1 / Pak |
| 250445 | 210 | 105 | 1 / Pak |
| Polypropyleen | | | |
| 252438 | 148 | 297 | 1 / Pak |
| 227692 | 210 | 105 | 1 / Pak |
| 252439 | 400 | 200 | 1 / Pak |

Zie pag. 18 voor de ISO 7010 versie van dit pictogram (E002/A135).

PIC 364 : VLUCHTWEG VOOR GEHANDICAPTEN



| Bestelref. | Breedte (mm) | Hoogte (mm) | Aantal / Verpakking |
|----------------------|--------------|-------------|---------------------|
| Polypropyleen | | | |
| 252428 | 200 | 400 | 1 / Pak |

PIC 365 : VLUCHTWEG VOOR GEHANDICAPTEN



| Bestelref. | Breedte (mm) | Hoogte (mm) | Aantal / Verpakking |
|----------------------|--------------|-------------|---------------------|
| Polypropyleen | | | |
| 252430 | 200 | 400 | 1 / Pak |

BRADY
Op maat

Zie pagina xx voor de bestelling van uw gepersonaliseerde pictogrammen.



Voor alle eigenschappen van de materialen, alsook hun toepassing zie de pagina's 4-5.

Deze pictogrammen zijn NIET conform de norm EN ISO 7010

PIC 375 : NOODUITGANG LINKS/RECHTS



PLATTE PICTOGRAMMEN

| Bestelref. | Breedte (mm) | Hoogte (mm) | Aantal / Verpakking |
|------------------------------|--------------|-------------|---------------------|
| Gelamineerd polyester | | | |
| 250468 | 100 | 100 | 1 / Pak |
| 250469 | 148 | 148 | 1 / Pak |
| 250470 | 200 | 200 | 1 / Pak |
| Polypropyleen | | | |
| 224169 | 100 | 100 | 1 / Pak |
| 252460 | 148 | 148 | 1 / Pak |
| 252461 | 250 | 250 | 1 / Pak |



PLATTE FOTOLUMINESCENTE PICTOGRAMMEN

| Bestelref. | Breedte (mm) | Hoogte (mm) | Klasse | Aantal / Verpakking |
|---|--------------|-------------|----------|---------------------|
| Fotoluminescent polyester klasse C | | | | |
| 836916 | 150 | 150 | Klasse C | 1 / Pak |
| 836917 | 200 | 200 | Klasse C | 1 / Pak |
| Fotoluminescent aluminium klasse C | | | | |
| 836915 | 200 | 200 | Klasse C | 1 / Pak |

Zie pag. 12/16 voor de ISO 7010 versie van dit pictogram (E001/E002).

i Door het pictogram te draaien bekomt u vluchtweg links of vluchtweg rechts.

PIC 376 : NOODUITGANG



PLATTE PICTOGRAMMEN

| Bestelref. | Breedte (mm) | Hoogte (mm) | Aantal / Verpakking |
|------------------------------|--------------|-------------|---------------------|
| Gelamineerd polyester | | | |
| 250471 | 100 | 100 | 1 / Pak |
| 250472 | 148 | 148 | 1 / Pak |
| 250473 | 200 | 200 | 1 / Pak |
| Polypropyleen | | | |
| 224167 | 100 | 100 | 1 / Pak |
| 252462 | 148 | 148 | 1 / Pak |
| 222552 | 200 | 200 | 1 / Pak |
| 252463 | 250 | 250 | 1 / Pak |



PLATTE FOTOLUMINESCENTE PICTOGRAMMEN

| Bestelref. | Breedte (mm) | Hoogte (mm) | Klasse | Aantal / Verpakking |
|---|--------------|-------------|----------|---------------------|
| Fotoluminescent aluminium klasse C | | | | |
| 836918 | 150 | 150 | Klasse C | 1 / Pak |
| 836919 | 200 | 200 | Klasse C | 1 / Pak |

BI-DIRECTIONELE FOTOLUMINESCENTE PICTOGRAMMEN



Bi-directionele pictogrammen



Panoramische pictogrammen

| Bestelref. | Breedte (mm) | Hoogte (mm) | Layout | Klasse | Aantal / Verpakking |
|---|--------------|-------------|-----------------|----------|---------------------|
| Fotoluminescent polyvinylchloride klasse C | | | | | |
| 836920 | 203 | 203 | Bi-directionele | Klasse C | 1 / Pak |
| 836924 | 203 | 203 | Panoramisch | Klasse C | 1 / Pak |

STN 276 : RICHTING NOODUITGANG



| Bestelref. | Breedte (mm) | Hoogte (mm) | Layout | Legende | Aantal / Verpakking |
|------------------------------|--------------|-------------|-------------|-------------|---------------------|
| Gelamineerd polyester | | | | | |
| 256393 | 297 | 105 | Horizontaal | Nooduitgang | 1 / Pak |
| Polypropyleen | | | | | |
| 256392 | 297 | 105 | Horizontaal | Nooduitgang | 1 / Pak |
| 227668 | 450 | 150 | Horizontaal | Nooduitgang | 1 / Pak |

BRADY
Op maat

Zie pagina 220 voor de bestelling van uw gepersonaliseerde pictogrammen.

i Voor alle eigenschappen van de materialen, alsook hun toepassing zie de pagina's 4-5.

PIC 381 : NOODUITGANG (LINKS)



| Bestelref. | Breedte (mm) | Hoogte (mm) | Klasse | Aantal / Verpakking |
|---|--------------|-------------|----------|---------------------|
| Fotoluminescent polyester klasse C | | | | |
| 134681 | 200 | 200 | Klasse C | 1 / Pak |

Zie pag. 15/19 voor de ISO 7010 versie van dit pictogram (A315/E001 en E002/A135).

i Door het pictogram te draaien bekomt u nooduitgang (via trap) links naar boven of rechts naar beneden.

PIC 390 : NOODUITGANG (RECHTS)

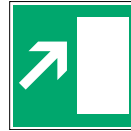

| Bestelref. | Breedte (mm) | Hoogte (mm) | Aantal / Verpakking |
|------------------------------|--------------|-------------|---------------------|
| Gelamineerd polyester | | | |
| 251334 | 200 | 200 | 1 / Pak |

Zie pag. 18/14 voor de ISO 7010 versie van dit pictogram (E002/A45 en A225/E001).

i Door het pictogram te draaien bekomt u nooduitgang (via trap) rechts naar boven of links naar beneden.

PIC 357 : NOODUITGANG



PLATTE PICTOGRAMMEN

| Bestelref. | Breedte (mm) | Hoogte (mm) | Aantal / Verpakking |
|---|--------------|-------------|---------------------|
| Gelamineerd polyester | | | |
| 250421 | 105 | 210 | 1 / Pak |
| 250422 | 148 | 297 | 1 / Pak |
| 227649 | 200 | 400 | 1 / Pak |
| Polypropyleen | | | |
| 227650 | 105 | 210 | 1 / Pak |
| 252414 | 148 | 297 | 1 / Pak |
| 252415 | 200 | 400 | 1 / Pak |
| Gelamineerd polyester - antislip | | | |
| 223640 | 400 | 200 | 1 / Pak |
| Vinyl | | | |
| 286788 | 5 | 10 | 128 / Pak |
| 286665 | 10 | 20 | 48 / Pak |



PLATTE FOTOLUMINESCENTE PICTOGRAMMEN

| Bestelref. | Breedte (mm) | Hoogte (mm) | Klasse | Aantal / Verpakking |
|---|--------------|-------------|----------|---------------------|
| Fotoluminescent polyester klasse C | | | | |
| 836900 | 150 | 300 | Klasse C | 1 / Pak |
| 836902 | 200 | 400 | Klasse C | 1 / Pak |
| Fotoluminescent aluminium klasse C | | | | |
| 836897 | 150 | 300 | Klasse C | 1 / Pak |
| 836899 | 200 | 400 | Klasse C | 1 / Pak |

PIC 372 : UITGANG



PLATTE PICTOGRAMMEN

| Bestelref. | Breedte (mm) | Hoogte (mm) | Aantal / Verpakking |
|------------------------------|--------------|-------------|---------------------|
| Gelamineerd polyester | | | |
| 250451 | 100 | 100 | 1 / Pak |
| 250452 | 148 | 148 | 1 / Pak |
| 250453 | 200 | 200 | 1 / Pak |
| 224157 | 250 | 250 | 1 / Pak |
| Polypropyleen | | | |
| 224158 | 100 | 100 | 1 / Pak |
| 252444 | 148 | 148 | 1 / Pak |
| 252468 | 200 | 200 | 1 / Pak |
| 252445 | 250 | 250 | 1 / Pak |
| 223984 | 300 | 300 | 1 / Pak |
| Vinyl | | | |
| 286824 | 10 | 10 | 96 / Pak |



PLATTE FOTOLUMINESCENTE PICTOGRAMMEN

| Bestelref. | Breedte (mm) | Hoogte (mm) | Klasse | Aantal / Verpakking |
|---|--------------|-------------|----------|---------------------|
| Fotoluminescent polyester klasse C | | | | |
| 836910 | 150 | 150 | Klasse C | 1 / Pak |
| 836911 | 200 | 200 | Klasse C | 1 / Pak |
| 836912 | 300 | 150 | Klasse C | 1 / Pak |
| Fotoluminescent aluminium klasse C | | | | |
| 836906 | 150 | 150 | Klasse C | 1 / Pak |
| 836907 | 200 | 200 | Klasse C | 1 / Pak |
| 836908 | 450 | 150 | Klasse C | 1 / Pak |

Deze pictogrammen zijn NIET conform de norm NF EN ISO 7010

PIC 1408 : UITGANG



| Bestelref. | Breedte (mm) | Hoogte (mm) | Aantal / Verpakking |
|------------------------------|--------------|-------------|---------------------|
| Gelamineerd polyester | | | |
| 803846 | 297 | 74 | 1 / Pak |
| 803849 | 450 | 150 | 1 / Pak |
| Polypropyleen | | | |
| 803850 | 450 | 150 | 1 / Pak |

STN 998 : UITGANG



| Bestelref. | Breedte (mm) | Hoogte (mm) | Legende | Aantal / Verpakking |
|------------------------------|--------------|-------------|---------|---------------------|
| Gelamineerd polyester | | | | |
| 222547 | 297 | 74 | Uitgang | 1 / Pak |
| 256422 | 297 | 105 | Uitgang | 1 / Pak |
| 227620 | 450 | 150 | Uitgang | 1 / Pak |
| Polypropyleen | | | | |
| 227621 | 297 | 105 | Uitgang | 1 / Pak |

STN 723 : UITGANG



| Bestelref. | Breedte (mm) | Hoogte (mm) | Legende | Aantal / Verpakking |
|------------------------------|--------------|-------------|---------|---------------------|
| Gelamineerd polyester | | | | |
| 251503 | 297 | 74 | Uitgang | 1 / Pak |
| 227622 | 450 | 150 | Uitgang | 1 / Pak |
| Polypropyleen | | | | |
| 253303 | 297 | 74 | Uitgang | 1 / Pak |
| 222549 | 450 | 150 | Uitgang | 1 / Pak |

STN 724 : NOODUITGANG



| Bestelref. | Breedte (mm) | Hoogte (mm) | Legende | Aantal / Verpakking |
|------------------------------|--------------|-------------|-------------|---------------------|
| Gelamineerd polyester | | | | |
| 251504 | 297 | 74 | Nooduitgang | 1 / Pak |
| 227663 | 297 | 105 | Nooduitgang | 1 / Pak |
| 227664 | 450 | 150 | Nooduitgang | 1 / Pak |
| Polypropyleen | | | | |
| 227665 | 297 | 105 | Nooduitgang | 1 / Pak |
| 227666 | 450 | 150 | Nooduitgang | 1 / Pak |

STN 732 : NOODUITGANG VRIJLATEN A.U.B.

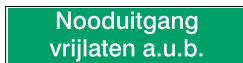

| Bestelref. | Breedte (mm) | Hoogte (mm) | Legende | Aantal / Verpakking |
|------------------------------|--------------|-------------|------------------------------|---------------------|
| Gelamineerd polyester | | | | |
| 251512 | 297 | 74 | Nooduitgang vrijlaten a.u.b. | 1 / Pak |
| 227659 | 297 | 105 | Nooduitgang vrijlaten a.u.b. | 1 / Pak |
| 227660 | 450 | 150 | Nooduitgang vrijlaten a.u.b. | 1 / Pak |
| Polypropyleen | | | | |
| 253312 | 74 | 297 | Nooduitgang vrijlaten a.u.b. | 1 / Pak |
| 227661 | 297 | 105 | Nooduitgang vrijlaten a.u.b. | 1 / Pak |
| 227662 | 450 | 150 | Nooduitgang vrijlaten a.u.b. | 1 / Pak |

PIC 374 : TELEFOON VOOR NOODGEVALLEN



| Bestelref. | Breedte (mm) | Hoogte (mm) | Aantal / Verpakking |
|------------------------------|--------------|-------------|---------------------|
| Gelamineerd polyester | | | |
| 250465 | 100 | 100 | 1 / Pak |
| 250467 | 200 | 200 | 1 / Pak |
| Polypropyleen | | | |
| 224144 | 100 | 100 | 1 / Pak |
| 252458 | 148 | 148 | 1 / Pak |

Zie pag. 23 voor de ISO 7010 versie van dit pictogram (E004).



Deze pijlen dienen altijd vergezeld te zijn van een ander pictogram dat meer uitleg geeft over de hulppost waarnaar verwezen wordt.

PIC 350 : RICHTINGAANWIJZING 90°



| Bestelref. | Breedte (mm) | Hoogte (mm) | Aantal / Verpakking |
|------------------------------|--------------|-------------|---------------------|
| Gelamineerd polyester | | | |
| 250400 | 100 | 100 | 1 / Pak |
| 250401 | 148 | 148 | 1 / Pak |
| 250402 | 200 | 200 | 1 / Pak |
| Polypropyleen | | | |
| 252400 | 148 | 148 | 1 / Pak |
| 252401 | 148 | 148 | 1 / Pak |
| 222534 | 200 | 200 | 1 / Pak |

PIC 351 : RICHTINGAANWIJZING 135°



| Bestelref. | Breedte (mm) | Hoogte (mm) | Aantal / Verpakking |
|------------------------------|--------------|-------------|---------------------|
| Gelamineerd polyester | | | |
| 250404 | 148 | 148 | 1 / Pak |
| 250402 | 200 | 200 | 1 / Pak |
| 250405 | 200 | 200 | 1 / Pak |
| Polypropyleen | | | |
| 222535 | 200 | 200 | 1 / Pak |

PIC 725 : RICHTINGAANWIJZING 90°



| Bestelref. | Breedte (mm) | Hoogte (mm) | Aantal / Verpakking |
|------------------------------|--------------|-------------|---------------------|
| Gelamineerd polyester | | | |
| 251505 | 297 | 74 | 1 / Pak |
| Polypropyleen | | | |
| 227618 | 297 | 105 | 1 / Pak |
| 227619 | 450 | 150 | 1 / Pak |

PIC 352 : EERSTE HULP



Zie pag. 22 voor de ISO 7010 versie van dit pictogram (E003).

| Bestelref. | Breedte (mm) | Hoogte (mm) | Aantal / Verpakking |
|------------------------------|--------------|-------------|---------------------|
| Gelamineerd polyester | | | |
| 250406 | 100 | 100 | 1 / Pak |
| 250407 | 148 | 148 | 1 / Pak |
| 250408 | 200 | 200 | 1 / Pak |
| 224141 | 250 | 250 | 1 / Pak |
| Polypropyleen | | | |
| 224142 | 100 | 100 | 1 / Pak |
| 252405 | 148 | 148 | 1 / Pak |
| 252464 | 200 | 200 | 1 / Pak |
| 252404 | 250 | 250 | 1 / Pak |
| Vinyl | | | |
| 286782 | 10 | 10 | 96 / Pak |

STN 722 : E.H.B.O.



| Bestelref. | Breedte (mm) | Hoogte (mm) | Legende | Aantal / Verpakking |
|------------------------------|--------------|-------------|----------|---------------------|
| Gelamineerd polyester | | | | |
| 224176 | 297 | 105 | E.H.B.O. | 1 / Pak |
| 224177 | 450 | 150 | E.H.B.O. | 1 / Pak |
| Polypropyleen | | | | |
| 224178 | 297 | 105 | E.H.B.O. | 1 / Pak |
| 224179 | 450 | 150 | E.H.B.O. | 1 / Pak |

STN 994 : EERSTE HULP



| Bestelref. | Breedte (mm) | Hoogte (mm) | Legende | Aantal / Verpakking |
|----------------------|--------------|-------------|-------------|---------------------|
| Polypropyleen | | | | |
| 256417 | 450 | 150 | Eerste Hulp | 1 / Pak |

PIC 382 : VERZAMELPLAATS BIJ EVACUATIE



| Bestelref. | Breedte (mm) | Hoogte (mm) | Aantal / Verpakking |
|------------------------------|--------------|-------------|---------------------|
| Gelamineerd polyester | | | |
| 224160 | 250 | 250 | 1 / Pak |

Zie pag. 25 voor de ISO 7010 versie van dit pictogram (E007).

PIC 392 : TIJDELIJKE VERZAMELPLAATS VOOR EVACUATIE



| Bestelref. | Breedte (mm) | Hoogte (mm) | Klasse | Aantal / Verpakking |
|---|--------------|-------------|----------|---------------------|
| Fotoluminescent polyester klasse C | | | | |
| 836945 | 200 | 200 | Klasse C | 1 / Pak |
| Fotoluminescent aluminium klasse C | | | | |
| 836943 | 200 | 200 | Klasse C | 1 / Pak |

PIC 353 : ARTS



| Bestelref. | Breedte (mm) | Hoogte (mm) | Aantal / Verpakking |
|----------------------|--------------|-------------|---------------------|
| Polypropyleen | | | |
| 222521 | 200 | 200 | 1 / Pak |

Zie pag. 27 voor de ISO 7010 versie van dit pictogram (E009).

PIC 1403 : EERSTE HULP



PLATTE PICTOGRAMMEN

| Bestelref. | Breedte (mm) | Hoogte (mm) | Aantal / Verpakking |
|------------------------------|--------------|-------------|---------------------|
| Gelamineerd polyester | | | |
| 803776 | 100 | 100 | 1 / Pak |
| 803778 | 148 | 148 | 1 / Pak |
| Polypropyleen | | | |
| 803777 | 100 | 100 | 1 / Pak |
| 803781 | 200 | 200 | 1 / Pak |



PLATTE FOTOLUMINESCENTE PICTOGRAMMEN

| Bestelref. | Breedte (mm) | Hoogte (mm) | Klasse | Legende | Aantal / Verpakking |
|---|--------------|-------------|----------|---------|---------------------|
| Fotoluminescent polyester klasse C | | | | | |
| 134626 | 150 | 150 | Klasse C | BHV | 1 / Pak |
| Fotoluminescent aluminium klasse C | | | | | |
| 134627 | 200 | 200 | Klasse C | BHV | 1 / Pak |

STN 1032 : AUTOMATISCHE EXTERNE DEFIBRILLATOR (BELGIË)



| Bestelref. | Breedte (mm) | Hoogte (mm) | Legende | Aantal / Verpakking |
|------------------------------|--------------|-------------|---------|---------------------|
| Polypropyleen | | | | |
| 803817 | 100 | 100 | AED | 1 / Pak |
| 803818 | 148 | 148 | AED | 1 / Pak |
| 802401 | 200 | 200 | AED | 1 / Pak |
| Gelamineerd polyester | | | | |
| 803816 | 100 | 100 | AED | 1 / Pak |
| 802400 | 148 | 148 | AED | 1 / Pak |

Zie pag. 28 voor de ISO 7010 versie van dit pictogram (E010).

STN 1033 : AUTOMATISCHE EXTERNE DEFIBRILLATOR (NEDERLAND)



| Bestelref. | Breedte (mm) | Hoogte (mm) | Legende | Aantal / Verpakking |
|------------------------------|--------------|-------------|---------|---------------------|
| Polypropyleen | | | | |
| 803834 | 210 | 297 | AED | 1 / Pak |
| Gelamineerd polyester | | | | |
| 803830 | 148 | 210 | AED | 1 / Pak |
| 803833 | 210 | 297 | AED | 1 / Pak |

PIC 377 : VERZAMELPLAATS BIJ EVACUATIE



| Bestelref. | Breedte (mm) | Hoogte (mm) | Aantal / Verpakking |
|------------------------------|--------------|-------------|---------------------|
| Gelamineerd polyester | | | |
| 250475 | 100 | 100 | 1 / Pak |
| 250476 | 148 | 148 | 1 / Pak |
| 250477 | 200 | 200 | 1 / Pak |
| 223636 | 250 | 250 | 1 / Pak |
| Polypropyleen | | | |
| 252469 | 148 | 148 | 1 / Pak |
| 222536 | 200 | 200 | 1 / Pak |
| 252470 | 250 | 250 | 1 / Pak |
| 222537 | 400 | 400 | 1 / Pak |

Zie pag. 25 voor de ISO 7010 versie van dit pictogram (E007).

STN 999 : VERZAMELPLAATS BIJ CALAMITEIT



| Bestelref. | Breedte (mm) | Hoogte (mm) | Legende | Aantal / Verpakking |
|------------------------------|--------------|-------------|--------------|---------------------|
| Polypropyleen | | | | |
| 256272 | 450 | 150 | Verzamelaars | 1 / Pak |
| Gelamineerd polyester | | | | |
| 227623 | 450 | 150 | Verzamelaars | 1 / Pak |

PIC 354 : OOGDOUCHE



Zie pag. 29 voor de ISO 7010 versie van dit pictogram (E011).

PLATTE PICTOGRAMMEN

| Bestelref. | Breedte (mm) | Hoogte (mm) | Aantal / Verpakking |
|------------------------------|--------------|-------------|---------------------|
| Gelamineerd polyester | | | |
| 250412 | 100 | 100 | 1 / Pak |
| 250413 | 148 | 148 | 1 / Pak |
| 250414 | 200 | 200 | 1 / Pak |
| 224147 | 250 | 250 | 1 / Pak |
| Polypropyleen | | | |
| 224148 | 100 | 100 | 1 / Pak |
| 252409 | 148 | 148 | 1 / Pak |
| 252465 | 200 | 200 | 1 / Pak |
| 252408 | 250 | 250 | 1 / Pak |

MINI-PICTOGRAMMEN

| Bestelref. | Breedte (mm) | Hoogte (mm) | Aantal / Verpakking |
|--------------|--------------|-------------|---------------------|
| Vinyl | | | |
| 286781 | 10 | 10 | 96 / Pak |

STN 996 : OOGDOUCHE



| Bestelref. | Breedte (mm) | Hoogte (mm) | Legende | Aantal / Verpakking |
|------------------------------|--------------|-------------|-----------|---------------------|
| Gelamineerd polyester | | | | |
| 256418 | 297 | 105 | Oogdouche | 1 / Pak |

PIC 354N : OOGDOUCHE



| Bestelref. | Breedte (mm) | Hoogte (mm) | Layout | Legende | Aantal / Verpakking |
|------------------------------|--------------|-------------|--------|-------------|---------------------|
| Gelamineerd polyester | | | | | |
| 809019 | 148 | 210 | A5 | OGEN SPOELN | 1 / Pak |

Deze pictogrammen zijn NIET conform de norm NF EN ISO 7010

PIC 356 : VEILIGHEIDSDOUCHE



| Bestelref. | Breedte (mm) | Hoogte (mm) | Aantal / Verpakking |
|------------------------------|--------------|-------------|---------------------|
| Gelamineerd polyester | | | |
| 250418 | 100 | 100 | 1 / Pak |
| 250419 | 148 | 148 | 1 / Pak |
| 250420 | 200 | 200 | 1 / Pak |
| 224151 | 250 | 250 | 1 / Pak |
| Polypropyleen | | | |
| 224152 | 100 | 100 | 1 / Pak |
| 252413 | 148 | 148 | 1 / Pak |
| 252467 | 200 | 200 | 1 / Pak |
| 252412 | 250 | 250 | 1 / Pak |

Zie pag. 30 voor de ISO 7010 versie van dit pictogram (E012).

STN 997 : VEILIGHEIDSDOUCHE



| Bestelref. | Breedte (mm) | Hoogte (mm) | Legende | Aantal / Verpakking |
|------------------------------|--------------|-------------|-------------------|---------------------|
| Gelamineerd polyester | | | | |
| 256420 | 297 | 105 | Veiligheidsdouche | 1 / Pak |
| Polypropyleen | | | | |
| 256421 | 450 | 150 | Veiligheidsdouche | 1 / Pak |

PIC 355 : DRAAGBERRIE



| Bestelref. | Breedte (mm) | Hoogte (mm) | Aantal / Verpakking |
|------------------------------|--------------|-------------|---------------------|
| Gelamineerd polyester | | | |
| 250415 | 100 | 100 | 1 / Pak |
| 250416 | 148 | 148 | 1 / Pak |
| 250417 | 200 | 200 | 1 / Pak |
| 224149 | 250 | 250 | 1 / Pak |
| Polypropyleen | | | |
| 224150 | 100 | 100 | 1 / Pak |
| 252466 | 200 | 200 | 1 / Pak |
| 252410 | 250 | 250 | 1 / Pak |

Zie pag. 31 voor de ISO 7010 versie van dit pictogram (E013).

PIC 1400 : BEADEMINGSAPPARAAT



PLATTE PICTOGRAMMEN

| Bestelref. | Breedte (mm) | Hoogte (mm) | Aantal / Verpakking |
|------------------------------|--------------|-------------|---------------------|
| Gelamineerd polyester | | | |
| 803754 | 148 | 148 | 1 / Pak |

Zie pag. 40 voor de ISO 7010 versie van dit pictogram (E028).



PLATTE FOTOLUMINESCENTE PICTOGRAMMEN

| Bestelref. | Breedte (mm) | Hoogte (mm) | Klasse | Aantal / Verpakking |
|---|--------------|-------------|----------|---------------------|
| Fotoluminescent polyester klasse C | | | | |
| 134674 | 150 | 150 | Klasse C | 1 / Pak |

PIC 1401 : EVACUATIESTOEL



| Bestelref. | Breedte (mm) | Hoogte (mm) | Aantal / Verpakking |
|------------------------------|--------------|-------------|---------------------|
| Gelamineerd polyester | | | |
| 803762 | 148 | 148 | 1 / Pak |
| Polypropyleen | | | |
| 803763 | 148 | 148 | 1 / Pak |
| 803765 | 200 | 200 | 1 / Pak |

Zie pag. 49 voor de ISO 7010 versie van dit pictogram (E060).

PIC 1402 : ADEMHALINGSAPPARAAT VOOR NOODEVACUATIE



| Bestelref. | Breedte (mm) | Hoogte (mm) | Aantal / Verpakking |
|------------------------------|--------------|-------------|---------------------|
| Gelamineerd polyester | | | |
| 803770 | 148 | 148 | 1 / Pak |
| Polypropyleen | | | |
| 803773 | 200 | 200 | 1 / Pak |

Zie pag. 41 voor de ISO 7010 versie van dit pictogram (E029).

PIC 1409 : VLUCHTLADDER



| Bestelref. | Breedte (mm) | Hoogte (mm) | Aantal / Verpakking |
|------------------------------|--------------|-------------|---------------------|
| Gelamineerd polyester | | | |
| 803853 | 100 | 100 | 1 / Pak |
| 803855 | 148 | 148 | 1 / Pak |
| Polypropyleen | | | |
| 803854 | 100 | 100 | 1 / Pak |
| 803856 | 148 | 148 | 1 / Pak |

Zie pag. 49 voor de ISO 7010 versie van dit pictogram (E059).

PIC 291 : VLUCHTLADDER



| Bestelref. | Breedte (mm) | Hoogte (mm) | Aantal / Verpakking |
|------------------------------|--------------|-------------|---------------------|
| Gelamineerd polyester | | | |
| 251336 | 148 | 297 | 1 / Pak |
| Polypropyleen | | | |
| 252305 | 148 | 297 | 1 / Pak |

PIC 370 : VLUCHTWEG VIA NOODLADDER



| Bestelref. | Breedte (mm) | Hoogte (mm) | Aantal / Verpakking |
|------------------------------|--------------|-------------|---------------------|
| Gelamineerd polyester | | | |
| 250448 | 148 | 297 | 1 / Pak |
| Polypropyleen | | | |
| 252440 | 200 | 400 | 1 / Pak |

PIC 371 : VLUCHTWEG VIA NOODLADDER



| Bestelref. | Breedte (mm) | Hoogte (mm) | Aantal / Verpakking |
|------------------------------|--------------|-------------|---------------------|
| Gelamineerd polyester | | | |
| 250450 | 148 | 297 | 1 / Pak |
| Polypropyleen | | | |
| 252442 | 200 | 400 | 1 / Pak |

PIC 1405 : NOODLAMP



| Bestelref. | Breedte (mm) | Hoogte (mm) | Aantal / Verpakking |
|------------------------------|--------------|-------------|---------------------|
| Gelamineerd polyester | | | |
| 803792 | 100 | 100 | 1 / Pak |
| Polypropyleen | | | |
| 803795 | 148 | 148 | 1 / Pak |

MINI-PICTOGRAMMEN

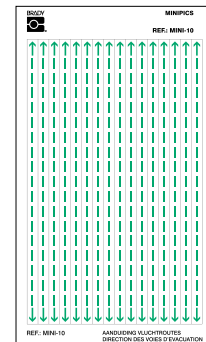
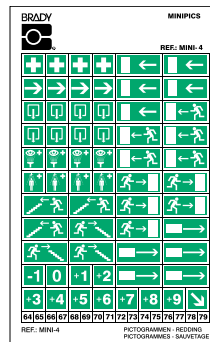

| Bestelref. | Omschrijving | Aantal / Verpakking |
|--------------|--------------------------------|-----------------------|
| Vinyl | | |
| 286916 | Afzonderlijke vellen - Mini 4 | 96 Pictogrammen / Vel |
| 286913 | Afzonderlijke vellen - Mini 10 | 96 Pictogrammen / Vel |



PIC 373: VERDIEPINGEN (-2 TOT +9)

Aanduiding van de verdiepingen in een trappenhuis kan personen helpen om zich te lokaliseren en de juiste richting uit te gaan, zowel bij een evacuatie als in het dagelijks leven. Dankzij fotoluminescente pictogrammen blijft de signalisatie behouden, ook bij een stroomstoring.

PLATTE PICTOGRAMMEN



| Bestelref. | Breedte (mm) | Hoogte (mm) | Aantal / Verpakking |
|------------------------------|--------------|-------------|---------------------|
| Polypropyleen | | | |
| 252446 | 148 | 148 | 1 / Pak |
| 222809 | 200 | 200 | 1 / Pak |
| 227626 | 400 | 400 | 1 / Pak |
| Gelamineerd polyester | | | |
| 250454 | 148 | 148 | 1 / Pak |
| 222808 | 200 | 200 | 1 / Pak |



| Bestelref. | Breedte (mm) | Hoogte (mm) | Aantal / Verpakking |
|------------------------------|--------------|-------------|---------------------|
| Polypropyleen | | | |
| 252447 | 148 | 148 | 1 / Pak |
| 222811 | 200 | 200 | 1 / Pak |
| 227628 | 400 | 400 | 1 / Pak |
| Gelamineerd polyester | | | |
| 250455 | 148 | 148 | 1 / Pak |
| 222810 | 200 | 200 | 1 / Pak |



| Bestelref. | Breedte (mm) | Hoogte (mm) | Aantal / Verpakking |
|------------------------------|--------------|-------------|---------------------|
| Polypropyleen | | | |
| 252448 | 148 | 148 | 1 / Pak |
| 222813 | 200 | 200 | 1 / Pak |
| 227630 | 400 | 400 | 1 / Pak |
| Gelamineerd polyester | | | |
| 250456 | 148 | 148 | 1 / Pak |
| 222812 | 200 | 200 | 1 / Pak |



| Bestelref. | Breedte (mm) | Hoogte (mm) | Aantal / Verpakking |
|------------------------------|--------------|-------------|---------------------|
| Polypropyleen | | | |
| 252449 | 148 | 148 | 1 / Pak |
| 222815 | 200 | 200 | 1 / Pak |
| 227632 | 400 | 400 | 1 / Pak |
| Gelamineerd polyester | | | |
| 250457 | 148 | 148 | 1 / Pak |
| 222814 | 200 | 200 | 1 / Pak |
| 227631 | 400 | 400 | 1 / Pak |



| Bestelref. | Breedte (mm) | Hoogte (mm) | Aantal / Verpakking |
|------------------------------|--------------|-------------|---------------------|
| Polypropyleen | | | |
| 227634 | 400 | 400 | 1 / Pak |
| Gelamineerd polyester | | | |
| 250458 | 148 | 148 | 1 / Pak |
| 222816 | 200 | 200 | 1 / Pak |
| 227633 | 400 | 400 | 1 / Pak |



| Bestelref. | Breedte (mm) | Hoogte (mm) | Aantal / Verpakking |
|------------------------------|--------------|-------------|---------------------|
| Polypropyleen | | | |
| 252451 | 148 | 148 | 1 / Pak |
| 222819 | 200 | 200 | 1 / Pak |
| 227636 | 400 | 400 | 1 / Pak |
| Gelamineerd polyester | | | |
| 250459 | 148 | 148 | 1 / Pak |
| 222818 | 200 | 200 | 1 / Pak |
| 227635 | 400 | 400 | 1 / Pak |

PLATTE FOTOLUMINESCENTE PICTOGRAMMEN



| Bestelref. | Breedte (mm) | Hoogte (mm) | Klasse | Aantal / Verpakking |
|---|--------------|-------------|----------|---------------------|
| Fotoluminescent aluminium klasse C | | | | |
| 837009 | 150 | 150 | Klasse C | 1 / Pak |
| 134707 | 200 | 200 | Klasse C | 1 / Pak |
| Fotoluminescent polyester klasse C | | | | |
| 134712 | 200 | 200 | Klasse C | 1 / Pak |



| Bestelref. | Breedte (mm) | Hoogte (mm) | Klasse | Aantal / Verpakking |
|---|--------------|-------------|----------|---------------------|
| Fotoluminescent aluminium klasse C | | | | |
| 836955 | 150 | 150 | Klasse C | 1 / Pak |
| 836957 | 200 | 200 | Klasse C | 1 / Pak |
| Fotoluminescent polyester klasse C | | | | |
| 134702 | 150 | 150 | Klasse C | 1 / Pak |
| 836960 | 200 | 200 | Klasse C | 1 / Pak |



| Bestelref. | Breedte (mm) | Hoogte (mm) | Klasse | Aantal / Verpakking |
|---|--------------|-------------|----------|---------------------|
| Fotoluminescent polypropyleen klasse B | | | | |
| 834941 | 50 | 150 | Klasse B | 1 / Pak |
| 834942 | 100 | 300 | Klasse B | 1 / Pak |
| Fotoluminescent polyester klasse C | | | | |
| 134686 | 150 | 150 | Klasse C | 1 / Pak |
| Fotoluminescent polyester klasse B | | | | |
| 834943 | 50 | 150 | Klasse B | 1 / Pak |
| 834944 | 100 | 300 | Klasse B | 1 / Pak |



| Bestelref. | Breedte (mm) | Hoogte (mm) | Klasse | Aantal / Verpakking |
|---|--------------|-------------|----------|---------------------|
| Fotoluminescent polypropyleen klasse B | | | | |
| 834946 | 50 | 150 | Klasse B | 1 / Pak |
| 834948 | 100 | 300 | Klasse B | 1 / Pak |
| Fotoluminescent aluminium klasse C | | | | |
| 836951 | 200 | 200 | Klasse C | 1 / Pak |
| Fotoluminescent polyester klasse C | | | | |
| 836952 | 200 | 200 | Klasse C | 1 / Pak |
| Fotoluminescent polyester klasse B | | | | |
| 834949 | 50 | 150 | Klasse B | 1 / Pak |
| 834951 | 100 | 300 | Klasse B | 1 / Pak |



| Bestelref. | Breedte (mm) | Hoogte (mm) | Klasse | Aantal / Verpakking |
|---|--------------|-------------|----------|---------------------|
| Fotoluminescent polypropyleen klasse B | | | | |
| 834952 | 50 | 150 | Klasse B | 1 / Pak |
| 834954 | 100 | 300 | Klasse B | 1 / Pak |
| Fotoluminescent aluminium klasse C | | | | |
| 837010 | 150 | 150 | Klasse C | 1 / Pak |
| 836977 | 200 | 200 | Klasse C | 1 / Pak |
| Fotoluminescent polyester klasse C | | | | |
| 134687 | 200 | 200 | Klasse C | 1 / Pak |
| 836979 | 200 | 200 | Klasse C | 1 / Pak |
| Fotoluminescent polyester klasse B | | | | |
| 834955 | 50 | 150 | Klasse B | 1 / Pak |
| 834957 | 100 | 300 | Klasse B | 1 / Pak |



| Bestelref. | Breedte (mm) | Hoogte (mm) | Klasse | Aantal / Verpakking |
|---|--------------|-------------|----------|---------------------|
| Fotoluminescent polypropyleen klasse B | | | | |
| 834958 | 50 | 150 | Klasse B | 1 / Pak |
| 834960 | 100 | 300 | Klasse B | 1 / Pak |
| Fotoluminescent polyester klasse C | | | | |
| 134688 | 150 | 150 | Klasse C | 1 / Pak |
| Fotoluminescent polyester klasse B | | | | |
| 834961 | 50 | 150 | Klasse B | 1 / Pak |
| 834962 | 100 | 300 | Klasse B | 1 / Pak |

PLATTE PICTOGRAMMEN



| Bestelref. | Breedte (mm) | Hoogte (mm) | Aantal / Verpakking |
|------------------------------|--------------|-------------|---------------------|
| Polypropyleen | | | |
| 252452 | 148 | 148 | 1 / Pak |
| 222821 | 200 | 200 | 1 / Pak |
| 227638 | 400 | 400 | 1 / Pak |
| Gelamineerd polyester | | | |
| 250460 | 148 | 148 | 1 / Pak |
| 222820 | 200 | 200 | 1 / Pak |



| Bestelref. | Breedte (mm) | Hoogte (mm) | Aantal / Verpakking |
|------------------------------|--------------|-------------|---------------------|
| Polypropyleen | | | |
| 252453 | 148 | 148 | 1 / Pak |
| 222823 | 200 | 200 | 1 / Pak |
| 227640 | 400 | 400 | 1 / Pak |
| Gelamineerd polyester | | | |
| 250461 | 148 | 148 | 1 / Pak |
| 222822 | 200 | 200 | 1 / Pak |



| Bestelref. | Breedte (mm) | Hoogte (mm) | Aantal / Verpakking |
|------------------------------|--------------|-------------|---------------------|
| Polypropyleen | | | |
| 252454 | 148 | 148 | 1 / Pak |
| 222825 | 200 | 200 | 1 / Pak |
| 227642 | 400 | 400 | 1 / Pak |
| Gelamineerd polyester | | | |
| 250462 | 148 | 148 | 1 / Pak |
| 222824 | 200 | 200 | 1 / Pak |



| Bestelref. | Breedte (mm) | Hoogte (mm) | Aantal / Verpakking |
|------------------------------|--------------|-------------|---------------------|
| Polypropyleen | | | |
| 252455 | 148 | 148 | 1 / Pak |
| 222827 | 200 | 200 | 1 / Pak |
| 227644 | 400 | 400 | 1 / Pak |
| Gelamineerd polyester | | | |
| 250463 | 148 | 148 | 1 / Pak |
| 222826 | 200 | 200 | 1 / Pak |
| 227643 | 400 | 400 | 1 / Pak |



| Bestelref. | Breedte (mm) | Hoogte (mm) | Aantal / Verpakking |
|------------------------------|--------------|-------------|---------------------|
| Polypropyleen | | | |
| 252456 | 148 | 148 | 1 / Pak |
| 222829 | 200 | 200 | 1 / Pak |
| 227646 | 400 | 400 | 1 / Pak |
| Gelamineerd polyester | | | |
| 250464 | 148 | 148 | 1 / Pak |
| 222828 | 200 | 200 | 1 / Pak |
| 227645 | 400 | 400 | 1 / Pak |



| Bestelref. | Breedte (mm) | Hoogte (mm) | Aantal / Verpakking |
|------------------------------|--------------|-------------|---------------------|
| Polypropyleen | | | |
| 252457 | 148 | 148 | 1 / Pak |
| 222831 | 200 | 200 | 1 / Pak |
| 227648 | 400 | 400 | 1 / Pak |
| Gelamineerd polyester | | | |
| 250474 | 148 | 148 | 1 / Pak |
| 222830 | 200 | 200 | 1 / Pak |
| 227647 | 400 | 400 | 1 / Pak |

PLATTE FOTOLUMINESCENTE PICTOGRAMMEN



| Bestelref. | Breedte (mm) | Hoogte (mm) | Klasse | Aantal / Verpakking |
|---|--------------|-------------|----------|---------------------|
| Fotoluminescent polypropyleen klasse B | | | | |
| 834975 | 50 | 150 | Klasse B | 1 / Pak |
| 834976 | 100 | 300 | Klasse B | 1 / Pak |
| Fotoluminescent polyester klasse C | | | | |
| 134689 | 150 | 150 | Klasse C | 1 / Pak |
| Fotoluminescent polyester klasse B | | | | |
| 834977 | 50 | 150 | Klasse B | 1 / Pak |
| 834978 | 100 | 300 | Klasse B | 1 / Pak |



| Bestelref. | Breedte (mm) | Hoogte (mm) | Klasse | Aantal / Verpakking |
|---|--------------|-------------|----------|---------------------|
| Fotoluminescent polypropyleen klasse B | | | | |
| 834979 | 50 | 150 | Klasse B | 1 / Pak |
| 834980 | 100 | 300 | Klasse B | 1 / Pak |
| Fotoluminescent polyester klasse C | | | | |
| 134690 | 150 | 150 | Klasse C | 1 / Pak |
| Fotoluminescent polyester klasse B | | | | |
| 834981 | 50 | 150 | Klasse B | 1 / Pak |
| 834982 | 100 | 300 | Klasse B | 1 / Pak |



| Bestelref. | Breedte (mm) | Hoogte (mm) | Klasse | Aantal / Verpakking |
|---|--------------|-------------|----------|---------------------|
| Fotoluminescent polypropyleen klasse B | | | | |
| 834983 | 50 | 150 | Klasse B | 1 / Pak |
| 834984 | 100 | 300 | Klasse B | 1 / Pak |
| Fotoluminescent aluminium klasse C | | | | |
| 134503 | 150 | 150 | Klasse C | 1 / Pak |
| Fotoluminescent polyester klasse C | | | | |
| 134692 | 150 | 150 | Klasse C | 1 / Pak |
| 134693 | 200 | 200 | Klasse C | 1 / Pak |
| Fotoluminescent polyester klasse B | | | | |
| 834985 | 50 | 150 | Klasse B | 1 / Pak |
| 834987 | 100 | 300 | Klasse B | 1 / Pak |



| Bestelref. | Breedte (mm) | Hoogte (mm) | Klasse | Aantal / Verpakking |
|---|--------------|-------------|----------|---------------------|
| Fotoluminescent polypropyleen klasse B | | | | |
| 834991 | 50 | 150 | Klasse B | 1 / Pak |
| 834992 | 100 | 300 | Klasse B | 1 / Pak |
| Fotoluminescent aluminium klasse C | | | | |
| 134504 | 150 | 150 | Klasse C | 1 / Pak |
| Fotoluminescent polyester klasse C | | | | |
| 134695 | 150 | 150 | Klasse C | 1 / Pak |
| 134696 | 200 | 200 | Klasse C | 1 / Pak |
| Fotoluminescent polyester klasse B | | | | |
| 834993 | 50 | 150 | Klasse B | 1 / Pak |
| 834994 | 100 | 300 | Klasse B | 1 / Pak |



| Bestelref. | Breedte (mm) | Hoogte (mm) | Klasse | Aantal / Verpakking |
|---|--------------|-------------|----------|---------------------|
| Fotoluminescent polypropyleen klasse B | | | | |
| 834995 | 50 | 150 | Klasse B | 1 / Pak |
| 834996 | 100 | 300 | Klasse B | 1 / Pak |
| Fotoluminescent polyester klasse C | | | | |
| 134697 | 150 | 150 | Klasse C | 1 / Pak |
| 134698 | 200 | 200 | Klasse C | 1 / Pak |
| Fotoluminescent polyester klasse B | | | | |
| 834998 | 50 | 150 | Klasse B | 1 / Pak |
| 834999 | 100 | 300 | Klasse B | 1 / Pak |



| Bestelref. | Breedte (mm) | Hoogte (mm) | Klasse | Aantal / Verpakking |
|---|--------------|-------------|----------|---------------------|
| Fotoluminescent aluminium klasse C | | | | |
| 134505 | 150 | 150 | Klasse C | 1 / Pak |
| Fotoluminescent polyester klasse C | | | | |
| 134700 | 150 | 150 | Klasse C | 1 / Pak |
| 134701 | 200 | 200 | Klasse C | 1 / Pak |

| Symbol | Beschrijving | Pagina | Symbol | Beschrijving | Pagina | Symbol | Beschrijving | Pagina |
|--------|--|--------|--------|--|--------|--------|--|--------|
| | F001 : Blusapparaat | 59 | | F012 : Vaste blusinstallatie | 68 | | PIC 410 : Ondergronds hydrant | 76 |
| | F002 : Bluslang | 60 | | F013 : Vaste brandblusfles | 68 | | PIC 411 : Bovengronds hydrant | 76 |
| | F003 : Ladder | 61 | | F014 : Op afstand te activeren station | 69 | | PIC 412 : Brandmelder | 74 |
| | F004 : Brandbestrijdingsmiddelen | 62 | | F015 : Waterkanon | 69 | | PIC 413 : Verzamelplaats bij evacuatie | 75 |
| | F004B : Brandbestrijdingsmiddelen | 58 | | F016 : Branddeken | 70 | | PIC 414 : Blusdeken | 75 |
| | F005 : Brandmelder | 63 | | A045R : Richtingaanwijzing 45° | 71 | | PIC 752 : Richtingaanwijzing 90° | 76 |
| | F001/F002/F005 : Blusapparaat/Brandmelder/Bluslang | 64 | | A090R : Richtingaanwijzing 90° | 71 | | PIC 1300 : Noodstop | 76 |
| | F001/F002 : Blusapparaat/Bluslang | 64 | | PIC 294 : Brandmelder | 74 | | PIC 1301 : Noodsleutel | 76 |
| | F001/F005 : Blusapparaat/Brandmelder | 64 | | PIC 297 : Ladder | 72 | | PIC 1302 : Brandmelder | 74 |
| | F006 : Telefoon voor brandalarm | 65 | | PIC 298 : Brandhoorn (Brandmelder) | 75 | | PIC 1404 : Brandmelder | 75 |
| | F008 : Vaste blusbatterij | 66 | | PIC 400 : Brandladder | 72 | | PIC 1406 : Luidspreker | 75 |
| | F009 : Mobiele brandblusser | 66 | | PIC 401 : Bluslang | 73 | | PIC 1407 : Alarmeringslicht | 75 |
| | F010 : Draagbare schuimblusser | 67 | | PIC 402 : Telefoon voor brandalarm | 73 | | STN 182 : Noodtelefoon | 73 |
| | F011 : Waternevelblusser | 67 | | PIC 403 : Blusapparaat | 72 | | STN 184 : Verboden de lift te gebruiken bij brand | 77 |
| | | | | PIC 405 : Richtingaanwijzing 90° | 76 | | STN 751 : Brandslang | 73 |
| | | | | PIC 407 : Brandbestrijdingsmiddelen | 72 | | STN 753 : Brandalarm | 73 |
| | | | | PIC 408 : Bovengronds hydrant | 76 | | STN 758 : Branddeur | 77 |
| | | | | PIC 409 : Ondergronds hydrant | 76 | | STN 759 : Blustoestel | 72 |
| | | | | | | | STN 760 : Brandweer | 77 |
| | | | | | | | STN 762 : Verboden de lift te gebruiken in geval van brand | 77 |
| | | | | | | | STN 763 : Branddeur dichthouden a.u.b. | 77 |

FOO1 : BLUSAPPARAAT

De brandblusser moet verplicht duidelijk aangeduid zijn. Hierdoor kan hij snel worden gelokaliseerd om de verspreiding van een brand te beperken. We raden aan om middelhoog en hoog de nodige identificatie aan te brengen, zodat deze in alle omstandigheden optimaal zichtbaar is. De fotoluminescente versie verzekert een optimale lokalisatie bij plotsse verduistering, zonder dat een externe energiebron vereist is.



PLATTE PICTOGRAMMEN

| Bestelref. | Breedte (mm) | Hoogte (mm) | Aantal / Verpakking |
|------------------------------|--------------|-------------|---------------------|
| Gelamineerd polyester | | | |
| 816878 | 100 | 100 | 1 / Pak |
| 816879 | 148 | 148 | 1 / Pak |
| 816880 | 200 | 200 | 1 / Pak |
| 816881 | 250 | 250 | 1 / Pak |
| 816883 | 315 | 315 | 1 / Pak |
| 816884 | 400 | 400 | 1 / Pak |
| Polypropyleen | | | |
| 816886 | 100 | 100 | 1 / Pak |
| 816887 | 148 | 148 | 1 / Pak |
| 816888 | 200 | 200 | 1 / Pak |
| 816889 | 250 | 250 | 1 / Pak |
| 816891 | 315 | 315 | 1 / Pak |
| 816892 | 400 | 400 | 1 / Pak |
| Aluminium | | | |
| 816893 | 100 | 100 | 1 / Pak |
| 816894 | 200 | 200 | 1 / Pak |

VLOERPICTOGRAMMEN

| Bestelref. | Breedte (mm) | Hoogte (mm) | Aantal / Verpakking |
|---------------------------------------|--------------|-------------|---------------------|
| Antislip gelamineerd polyester | | | |
| 816885 | 500 | 500 | 1 / Pak |

MINI-PICTOGRAMMEN

| Bestelref. | Breedte (mm) | Hoogte (mm) | Aantal / Verpakking |
|--------------|--------------|-------------|---------------------|
| Vinyl | | | |
| 816876 | 10 | 10 | 96 / Pak |



PLATTE FOTOLUMINESCENTE PICTOGRAMMEN

| Bestelref. | Breedte (mm) | Hoogte (mm) | Klasse | Aantal / Verpakking |
|---|--------------|-------------|----------|---------------------|
| Fotoluminescent polyester klasse B | | | | |
| 835156 | 150 | 150 | Klasse B | 1 / Pak |
| 835157 | 200 | 200 | Klasse B | 1 / Pak |
| Fotoluminescent polyester klasse C | | | | |
| 835159 | 150 | 150 | Klasse C | 1 / Pak |
| 835161 | 200 | 200 | Klasse C | 1 / Pak |
| 836677 | 300 | 300 | Klasse C | 1 / Pak |
| 836965 | 400 | 400 | Klasse C | 1 / Pak |
| Fotoluminescent polypropyleen klasse B | | | | |
| 835135 | 150 | 150 | Klasse B | 1 / Pak |
| 835136 | 200 | 200 | Klasse B | 1 / Pak |
| 836676 | 300 | 300 | Klasse B | 1 / Pak |
| Fotoluminescent polypropyleen klasse C | | | | |
| 835149 | 200 | 200 | Klasse C | 1 / Pak |
| Fotoluminescente zelfklevende polypropyleen klasse C | | | | |
| 836678 | 150 | 150 | Klasse C | 1 / Pak |
| 836679 | 200 | 200 | Klasse C | 1 / Pak |
| 836680 | 300 | 300 | Klasse C | 1 / Pak |
| Fotoluminescent aluminium klasse C | | | | |
| 835129 | 150 | 150 | Klasse C | 1 / Pak |
| 835130 | 200 | 200 | Klasse C | 1 / Pak |
| 836675 | 300 | 300 | Klasse C | 1 / Pak |



PICTOGRAMMEN OP ROL

| Bestelref. | Breedte (mm) | Hoogte (mm) | Aantal / Verpakking |
|------------------------------|--------------|-------------|---------------------|
| Gelamineerd polyester | | | |
| 816877 | 100 | 100 | 250 / Rol |



Bi-directionele pictogrammen



Panoramische pictogrammen



Bi-directionele pictogrammen



Panoramische pictogrammen

BI-DIRECTIONELE PICTOGRAMMEN

| Bestelref. | Breedte (mm) | Hoogte (mm) | Layout | Aantal / Verpakking |
|--------------------------|--------------|-------------|-----------------|---------------------|
| Polyvinylchloride | | | | |
| 816895 | 151 | 151 | Bi-directionele | 1 / Pak |
| 816896 | 203 | 203 | Bi-directionele | 1 / Pak |
| 816897 | 253 | 253 | Bi-directionele | 1 / Pak |
| 816898 | 318 | 318 | Bi-directionele | 1 / Pak |
| 816899 | 151 | 151 | Panoramisch | 1 / Pak |
| 816900 | 203 | 203 | Panoramisch | 1 / Pak |
| 816901 | 253 | 253 | Panoramisch | 1 / Pak |
| 816902 | 318 | 318 | Panoramisch | 1 / Pak |

BI-DIRECTIONELE FOTOLUMINESCENTE PICTOGRAMMEN

| Bestelref. | Breedte (mm) | Hoogte (mm) | Layout | Klasse | Aantal / Verpakking |
|---|--------------|-------------|-----------------|----------|---------------------|
| Fotoluminescent polyvinylchloride klasse B | | | | | |
| 836681 | 203 | 203 | Panoramisch | Klasse B | 1 / Pak |
| Fotoluminescent polyvinylchloride klasse C | | | | | |
| 134719 | 150 | 150 | Bi-directionele | Klasse C | 1 / Pak |
| 836961 | 151 | 151 | Bi-directionele | Klasse C | 1 / Pak |
| 836963 | 200 | 200 | Bi-directionele | Klasse C | 1 / Pak |
| 134720 | 200 | 200 | Bi-directionele | Klasse C | 1 / Pak |
| 836962 | 203 | 203 | Bi-directionele | Klasse C | 1 / Pak |
| 134721 | 250 | 250 | Bi-directionele | Klasse C | 1 / Pak |
| 134722 | 315 | 315 | Bi-directionele | Klasse C | 1 / Pak |
| 836966 | 151 | 151 | Panoramisch | Klasse C | 1 / Pak |
| 836967 | 203 | 203 | Panoramisch | Klasse C | 1 / Pak |
| 836968 | 303 | 303 | Panoramisch | Klasse C | 1 / Pak |

PICTOGRAMMEN MET TEKST



| Bestelref. | Breedte (mm) | Hoogte (mm) | Layout | Legende | Aantal / Verpakking |
|------------------------------|--------------|-------------|-------------|--------------|---------------------|
| Gelamineerd polyester | | | | | |
| 816928 | 150 | 50 | Horizontaal | Blusapparaat | 1 / Pak |
| 816929 | 297 | 74 | Horizontaal | Blusapparaat | 1 / Pak |
| 816930 | 297 | 105 | Horizontaal | Blusapparaat | 1 / Pak |
| 816931 | 450 | 150 | Horizontaal | Blusapparaat | 1 / Pak |
| 816925 | 148 | 210 | Verticaal | Blusapparaat | 1 / Pak |
| 816926 | 210 | 297 | Verticaal | Blusapparaat | 1 / Pak |
| 816927 | 297 | 420 | Verticaal | Blusapparaat | 1 / Pak |
| Polypropyleen | | | | | |
| 816936 | 150 | 50 | Horizontaal | Blusapparaat | 1 / Pak |
| 816937 | 297 | 74 | Horizontaal | Blusapparaat | 1 / Pak |
| 816938 | 297 | 105 | Horizontaal | Blusapparaat | 1 / Pak |
| 816939 | 450 | 150 | Horizontaal | Blusapparaat | 1 / Pak |
| 816933 | 148 | 210 | Verticaal | Blusapparaat | 1 / Pak |
| 816934 | 210 | 297 | Verticaal | Blusapparaat | 1 / Pak |
| 816935 | 297 | 420 | Verticaal | Blusapparaat | 1 / Pak |
| Aluminium | | | | | |
| 816944 | 150 | 50 | Horizontaal | Blusapparaat | 1 / Pak |
| 816945 | 297 | 105 | Horizontaal | Blusapparaat | 1 / Pak |
| 816946 | 450 | 150 | Horizontaal | Blusapparaat | 1 / Pak |
| 816941 | 148 | 210 | Verticaal | Blusapparaat | 1 / Pak |
| 816942 | 210 | 297 | Verticaal | Blusapparaat | 1 / Pak |
| 816943 | 297 | 420 | Verticaal | Blusapparaat | 1 / Pak |



"De brandblussers moeten aan pilaren of muren worden bevestigd, op vrijgemaakte plaatsen, bij voorkeur aan de ingang van de werkplaatsen en de lokalen of vlak bij de machines waar zich brand kan voordoen. Behoudens speciale redenen, worden de brandblussers gelijkmatig verdeeld, zodat men nooit meer dan 15 meter moet afleggen om een brandblusser te vinden. De brandblussers moeten makkelijk bereikbaar en zichtbaar zijn, of via een pictogram aangeduid worden." - INRS, ED6054



F002 : BLUSSLANG

De brandkraan moet snel worden gelokaliseerd bij brand. We raden een middelhoog en hoog geplaatste markering aan, zodat deze in alle omstandigheden zichtbaar is.



PLATTE PICTOGRAMMEN

| Bestelref. | Breedte (mm) | Hoogte (mm) | Aantal / Verpakking |
|------------------------------|--------------|-------------|---------------------|
| Gelamineerd polyester | | | |
| 817037 | 100 | 100 | 1 / Pak |
| 817038 | 148 | 148 | 1 / Pak |
| 817039 | 200 | 200 | 1 / Pak |
| 817040 | 250 | 250 | 1 / Pak |
| 817042 | 315 | 315 | 1 / Pak |
| 817043 | 400 | 400 | 1 / Pak |
| Polypropyleen | | | |
| 817045 | 100 | 100 | 1 / Pak |
| 817046 | 148 | 148 | 1 / Pak |
| 817047 | 200 | 200 | 1 / Pak |
| 817048 | 250 | 250 | 1 / Pak |
| 817050 | 315 | 315 | 1 / Pak |
| 817051 | 400 | 400 | 1 / Pak |
| Aluminium | | | |
| 817052 | 100 | 100 | 1 / Pak |
| 817053 | 200 | 200 | 1 / Pak |

VLOERPICTOGRAMMEN

| Bestelref. | Breedte (mm) | Hoogte (mm) | Aantal / Verpakking |
|---------------------------------------|--------------|-------------|---------------------|
| Antislip gelamineerd polyester | | | |
| 817044 | 500 | 500 | 1 / Pak |

MINI-PICTOGRAMMEN

| Bestelref. | Breedte (mm) | Hoogte (mm) | Aantal / Verpakking |
|--------------|--------------|-------------|---------------------|
| Vinyl | | | |
| 817035 | 10 | 10 | 96 / Pak |



PLATTE FOTOLUMINESCENTE PICTOGRAMMEN

| Bestelref. | Breedte (mm) | Hoogte (mm) | Klasse | Aantal / Verpakking |
|---|--------------|-------------|----------|---------------------|
| Fotoluminescent polyester klasse B | | | | |
| 836685 | 200 | 200 | Klasse B | 1 / Pak |
| Fotoluminescent polyester klasse C | | | | |
| 835198 | 150 | 150 | Klasse C | 1 / Pak |
| 835203 | 200 | 200 | Klasse C | 1 / Pak |
| 836686 | 300 | 300 | Klasse C | 1 / Pak |
| 836970 | 400 | 400 | Klasse C | 1 / Pak |
| Fotoluminescent polypropyleen klasse B | | | | |
| 836683 | 200 | 200 | Klasse B | 1 / Pak |
| 836684 | 300 | 300 | Klasse B | 1 / Pak |
| Fotoluminescente zelfklevende polypropyleen klasse C | | | | |
| 836687 | 150 | 150 | Klasse C | 1 / Pak |
| 836688 | 200 | 200 | Klasse C | 1 / Pak |
| 836689 | 300 | 300 | Klasse C | 1 / Pak |
| Fotoluminescent aluminium klasse C | | | | |
| 835183 | 150 | 150 | Klasse C | 1 / Pak |
| 835185 | 200 | 200 | Klasse C | 1 / Pak |
| 836682 | 300 | 300 | Klasse C | 1 / Pak |



PICTOGRAMMEN OP ROL

| Bestelref. | Breedte (mm) | Hoogte (mm) | Aantal / Verpakking |
|------------------------------|--------------|-------------|---------------------|
| Gelamineerd polyester | | | |
| 817036 | 100 | 100 | 250 / Rol |

i Voor alle eigenschappen van de materialen, alsook hun toepassing zie de pagina's 4-5.

BRADY
Op maat

Zie pagina 220 voor de bestelling van uw gepersonaliseerde pictogrammen.



Bi-directionele pictogrammen



Panoramische pictogrammen



Bi-directionele pictogrammen



Panoramische pictogrammen

BI-DIRECTIONELE PICTOGRAMMEN

| Bestelref. | Breedte (mm) | Hoogte (mm) | Layout | Aantal / Verpakking |
|--------------------------|--------------|-------------|-----------------|---------------------|
| Polyvinylchloride | | | | |
| 817054 | 151 | 151 | Bi-directionele | 1 / Pak |
| 817055 | 203 | 203 | Bi-directionele | 1 / Pak |
| 817056 | 253 | 253 | Bi-directionele | 1 / Pak |
| 817057 | 318 | 318 | Bi-directionele | 1 / Pak |
| 817058 | 151 | 151 | Panoramisch | 1 / Pak |
| 817059 | 203 | 203 | Panoramisch | 1 / Pak |
| 817060 | 253 | 253 | Panoramisch | 1 / Pak |
| 817061 | 318 | 318 | Panoramisch | 1 / Pak |

BI-DIRECTIONELE FOTOLUMINESCENTE PICTOGRAMMEN

| Bestelref. | Breedte (mm) | Hoogte (mm) | Layout | Klasse | Aantal / Verpakking |
|---|--------------|-------------|-----------------|----------|---------------------|
| Fotoluminescent polyvinylchloride Klasse B | | | | | |
| 836690 | 203 | 203 | Panoramisch | Klasse B | 1 / Pak |
| Fotoluminescent polyvinylchloride Klasse C | | | | | |
| 134724 | 151 | 151 | Bi-directionele | Klasse C | 1 / Pak |
| 836969 | 203 | 203 | Bi-directionele | Klasse C | 1 / Pak |
| 134725 | 318 | 318 | Bi-directionele | Klasse C | 1 / Pak |
| 836971 | 203 | 203 | Panoramisch | Klasse C | 1 / Pak |

PICTOGRAMMEN MET TEKST



| Bestelref. | Breedte (mm) | Hoogte (mm) | Layout | Legende | Aantal / Verpakking |
|------------------------------|--------------|-------------|-------------|----------|---------------------|
| Gelamineerd polyester | | | | | |
| 817087 | 150 | 50 | Horizontaal | Bluslang | 1 / Pak |
| 817088 | 297 | 74 | Horizontaal | Bluslang | 1 / Pak |
| 817089 | 297 | 105 | Horizontaal | Bluslang | 1 / Pak |
| 817090 | 450 | 150 | Horizontaal | Bluslang | 1 / Pak |
| 817084 | 148 | 210 | Verticaal | Bluslang | 1 / Pak |
| 817085 | 210 | 297 | Verticaal | Bluslang | 1 / Pak |
| 817086 | 297 | 420 | Verticaal | Bluslang | 1 / Pak |
| Polypropyleen | | | | | |
| 817095 | 150 | 50 | Horizontaal | Bluslang | 1 / Pak |
| 817096 | 297 | 74 | Horizontaal | Bluslang | 1 / Pak |
| 817097 | 297 | 105 | Horizontaal | Bluslang | 1 / Pak |
| 817098 | 450 | 150 | Horizontaal | Bluslang | 1 / Pak |
| 817092 | 148 | 210 | Verticaal | Bluslang | 1 / Pak |
| 817093 | 210 | 297 | Verticaal | Bluslang | 1 / Pak |
| 817094 | 297 | 420 | Verticaal | Bluslang | 1 / Pak |
| Aluminium | | | | | |
| 817103 | 150 | 50 | Horizontaal | Bluslang | 1 / Pak |
| 817104 | 297 | 105 | Horizontaal | Bluslang | 1 / Pak |
| 817105 | 450 | 150 | Horizontaal | Bluslang | 1 / Pak |
| 817100 | 148 | 210 | Verticaal | Bluslang | 1 / Pak |
| 817101 | 210 | 297 | Verticaal | Bluslang | 1 / Pak |
| 817102 | 297 | 420 | Verticaal | Bluslang | 1 / Pak |

Conform de norm EN ISO 7010

FO03 : LADDER

De brandladder maakt evacuatie bij brand mogelijk.



PLATTE PICTOGRAMMEN

| Bestelref. | Breedte (mm) | Hoogte (mm) | Aantal / Verpakking |
|------------------------------|--------------|-------------|---------------------|
| Gelamineerd polyester | | | |
| 817196 | 100 | 100 | 1 / Pak |
| 817197 | 148 | 148 | 1 / Pak |
| 817198 | 200 | 200 | 1 / Pak |
| 817199 | 250 | 250 | 1 / Pak |
| 817201 | 315 | 315 | 1 / Pak |
| 817202 | 400 | 400 | 1 / Pak |
| Polypropyleen | | | |
| 817204 | 100 | 100 | 1 / Pak |
| 817205 | 148 | 148 | 1 / Pak |
| 817207 | 250 | 250 | 1 / Pak |
| 817209 | 315 | 315 | 1 / Pak |
| 817210 | 400 | 400 | 1 / Pak |
| Aluminium | | | |
| 817211 | 100 | 100 | 1 / Pak |
| 817212 | 200 | 200 | 1 / Pak |



Bi-directionele pictogrammen



Panoramische pictogrammen

BI-DIRECTIONELE PICTOGRAMMEN

| Bestelref. | Breedte (mm) | Hoogte (mm) | Layout | Aantal / Verpakking |
|--------------------------|--------------|-------------|-----------------|---------------------|
| Polyvinylchloride | | | | |
| 817213 | 151 | 151 | Bi-directionele | 1 / Pak |
| 817214 | 203 | 203 | Bi-directionele | 1 / Pak |
| 817215 | 253 | 253 | Bi-directionele | 1 / Pak |
| 817216 | 318 | 318 | Bi-directionele | 1 / Pak |
| 817217 | 151 | 151 | Panoramisch | 1 / Pak |
| 817218 | 203 | 203 | Panoramisch | 1 / Pak |
| 817219 | 253 | 253 | Panoramisch | 1 / Pak |
| 817220 | 318 | 318 | Panoramisch | 1 / Pak |

VLOERPICTOGRAMMEN

| Bestelref. | Breedte (mm) | Hoogte (mm) | Aantal / Verpakking |
|---------------------------------------|--------------|-------------|---------------------|
| Antislip gelamineerd polyester | | | |
| 817203 | 500 | 500 | 1 / Pak |

MINI-PICTOGRAMMEN

| Bestelref. | Breedte (mm) | Hoogte (mm) | Aantal / Verpakking |
|--------------|--------------|-------------|---------------------|
| Vinyl | | | |
| 817194 | 10 | 10 | 96 / Pak |

PICTOGRAMMEN MET TEKST



| Bestelref. | Breedte (mm) | Hoogte (mm) | Layout | Legende | Aantal / Verpakking |
|------------------------------|--------------|-------------|-------------|---------|---------------------|
| Polypropyleen | | | | | |
| 817254 | 150 | 50 | Horizontaal | Ladder | 1 / Pak |
| 817255 | 297 | 74 | Horizontaal | Ladder | 1 / Pak |
| 817256 | 297 | 105 | Horizontaal | Ladder | 1 / Pak |
| 817257 | 450 | 150 | Horizontaal | Ladder | 1 / Pak |
| 817251 | 148 | 210 | Verticaal | Ladder | 1 / Pak |
| 817252 | 210 | 297 | Verticaal | Ladder | 1 / Pak |
| 817253 | 297 | 420 | Verticaal | Ladder | 1 / Pak |
| Aluminium | | | | | |
| 817262 | 150 | 50 | Horizontaal | Ladder | 1 / Pak |
| 817263 | 297 | 105 | Horizontaal | Ladder | 1 / Pak |
| 817264 | 450 | 150 | Horizontaal | Ladder | 1 / Pak |
| 817259 | 148 | 210 | Verticaal | Ladder | 1 / Pak |
| 817260 | 210 | 297 | Verticaal | Ladder | 1 / Pak |
| 817261 | 297 | 420 | Verticaal | Ladder | 1 / Pak |
| Gelamineerd polyester | | | | | |
| 817246 | 150 | 50 | Horizontaal | Ladder | 1 / Pak |
| 817247 | 297 | 74 | Horizontaal | Ladder | 1 / Pak |
| 817248 | 297 | 105 | Horizontaal | Ladder | 1 / Pak |
| 817249 | 450 | 150 | Horizontaal | Ladder | 1 / Pak |
| 817243 | 148 | 210 | Verticaal | Ladder | 1 / Pak |
| 817244 | 210 | 297 | Verticaal | Ladder | 1 / Pak |
| 817245 | 297 | 420 | Verticaal | Ladder | 1 / Pak |



PLATTE FOTOLUMINESCENTE PICTOGRAMMEN

| Bestelref. | Breedte (mm) | Hoogte (mm) | Klasse | Aantal / Verpakking |
|---|--------------|-------------|----------|---------------------|
| Fotoluminescent polyester klasse B | | | | |
| 836694 | 150 | 150 | Klasse B | 1 / Pak |
| 836695 | 200 | 200 | Klasse B | 1 / Pak |
| Fotoluminescent polyester klasse C | | | | |
| 835213 | 150 | 150 | Klasse C | 1 / Pak |
| 835214 | 200 | 200 | Klasse C | 1 / Pak |
| 836696 | 300 | 300 | Klasse C | 1 / Pak |
| Fotoluminescent polypropyleen Klasse B | | | | |
| 836692 | 200 | 200 | Klasse B | 1 / Pak |
| 836693 | 300 | 300 | Klasse B | 1 / Pak |
| Fotoluminescente zelfklevende polypropyleen klasse C | | | | |
| 836697 | 150 | 150 | Klasse C | 1 / Pak |
| 836698 | 200 | 200 | Klasse C | 1 / Pak |
| 836699 | 300 | 300 | Klasse C | 1 / Pak |
| Fotoluminescent aluminium klasse C | | | | |
| 835210 | 150 | 150 | Klasse C | 1 / Pak |
| 835212 | 200 | 200 | Klasse C | 1 / Pak |
| 836691 | 300 | 300 | Klasse C | 1 / Pak |



PICTOGRAMMEN OP ROL

| Bestelref. | Breedte (mm) | Hoogte (mm) | Aantal / Verpakking |
|------------------------------|--------------|-------------|---------------------|
| Gelamineerd polyester | | | |
| 817195 | 100 | 100 | 250 / Rol |

i Voor alle eigenschappen van de materialen, alsook hun toepassing zie de pagina's 4-5.

BRADY
Op maat

Zie pagina xx voor de bestelling van uw gepersonaliseerde pictogrammen.



F004 : BRANDBESTRIJDINGSMIDDELEN

Het symbool van de brandweerhelm (Angelsaksische stijl) geeft de plaats aan waar de brandbestrijdingsmiddelen zijn opgeslagen, ongeacht het type. In Frankrijk wordt de voorkeur gegeven aan het goedgekeurde pictogram F004B (zie volgende pagina).



PLATTE PICTOGRAMMEN

| Bestelref. | Breedte (mm) | Hoogte (mm) | Aantal / Verpakking |
|------------------------------|--------------|-------------|---------------------|
| Gelamineerd polyester | | | |
| 817355 | 100 | 100 | 1 / Pak |
| 817356 | 148 | 148 | 1 / Pak |
| 817357 | 200 | 200 | 1 / Pak |
| 817358 | 250 | 250 | 1 / Pak |
| 817360 | 315 | 315 | 1 / Pak |
| 817361 | 400 | 400 | 1 / Pak |
| Polypropyleen | | | |
| 817363 | 100 | 100 | 1 / Pak |
| 817364 | 148 | 148 | 1 / Pak |
| 817365 | 200 | 200 | 1 / Pak |
| 817366 | 250 | 250 | 1 / Pak |
| 817368 | 315 | 315 | 1 / Pak |
| 817369 | 400 | 400 | 1 / Pak |
| Aluminium | | | |
| 817370 | 100 | 100 | 1 / Pak |
| 817371 | 200 | 200 | 1 / Pak |

VLOERPICTOGRAMMEN

| Bestelref. | Breedte (mm) | Hoogte (mm) | Aantal / Verpakking |
|---------------------------------------|--------------|-------------|---------------------|
| Antislip gelamineerd polyester | | | |
| 817362 | 500 | 500 | 1 / Pak |

MINI-PICTOGRAMMEN

| Bestelref. | Breedte (mm) | Hoogte (mm) | Aantal / Verpakking |
|--------------|--------------|-------------|---------------------|
| Vinyl | | | |
| 817353 | 10 | 10 | 96 / Pak |



PICTOGRAMMEN OP ROL

| Bestelref. | Breedte (mm) | Hoogte (mm) | Aantal / Verpakking |
|------------------------------|--------------|-------------|---------------------|
| Gelamineerd polyester | | | |
| 817354 | 100 | 100 | 250 / Rol |



PLATTE FOTOLUMINESCENTE PICTOGRAMMEN

| Bestelref. | Breedte (mm) | Hoogte (mm) | Klasse | Aantal / Verpakking |
|---|--------------|-------------|----------|---------------------|
| Fotoluminescent polyester klasse B | | | | |
| 836704 | 150 | 150 | Klasse B | 1 / Pak |
| 836714 | 200 | 200 | Klasse B | 1 / Pak |
| Fotoluminescent polyester klasse C | | | | |
| 835237 | 150 | 150 | Klasse C | 1 / Pak |
| 835241 | 200 | 200 | Klasse C | 1 / Pak |
| Fotoluminescent polypropyleen klasse B | | | | |
| 835254 | 150 | 150 | Klasse B | 1 / Pak |
| 835257 | 200 | 200 | Klasse B | 1 / Pak |
| 836720 | 300 | 300 | Klasse B | 1 / Pak |
| Fotoluminescente zelfklevende polypropyleen klasse C | | | | |
| 836715 | 150 | 150 | Klasse C | 1 / Pak |
| 836716 | 200 | 200 | Klasse C | 1 / Pak |
| 836717 | 300 | 300 | Klasse C | 1 / Pak |
| Fotoluminescent aluminium klasse C | | | | |
| 835233 | 150 | 150 | Klasse C | 1 / Pak |
| 835235 | 200 | 200 | Klasse C | 1 / Pak |
| 836703 | 300 | 300 | Klasse C | 1 / Pak |



Bi-directionele pictogrammen



Panoramische pictogrammen



Panoramische pictogrammen

BI-DIRECTIONELE PICTOGRAMMEN

| Bestelref. | Breedte (mm) | Hoogte (mm) | Layout | Aantal / Verpakking |
|--------------------------|--------------|-------------|-----------------|---------------------|
| Polyvinylchloride | | | | |
| 817372 | 151 | 151 | Bi-directionele | 1 / Pak |
| 817373 | 203 | 203 | Bi-directionele | 1 / Pak |
| 817374 | 253 | 253 | Bi-directionele | 1 / Pak |
| 817375 | 318 | 318 | Bi-directionele | 1 / Pak |
| 817376 | 151 | 151 | Panoramisch | 1 / Pak |
| 817377 | 203 | 203 | Panoramisch | 1 / Pak |
| 817378 | 253 | 253 | Panoramisch | 1 / Pak |
| 817379 | 318 | 318 | Panoramisch | 1 / Pak |

BI-DIRECTIONELE FOTOLUMINESCENTE PICTOGRAMMEN

| Bestelref. | Breedte (mm) | Hoogte (mm) | Layout | Klasse | Aantal / Verpakking |
|---|--------------|-------------|-------------|----------|---------------------|
| Fotoluminescent polyvinylchloride klasse B | | | | | |
| 836719 | 203 | 203 | Panoramisch | Klasse B | 1 / Pak |

PICTOGRAMMEN MET TEKST



| Bestelref. | Breedte (mm) | Hoogte (mm) | Layout | Legende | Aantal / Verpakking |
|------------------------------|--------------|-------------|-------------|---------------------------|---------------------|
| Polypropyleen | | | | | |
| 817413 | 150 | 50 | Horizontaal | Brandbestrijdingsmiddelen | 1 / Pak |
| 817414 | 297 | 74 | Horizontaal | Brandbestrijdingsmiddelen | 1 / Pak |
| 817415 | 297 | 105 | Horizontaal | Brandbestrijdingsmiddelen | 1 / Pak |
| 817416 | 450 | 150 | Horizontaal | Brandbestrijdingsmiddelen | 1 / Pak |
| 817410 | 148 | 210 | Verticaal | Brandbestrijdingsmiddelen | 1 / Pak |
| 817411 | 210 | 297 | Verticaal | Brandbestrijdingsmiddelen | 1 / Pak |
| 817412 | 297 | 420 | Verticaal | Brandbestrijdingsmiddelen | 1 / Pak |
| Aluminium | | | | | |
| 817421 | 150 | 50 | Horizontaal | Brandbestrijdingsmiddelen | 1 / Pak |
| 817422 | 297 | 105 | Horizontaal | Brandbestrijdingsmiddelen | 1 / Pak |
| 817423 | 450 | 150 | Horizontaal | Brandbestrijdingsmiddelen | 1 / Pak |
| 817418 | 148 | 210 | Verticaal | Brandbestrijdingsmiddelen | 1 / Pak |
| 817419 | 210 | 297 | Verticaal | Brandbestrijdingsmiddelen | 1 / Pak |
| 817420 | 297 | 420 | Verticaal | Brandbestrijdingsmiddelen | 1 / Pak |
| Gelamineerd polyester | | | | | |
| 817405 | 150 | 50 | Horizontaal | Brandbestrijdingsmiddelen | 1 / Pak |
| 817406 | 297 | 74 | Horizontaal | Brandbestrijdingsmiddelen | 1 / Pak |
| 817407 | 297 | 105 | Horizontaal | Brandbestrijdingsmiddelen | 1 / Pak |
| 817408 | 450 | 150 | Horizontaal | Brandbestrijdingsmiddelen | 1 / Pak |
| 817402 | 148 | 210 | Verticaal | Brandbestrijdingsmiddelen | 1 / Pak |
| 817403 | 210 | 297 | Verticaal | Brandbestrijdingsmiddelen | 1 / Pak |
| 817404 | 297 | 420 | Verticaal | Brandbestrijdingsmiddelen | 1 / Pak |

FO05 : BRANDMELDER

Zo snel mogelijk alarm slaan kan levens redden bij brand; het is dus van cruciaal belang dat men de brandmelder snel kan lokaliseren.



PLATTE PICTOGRAMMEN

| Bestelref. | Breedte (mm) | Hoogte (mm) | Aantal / Verpakking |
|------------------------------|--------------|-------------|---------------------|
| Gelamineerd polyester | | | |
| 817673 | 100 | 100 | 1 / Pak |
| 817674 | 148 | 148 | 1 / Pak |
| 817675 | 200 | 200 | 1 / Pak |
| 817676 | 250 | 250 | 1 / Pak |
| 817678 | 315 | 315 | 1 / Pak |
| 817679 | 400 | 400 | 1 / Pak |
| Polypropyleen | | | |
| 817682 | 148 | 148 | 1 / Pak |
| 817683 | 200 | 200 | 1 / Pak |
| 817684 | 250 | 250 | 1 / Pak |
| 817686 | 315 | 315 | 1 / Pak |
| 817687 | 400 | 400 | 1 / Pak |
| Aluminium | | | |
| 817688 | 100 | 100 | 1 / Pak |
| 817689 | 200 | 200 | 1 / Pak |

VLOERPICTOGRAMMEN

| Bestelref. | Breedte (mm) | Hoogte (mm) | Aantal / Verpakking |
|---------------------------------------|--------------|-------------|---------------------|
| Antislip gelamineerd polyester | | | |
| 817680 | 500 | 500 | 1 / Pak |

MINI-PICTOGRAMMEN

| Bestelref. | Breedte (mm) | Hoogte (mm) | Aantal / Verpakking |
|--------------|--------------|-------------|---------------------|
| Vinyl | | | |
| 817671 | 10 | 10 | 96 / Pak |



Bi-directionele pictogrammen



Panoramische pictogrammen



Bi-directionele pictogrammen



Panoramische pictogrammen

BI-DIRECTIONELE PICTOGRAMMEN

| Bestelref. | Breedte (mm) | Hoogte (mm) | Layout | Aantal / Verpakking |
|--------------------------|--------------|-------------|-----------------|---------------------|
| Polyvinylchloride | | | | |
| 817690 | 151 | 151 | Bi-directionele | 1 / Pak |
| 817691 | 203 | 203 | Bi-directionele | 1 / Pak |
| 817692 | 253 | 253 | Bi-directionele | 1 / Pak |
| 817693 | 318 | 318 | Bi-directionele | 1 / Pak |
| 817694 | 151 | 151 | Panoramisch | 1 / Pak |
| 817695 | 203 | 203 | Panoramisch | 1 / Pak |
| 817696 | 253 | 253 | Panoramisch | 1 / Pak |
| 817697 | 318 | 318 | Panoramisch | 1 / Pak |

BI-DIRECTIONELE FOTOLUMINESCENTE PICTOGRAMMEN

| Bestelref. | Breedte (mm) | Hoogte (mm) | Layout | Klasse | Aantal / Verpakking |
|---|--------------|-------------|-----------------|----------|---------------------|
| Fotoluminescent polyvinylchloride klasse B | | | | | |
| 836730 | 203 | 203 | Panoramisch | Klasse B | 1 / Pak |
| Fotoluminescent polyvinylchloride klasse C | | | | | |
| 134728 | 151 | 151 | Bi-directionele | Klasse C | 1 / Pak |
| 134729 | 318 | 318 | Bi-directionele | Klasse C | 1 / Pak |
| 134730 | 151 | 151 | Panoramisch | Klasse C | 1 / Pak |
| 134731 | 253 | 253 | Panoramisch | Klasse C | 1 / Pak |
| 134732 | 318 | 318 | Panoramisch | Klasse C | 1 / Pak |

PICTOGRAMMEN MET TEKST



PLATTE FOTOLUMINESCENTE PICTOGRAMMEN

| Bestelref. | Breedte (mm) | Hoogte (mm) | Klasse | Aantal / Verpakking |
|--|--------------|-------------|----------|---------------------|
| Fotoluminescent polyester klasse B | | | | |
| 835342 | 100 | 100 | Klasse B | 1 / Pak |
| 836729 | 150 | 150 | Klasse B | 1 / Pak |
| 835343 | 200 | 200 | Klasse B | 1 / Pak |
| Fotoluminescent polyester klasse C | | | | |
| 835345 | 150 | 150 | Klasse C | 1 / Pak |
| 835346 | 200 | 200 | Klasse C | 1 / Pak |
| 836725 | 300 | 300 | Klasse C | 1 / Pak |
| 836972 | 400 | 400 | Klasse C | 1 / Pak |
| Fotoluminescent polypropyleen klasse B | | | | |
| 835338 | 200 | 200 | Klasse B | 1 / Pak |
| 836728 | 300 | 300 | Klasse B | 1 / Pak |
| Fotoluminescent polypropyleen klasse C | | | | |
| 835341 | 200 | 200 | Klasse C | 1 / Pak |
| Fotoluminescent zelfklevende polypropyleen klasse C | | | | |
| 836726 | 150 | 150 | Klasse C | 1 / Pak |
| 836727 | 200 | 200 | Klasse C | 1 / Pak |
| Fotoluminescent aluminium klasse C | | | | |
| 835336 | 150 | 150 | Klasse C | 1 / Pak |
| 835337 | 200 | 200 | Klasse C | 1 / Pak |

| Bestelref. | Breedte (mm) | Hoogte (mm) | Layout | Legende | Aantal / Verpakking |
|------------------------------|--------------|-------------|-------------|-------------|---------------------|
| Polypropyleen | | | | | |
| 817731 | 150 | 50 | Horizontaal | Brandmelder | 1 / Pak |
| 817732 | 297 | 74 | Horizontaal | Brandmelder | 1 / Pak |
| 817733 | 297 | 105 | Horizontaal | Brandmelder | 1 / Pak |
| 817734 | 450 | 150 | Horizontaal | Brandmelder | 1 / Pak |
| 817735 | 600 | 200 | Horizontaal | Brandmelder | 1 / Pak |
| 817728 | 148 | 210 | Verticaal | Brandmelder | 1 / Pak |
| 817729 | 210 | 297 | Verticaal | Brandmelder | 1 / Pak |
| 817730 | 297 | 420 | Verticaal | Brandmelder | 1 / Pak |
| Aluminium | | | | | |
| 817739 | 150 | 50 | Horizontaal | Brandmelder | 1 / Pak |
| 817740 | 297 | 105 | Horizontaal | Brandmelder | 1 / Pak |
| 817736 | 148 | 210 | Verticaal | Brandmelder | 1 / Pak |
| 817737 | 210 | 297 | Verticaal | Brandmelder | 1 / Pak |
| 817738 | 297 | 420 | Verticaal | Brandmelder | 1 / Pak |
| Gelamineerd polyester | | | | | |
| 817723 | 150 | 50 | Horizontaal | Brandmelder | 1 / Pak |
| 817724 | 297 | 74 | Horizontaal | Brandmelder | 1 / Pak |
| 817725 | 297 | 105 | Horizontaal | Brandmelder | 1 / Pak |
| 817726 | 450 | 150 | Horizontaal | Brandmelder | 1 / Pak |
| 817720 | 148 | 210 | Verticaal | Brandmelder | 1 / Pak |
| 817721 | 210 | 297 | Verticaal | Brandmelder | 1 / Pak |
| 817722 | 297 | 420 | Verticaal | Brandmelder | 1 / Pak |



PICTOGRAMMEN OP ROL

| Bestelref. | Breedte (mm) | Hoogte (mm) | Aantal / Verpakking |
|------------------------------|--------------|-------------|---------------------|
| Gelamineerd polyester | | | |
| 817672 | 100 | 100 | 250 / Rol |

i Voor alle eigenschappen van de materialen, alsook hun toepassing zie de pagina's 4-5.

BRADY
Op maat

Zie pagina 194 voor de bestelling van uw gepersonaliseerde pictogrammen.

Via combinatiepictogrammen kunnen verschillende brandbestrijdingsmiddelen worden geïdentificeerd die op eenzelfde locatie zijn gegroepeerd.

F001/F002/F005 : BLUSAPPARAAT/BRANDMELDER/BLUSSLANG

BI-DIRECTIONELE PICTOGRAMMEN

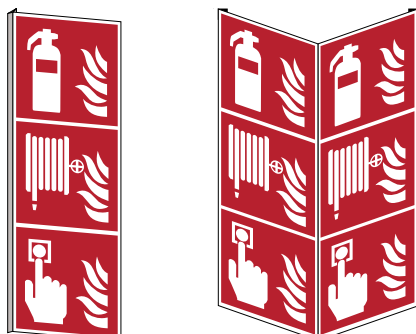

Bi-directionele pictogrammen



Panoramische pictogrammen

| Bestelref. | Breedte (mm) | Hoogte (mm) | Layout | Aantal / Verpakking |
|-------------------|--------------|-------------|-----------------|---------------------|
| Polyvinylchloride | | | | |
| 139164 | 151 | 453 | Bi-directionele | 1 / Pak |
| 138935 | 203 | 603 | Bi-directionele | 1 / Pak |
| 138936 | 203 | 603 | Panoramisch | 1 / Pak |

BI-DIRECTIONELE FOTOLUMINESCENTE PICTOGRAMMEN

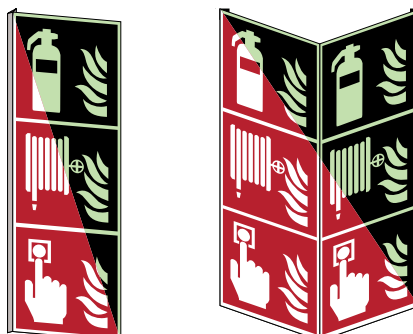

Bi-directionele pictogrammen



Panoramische pictogrammen

| Bestelref. | Breedte (mm) | Hoogte (mm) | Layout | Klasse | Aantal / Verpakking |
|--|--------------|-------------|-----------------|----------|---------------------|
| Fotoluminescent polyvinylchloride klasse C | | | | | |
| 134714 | 203 | 603 | Bi-directionele | Klasse C | 1 / Pak |
| 134715 | 151 | 453 | Panoramisch | Klasse C | 1 / Pak |

F001/F002 : BLUSAPPARAAT/BLUSSLANG



Bi-directionele pictogrammen

BI-DIRECTIONELE PICTOGRAMMEN

| Bestelref. | Breedte (mm) | Hoogte (mm) | Layout | Aantal / Verpakking |
|-------------------|--------------|-------------|-----------------|---------------------|
| Polyvinylchloride | | | | |
| 139162 | 203 | 403 | Bi-directionele | 1 / Pak |



Panoramische pictogrammen

BI-DIRECTIONELE FOTOLUMINESCENTE PICTOGRAMMEN

| Bestelref. | Breedte (mm) | Hoogte (mm) | Layout | Klasse | Aantal / Verpakking |
|--|--------------|-------------|-------------|----------|---------------------|
| Fotoluminescent polyvinylchloride klasse C | | | | | |
| 134713 | 203 | 403 | Panoramisch | Klasse C | 1 / Pak |

F001/F005 : BLUSAPPARAAT/BRANDMELDER



Bi-directionele pictogrammen

BI-DIRECTIONELE PICTOGRAMMEN

| Bestelref. | Breedte (mm) | Hoogte (mm) | Layout | Aantal / Verpakking |
|-------------------|--------------|-------------|-----------------|---------------------|
| Polyvinylchloride | | | | |
| 139163 | 203 | 403 | Bi-directionele | 1 / Pak |
| 139244 | 203 | 403 | Panoramisch | 1 / Pak |



Bi-directionele pictogrammen

BI-DIRECTIONELE FOTOLUMINESCENTE PICTOGRAMMEN

| Bestelref. | Breedte (mm) | Hoogte (mm) | Layout | Klasse | Aantal / Verpakking |
|--|--------------|-------------|-----------------|----------|---------------------|
| Fotoluminescent polyvinylchloride klasse C | | | | | |
| 134723 | 203 | 203 | Bi-directionele | Klasse C | 1 / Pak |
| 134716 | 203 | 403 | Panoramisch | Klasse C | 1 / Pak |
| 134718 | 203 | 603 | Panoramisch | Klasse C | 1 / Pak |



Panoramische pictogrammen



Panoramische pictogrammen

FO06 : TELEFOON VOOR BRANDALARM

Via de telefoon kunnen de reddingsdiensten onmiddellijk worden verwittigd bij een dringende brandinterventie.



PLATTE PICTOGRAMMEN

| Bestelref. | Breedte (mm) | Hoogte (mm) | Aantal / Verpakking |
|------------------------------|--------------|-------------|---------------------|
| Gelamineerd polyester | | | |
| 817832 | 100 | 100 | 1 / Pak |
| 817833 | 148 | 148 | 1 / Pak |
| 817834 | 200 | 200 | 1 / Pak |
| 817835 | 250 | 250 | 1 / Pak |
| 817837 | 315 | 315 | 1 / Pak |
| 817838 | 400 | 400 | 1 / Pak |
| Polypropyleen | | | |
| 817840 | 100 | 100 | 1 / Pak |
| 817841 | 148 | 148 | 1 / Pak |
| 817842 | 200 | 200 | 1 / Pak |
| 817843 | 250 | 250 | 1 / Pak |
| 817845 | 315 | 315 | 1 / Pak |
| 817846 | 400 | 400 | 1 / Pak |
| Aluminium | | | |
| 817847 | 100 | 100 | 1 / Pak |
| 817848 | 200 | 200 | 1 / Pak |

VLOERPICTOGRAMMEN

| Bestelref. | Breedte (mm) | Hoogte (mm) | Aantal / Verpakking |
|---------------------------------------|--------------|-------------|---------------------|
| Antislip gelamineerd polyester | | | |
| 817839 | 500 | 500 | 1 / Pak |

MINI-PICTOGRAMMEN

| Bestelref. | Breedte (mm) | Hoogte (mm) | Aantal / Verpakking |
|--------------|--------------|-------------|---------------------|
| Vinyl | | | |
| 817830 | 10 | 10 | 96 / Pak |



PLATTE FOTOLUMINESCENTE PICTOGRAMMEN

| Bestelref. | Breedte (mm) | Hoogte (mm) | Klasse | Aantal / Verpakking |
|---|--------------|-------------|----------|---------------------|
| Fotoluminescent polyester klasse B | | | | |
| 836739 | 150 | 150 | Klasse B | 1 / Pak |
| 836741 | 200 | 200 | Klasse B | 1 / Pak |
| Fotoluminescent polyester klasse C | | | | |
| 835372 | 150 | 150 | Klasse C | 1 / Pak |
| 835374 | 200 | 200 | Klasse C | 1 / Pak |
| Fotoluminescent polypropyleen klasse B | | | | |
| 836737 | 200 | 200 | Klasse B | 1 / Pak |
| 836738 | 300 | 300 | Klasse B | 1 / Pak |
| Fotoluminescente zelfklevende polypropyleen klasse C | | | | |
| 836742 | 150 | 150 | Klasse C | 1 / Pak |
| 836743 | 200 | 200 | Klasse C | 1 / Pak |
| Fotoluminescent aluminium klasse C | | | | |
| 835349 | 150 | 150 | Klasse C | 1 / Pak |
| 835364 | 200 | 200 | Klasse C | 1 / Pak |
| 836735 | 300 | 300 | Klasse C | 1 / Pak |



PICTOGRAMMEN OP ROL

| Bestelref. | Breedte (mm) | Hoogte (mm) | Aantal / Verpakking |
|------------------------------|--------------|-------------|---------------------|
| Gelamineerd polyester | | | |
| 817831 | 100 | 100 | 250 / Rol |



Bi-directionele pictogrammen



Panoramische pictogrammen



Bi-directionele pictogrammen



Panoramische pictogrammen

BI-DIRECTIONELE PICTOGRAMMEN

| Bestelref. | Breedte (mm) | Hoogte (mm) | Layout | Aantal / Verpakking |
|--------------------------|--------------|-------------|-----------------|---------------------|
| Polyvinylchloride | | | | |
| 817849 | 151 | 151 | Bi-directionele | 1 / Pak |
| 817850 | 203 | 203 | Bi-directionele | 1 / Pak |
| 817851 | 253 | 253 | Bi-directionele | 1 / Pak |
| 817852 | 318 | 318 | Bi-directionele | 1 / Pak |
| 817853 | 151 | 151 | Panoramisch | 1 / Pak |
| 817854 | 203 | 203 | Panoramisch | 1 / Pak |
| 817855 | 253 | 253 | Panoramisch | 1 / Pak |
| 817856 | 318 | 318 | Panoramisch | 1 / Pak |

BI-DIRECTIONELE FOTOLUMINESCENTE PICTOGRAMMEN

| Bestelref. | Breedte (mm) | Hoogte (mm) | Layout | Klasse | Aantal / Verpakking |
|---|--------------|-------------|-----------------|----------|---------------------|
| Fotoluminescent polyvinylchloride klasse B | | | | | |
| 836744 | 203 | 203 | Panoramisch | Klasse B | 1 / Pak |
| Fotoluminescent polyvinylchloride klasse C | | | | | |
| 139257 | 151 | 151 | Bi-directionele | Klasse C | 1 / Pak |
| 134733 | 203 | 203 | Bi-directionele | Klasse C | 1 / Pak |
| 134734 | 253 | 253 | Bi-directionele | Klasse C | 1 / Pak |
| 134735 | 318 | 318 | Bi-directionele | Klasse C | 1 / Pak |
| 134736 | 151 | 151 | Panoramisch | Klasse C | 1 / Pak |
| 134737 | 253 | 253 | Panoramisch | Klasse C | 1 / Pak |
| 134738 | 318 | 318 | Panoramisch | Klasse C | 1 / Pak |

PICTOGRAMMEN MET TEKST



| Bestelref. | Breedte (mm) | Hoogte (mm) | Layout | Legende | Aantal / Verpakking |
|------------------------------|--------------|-------------|-------------|--------------------------|---------------------|
| Polypropyleen | | | | | |
| 817890 | 150 | 50 | Horizontaal | Telefoon voor brandalarm | 1 / Pak |
| 817891 | 297 | 74 | Horizontaal | Telefoon voor brandalarm | 1 / Pak |
| 817892 | 297 | 105 | Horizontaal | Telefoon voor brandalarm | 1 / Pak |
| 817893 | 450 | 150 | Horizontaal | Telefoon voor brandalarm | 1 / Pak |
| 817887 | 148 | 210 | Verticaal | Telefoon voor brandalarm | 1 / Pak |
| 817888 | 210 | 297 | Verticaal | Telefoon voor brandalarm | 1 / Pak |
| 817889 | 297 | 420 | Verticaal | Telefoon voor brandalarm | 1 / Pak |
| Aluminium | | | | | |
| 817898 | 150 | 50 | Horizontaal | Telefoon voor brandalarm | 1 / Pak |
| 817899 | 297 | 105 | Horizontaal | Telefoon voor brandalarm | 1 / Pak |
| 817900 | 450 | 150 | Horizontaal | Telefoon voor brandalarm | 1 / Pak |
| 817895 | 148 | 210 | Verticaal | Telefoon voor brandalarm | 1 / Pak |
| 817896 | 210 | 297 | Verticaal | Telefoon voor brandalarm | 1 / Pak |
| 817897 | 297 | 420 | Verticaal | Telefoon voor brandalarm | 1 / Pak |
| Gelamineerd polyester | | | | | |
| 817882 | 150 | 50 | Horizontaal | Telefoon voor brandalarm | 1 / Pak |
| 817883 | 297 | 74 | Horizontaal | Telefoon voor brandalarm | 1 / Pak |
| 817884 | 297 | 105 | Horizontaal | Telefoon voor brandalarm | 1 / Pak |
| 817885 | 450 | 150 | Horizontaal | Telefoon voor brandalarm | 1 / Pak |
| 817879 | 148 | 210 | Verticaal | Telefoon voor brandalarm | 1 / Pak |
| 817880 | 210 | 297 | Verticaal | Telefoon voor brandalarm | 1 / Pak |
| 817881 | 297 | 420 | Verticaal | Telefoon voor brandalarm | 1 / Pak |

i Voor alle eigenschappen van de materialen, alsook hun toepassing zie de pagina's 4-5.

BRADY
Op maat

Zie pagina xx voor de bestelling van uw gepersonaliseerde pictogrammen.



FO08 : VASTE BLUSBATTERIJ

Dankzij in serie geplaatste brandblussers beschikt men ook in ruimten zoals archiefzalen over de nodige bluskracht.



PLATTE PICTOGRAMMEN

| Bestelref. | Breedte (mm) | Hoogte (mm) | Aantal / Verpakking |
|------------------------------|--------------|-------------|---------------------|
| Gelamineerd polyester | | | |
| 135856 | 100 | 100 | 1 / Pak |
| 135857 | 148 | 148 | 1 / Pak |
| 135858 | 200 | 200 | 1 / Pak |
| Polypropyleen | | | |
| 135850 | 100 | 100 | 1 / Pak |
| 135851 | 148 | 148 | 1 / Pak |
| 135852 | 200 | 200 | 1 / Pak |
| Aluminium | | | |
| 135853 | 100 | 100 | 1 / Pak |
| 135854 | 150 | 150 | 1 / Pak |
| 135855 | 200 | 200 | 1 / Pak |



PLATTE FOTOLUMINESCENTE PICTOGRAMMEN

| Bestelref. | Breedte (mm) | Hoogte (mm) | Klasse | Aantal / Verpakking |
|---|--------------|-------------|----------|---------------------|
| Fotoluminescent polyester klasse B | | | | |
| 135865 | 100 | 100 | Klasse B | 1 / Pak |
| 135866 | 150 | 150 | Klasse B | 1 / Pak |
| 135867 | 200 | 200 | Klasse B | 1 / Pak |
| Fotoluminescent polyester klasse C | | | | |
| 135874 | 100 | 100 | Klasse C | 1 / Pak |
| 135875 | 150 | 150 | Klasse C | 1 / Pak |
| 135876 | 200 | 200 | Klasse C | 1 / Pak |
| Fotoluminescent polypropyleen klasse B | | | | |
| 135859 | 100 | 100 | Klasse B | 1 / Pak |
| 135860 | 150 | 150 | Klasse B | 1 / Pak |
| 135861 | 200 | 200 | Klasse B | 1 / Pak |
| Fotoluminescent polypropyleen klasse C | | | | |
| 135868 | 100 | 100 | Klasse C | 1 / Pak |
| 135869 | 150 | 150 | Klasse C | 1 / Pak |
| 135870 | 200 | 200 | Klasse C | 1 / Pak |
| Fotoluminescent aluminium klasse C | | | | |
| 135871 | 100 | 100 | Klasse C | 1 / Pak |
| 135872 | 150 | 150 | Klasse C | 1 / Pak |
| 135873 | 200 | 200 | Klasse C | 1 / Pak |



Bi-directionele pictogrammen

BI-DIRECTIONELE PICTOGRAMMEN

| Bestelref. | Breedte (mm) | Hoogte (mm) | Layout | Aantal / Verpakking |
|--------------------------|--------------|-------------|-----------------|---------------------|
| Polyvinylchloride | | | | |
| 135878 | 151 | 151 | Bi-directionele | 1 / Pak |
| 135877 | 151 | 151 | Panoramisch | 1 / Pak |



Panoramische pictogrammen



Bi-directionele pictogrammen

BI-DIRECTIONELE FOTOLUMINESCENTE PICTOGRAMMEN

| Bestelref. | Breedte (mm) | Hoogte (mm) | Layout | Klasse | Aantal / Verpakking |
|---|--------------|-------------|-----------------|----------|---------------------|
| Fotoluminescent polyvinylchloride klasse B | | | | | |
| 135880 | 151 | 151 | Bi-directionele | Klasse B | 1 / Pak |
| 135879 | 151 | 151 | Panoramisch | Klasse B | 1 / Pak |
| Fotoluminescent polyvinylchloride klasse C | | | | | |
| 135882 | 151 | 151 | Bi-directionele | Klasse C | 1 / Pak |
| 135881 | 151 | 151 | Panoramisch | Klasse C | 1 / Pak |



Panoramische pictogrammen



FO09 : MOBIELE BRANDBLUSSER

De brandblusser op wielen kan naar de plaats van de brand worden verplaatst.



PLATTE PICTOGRAMMEN

| Bestelref. | Breedte (mm) | Hoogte (mm) | Aantal / Verpakking |
|------------------------------|--------------|-------------|---------------------|
| Gelamineerd polyester | | | |
| 135889 | 100 | 100 | 1 / Pak |
| 135890 | 148 | 148 | 1 / Pak |
| 135891 | 200 | 200 | 1 / Pak |
| Polypropyleen | | | |
| 135883 | 100 | 100 | 1 / Pak |
| 135884 | 148 | 148 | 1 / Pak |
| 135885 | 200 | 200 | 1 / Pak |
| Aluminium | | | |
| 135886 | 100 | 100 | 1 / Pak |
| 135887 | 150 | 150 | 1 / Pak |
| 135888 | 200 | 200 | 1 / Pak |



PLATTE FOTOLUMINESCENTE PICTOGRAMMEN

| Bestelref. | Breedte (mm) | Hoogte (mm) | Klasse | Aantal / Verpakking |
|---|--------------|-------------|----------|---------------------|
| Fotoluminescent polyester klasse B | | | | |
| 135898 | 100 | 100 | Klasse B | 1 / Pak |
| 135899 | 150 | 150 | Klasse B | 1 / Pak |
| 135900 | 200 | 200 | Klasse B | 1 / Pak |
| Fotoluminescent polyester klasse C | | | | |
| 135907 | 100 | 100 | Klasse C | 1 / Pak |
| 135908 | 150 | 150 | Klasse C | 1 / Pak |
| 135909 | 200 | 200 | Klasse C | 1 / Pak |
| Fotoluminescent polypropyleen klasse B | | | | |
| 135892 | 100 | 100 | Klasse B | 1 / Pak |
| 135893 | 150 | 150 | Klasse B | 1 / Pak |
| 135894 | 200 | 200 | Klasse B | 1 / Pak |
| Fotoluminescent polypropyleen klasse C | | | | |
| 135901 | 100 | 100 | Klasse C | 1 / Pak |
| 135902 | 150 | 150 | Klasse C | 1 / Pak |
| 135903 | 200 | 200 | Klasse C | 1 / Pak |
| Fotoluminescent aluminium klasse C | | | | |
| 135904 | 100 | 100 | Klasse C | 1 / Pak |
| 135905 | 150 | 150 | Klasse C | 1 / Pak |
| 135906 | 200 | 200 | Klasse C | 1 / Pak |



Bi-directionele pictogrammen

BI-DIRECTIONELE PICTOGRAMMEN

| Bestelref. | Breedte (mm) | Hoogte (mm) | Layout | Aantal / Verpakking |
|--------------------------|--------------|-------------|-----------------|---------------------|
| Polyvinylchloride | | | | |
| 135911 | 151 | 151 | Bi-directionele | 1 / Pak |
| 135910 | 151 | 151 | Panoramisch | 1 / Pak |



Panoramische pictogrammen



Bi-directionele pictogrammen

BI-DIRECTIONELE FOTOLUMINESCENTE PICTOGRAMMEN

| Bestelref. | Breedte (mm) | Hoogte (mm) | Layout | Klasse | Aantal / Verpakking |
|---|--------------|-------------|-----------------|----------|---------------------|
| Fotoluminescent polyvinylchloride klasse B | | | | | |
| 135913 | 151 | 151 | Bi-directionele | Klasse B | 1 / Pak |
| 135912 | 151 | 151 | Panoramisch | Klasse B | 1 / Pak |
| Fotoluminescent polyvinylchloride klasse C | | | | | |
| 135915 | 151 | 151 | Bi-directionele | Klasse C | 1 / Pak |
| 135914 | 151 | 151 | Panoramisch | Klasse C | 1 / Pak |



Panoramische pictogrammen

F010 : DRAAGBARE SCHUIMBLUSSER

De schuimtoestellen zijn voorzien van een emulsiepatroon dat bij contact met water en onder invloed van de verstuiving met lucht schuim vormt. Deze brandblussers zijn geschikt voor branden van klasse B, minder voor branden van klasse A (zie pagina 68 voor meer toelichtingen over de brandklassen).



PLATTE PICTOGRAMMEN

| Bestelref. | Breedte (mm) | Hoogte (mm) | Aantal / Verpakking |
|------------------------------|--------------|-------------|---------------------|
| Gelamineerd polyester | | | |
| 135922 | 100 | 100 | 1 / Pak |
| 135923 | 148 | 148 | 1 / Pak |
| 135924 | 200 | 200 | 1 / Pak |
| Polypropyleen | | | |
| 135916 | 100 | 100 | 1 / Pak |
| 135917 | 148 | 148 | 1 / Pak |
| 135918 | 200 | 200 | 1 / Pak |
| Aluminium | | | |
| 135919 | 100 | 100 | 1 / Pak |
| 135920 | 150 | 150 | 1 / Pak |
| 135921 | 200 | 200 | 1 / Pak |



PLATTE FOTOLUMINESCENTE PICTOGRAMMEN

| Bestelref. | Breedte (mm) | Hoogte (mm) | Klasse | Aantal / Verpakking |
|---|--------------|-------------|----------|---------------------|
| Fotoluminescent polyester klasse B | | | | |
| 135931 | 100 | 100 | Klasse B | 1 / Pak |
| 135932 | 150 | 150 | Klasse B | 1 / Pak |
| 135933 | 200 | 200 | Klasse B | 1 / Pak |
| Fotoluminescent polyester klasse C | | | | |
| 135940 | 100 | 100 | Klasse C | 1 / Pak |
| 135941 | 150 | 150 | Klasse C | 1 / Pak |
| 135942 | 200 | 200 | Klasse C | 1 / Pak |
| Fotoluminescent polypropyleen klasse B | | | | |
| 135925 | 100 | 100 | Klasse B | 1 / Pak |
| 135926 | 150 | 150 | Klasse B | 1 / Pak |
| 135927 | 200 | 200 | Klasse B | 1 / Pak |
| Fotoluminescent polypropyleen klasse C | | | | |
| 135934 | 100 | 100 | Klasse C | 1 / Pak |
| 135935 | 150 | 150 | Klasse C | 1 / Pak |
| 135936 | 200 | 200 | Klasse C | 1 / Pak |
| Fotoluminescent aluminium klasse C | | | | |
| 135937 | 100 | 100 | Klasse C | 1 / Pak |
| 135938 | 150 | 150 | Klasse C | 1 / Pak |
| 135939 | 200 | 200 | Klasse C | 1 / Pak |



Bi-directionele pictogrammen

BI-DIRECTIONELE PICTOGRAMMEN

| Bestelref. | Breedte (mm) | Hoogte (mm) | Layout | Aantal / Verpakking |
|--------------------------|--------------|-------------|-----------------|---------------------|
| Polyvinylchloride | | | | |
| 135944 | 151 | 151 | Bi-directionele | 1 / Pak |
| 135943 | 151 | 151 | Panoramisch | 1 / Pak |



Panoramische pictogrammen



Bi-directionele pictogrammen

BI-DIRECTIONELE FOTOLUMINESCENTE PICTOGRAMMEN

| Bestelref. | Breedte (mm) | Hoogte (mm) | Layout | Klasse | Aantal / Verpakking |
|---|--------------|-------------|-----------------|----------|---------------------|
| Fotoluminescent polyvinylchloride klasse B | | | | | |
| 135946 | 151 | 151 | Bi-directionele | Klasse B | 1 / Pak |
| 135945 | 151 | 151 | Panoramisch | Klasse B | 1 / Pak |
| Fotoluminescent polyvinylchloride klasse C | | | | | |
| 135948 | 151 | 151 | Bi-directionele | Klasse C | 1 / Pak |
| 135947 | 151 | 151 | Panoramisch | Klasse C | 1 / Pak |



Panoramische pictogrammen

F011 : WATERNEVELBLUSSER

Dit type brandblusser is minimaal vereist door de brandreglementering. Het water dooft de brandhaard, dankzij het water en de gevormde stoom, door de verbrandingsmaterialen af te koelen en de verspreiding van het vuur te beperken.



PLATTE PICTOGRAMMEN

| Bestelref. | Breedte (mm) | Hoogte (mm) | Aantal / Verpakking |
|------------------------------|--------------|-------------|---------------------|
| Gelamineerd polyester | | | |
| 135955 | 100 | 100 | 1 / Pak |
| 135956 | 148 | 148 | 1 / Pak |
| 135957 | 200 | 200 | 1 / Pak |
| Polypropyleen | | | |
| 135949 | 100 | 100 | 1 / Pak |
| 135950 | 148 | 148 | 1 / Pak |
| 135951 | 200 | 200 | 1 / Pak |
| Aluminium | | | |
| 135952 | 100 | 100 | 1 / Pak |
| 135953 | 150 | 150 | 1 / Pak |
| 135954 | 200 | 200 | 1 / Pak |



PLATTE FOTOLUMINESCENTE PICTOGRAMMEN

| Bestelref. | Breedte (mm) | Hoogte (mm) | Klasse | Aantal / Verpakking |
|---|--------------|-------------|----------|---------------------|
| Fotoluminescent polyester klasse B | | | | |
| 135964 | 100 | 100 | Klasse B | 1 / Pak |
| 135965 | 150 | 150 | Klasse B | 1 / Pak |
| 135966 | 200 | 200 | Klasse B | 1 / Pak |
| Fotoluminescent polyester klasse C | | | | |
| 135973 | 100 | 100 | Klasse C | 1 / Pak |
| 135974 | 150 | 150 | Klasse C | 1 / Pak |
| 135975 | 200 | 200 | Klasse C | 1 / Pak |
| Fotoluminescent polypropyleen klasse B | | | | |
| 135958 | 100 | 100 | Klasse B | 1 / Pak |
| 135959 | 150 | 150 | Klasse B | 1 / Pak |
| 135960 | 200 | 200 | Klasse B | 1 / Pak |
| Fotoluminescent polypropyleen klasse C | | | | |
| 135967 | 100 | 100 | Klasse C | 1 / Pak |
| 135968 | 150 | 150 | Klasse C | 1 / Pak |
| 135969 | 200 | 200 | Klasse C | 1 / Pak |
| Fotoluminescent aluminium klasse C | | | | |
| 135970 | 100 | 100 | Klasse C | 1 / Pak |
| 135971 | 150 | 150 | Klasse C | 1 / Pak |
| 135972 | 200 | 200 | Klasse C | 1 / Pak |



Bi-directionele pictogrammen

BI-DIRECTIONELE PICTOGRAMMEN

| Bestelref. | Breedte (mm) | Hoogte (mm) | Layout | Aantal / Verpakking |
|--------------------------|--------------|-------------|-----------------|---------------------|
| Polyvinylchloride | | | | |
| 135977 | 151 | 151 | Bi-directionele | 1 / Pak |
| 135976 | 151 | 151 | Panoramisch | 1 / Pak |



Panoramische pictogrammen



Bi-directionele pictogrammen

BI-DIRECTIONELE FOTOLUMINESCENTE PICTOGRAMMEN

| Bestelref. | Breedte (mm) | Hoogte (mm) | Layout | Klasse | Aantal / Verpakking |
|---|--------------|-------------|-----------------|----------|---------------------|
| Fotoluminescent polyvinylchloride klasse B | | | | | |
| 135979 | 151 | 151 | Bi-directionele | Klasse B | 1 / Pak |
| 135978 | 151 | 151 | Panoramisch | Klasse B | 1 / Pak |
| Fotoluminescent polyvinylchloride klasse C | | | | | |
| 135981 | 151 | 151 | Bi-directionele | Klasse C | 1 / Pak |
| 135980 | 151 | 151 | Panoramisch | Klasse C | 1 / Pak |



Panoramische pictogrammen



F012 : VASTE BLUSINSTALLATIE

De vaste installatie werkt doorgaans via automatische activering ter bescherming van een zone of machine zodra een brand wordt gedetecteerd.



PLATTE PICTOGRAMMEN

| Bestelref. | Breedte (mm) | Hoogte (mm) | Aantal / Verpakking |
|------------------------------|--------------|-------------|---------------------|
| Gelamineerd polyester | | | |
| 135988 | 100 | 100 | 1 / Pak |
| 135989 | 148 | 148 | 1 / Pak |
| 135990 | 200 | 200 | 1 / Pak |
| Polypropyleen | | | |
| 135982 | 100 | 100 | 1 / Pak |
| 135983 | 148 | 148 | 1 / Pak |
| 135984 | 200 | 200 | 1 / Pak |
| Aluminium | | | |
| 135985 | 100 | 100 | 1 / Pak |
| 135986 | 150 | 150 | 1 / Pak |
| 135987 | 200 | 200 | 1 / Pak |



PLATTE FOTOLUMINESCENTE PICTOGRAMMEN

| Bestelref. | Breedte (mm) | Hoogte (mm) | Klasse | Aantal / Verpakking |
|---|--------------|-------------|----------|---------------------|
| Fotoluminescent polyester klasse B | | | | |
| 135997 | 100 | 100 | Klasse B | 1 / Pak |
| 135998 | 150 | 150 | Klasse B | 1 / Pak |
| 135999 | 200 | 200 | Klasse B | 1 / Pak |
| Fotoluminescent polyester klasse C | | | | |
| 136006 | 100 | 100 | Klasse C | 1 / Pak |
| 136007 | 150 | 150 | Klasse C | 1 / Pak |
| 136008 | 200 | 200 | Klasse C | 1 / Pak |
| Fotoluminescent polypropyleen klasse B | | | | |
| 135991 | 100 | 100 | Klasse B | 1 / Pak |
| 135992 | 150 | 150 | Klasse B | 1 / Pak |
| 135993 | 200 | 200 | Klasse B | 1 / Pak |
| Fotoluminescent polypropyleen klasse C | | | | |
| 136000 | 100 | 100 | Klasse C | 1 / Pak |
| 136001 | 150 | 150 | Klasse C | 1 / Pak |
| 136002 | 200 | 200 | Klasse C | 1 / Pak |
| Fotoluminescent aluminium klasse C | | | | |
| 136003 | 100 | 100 | Klasse C | 1 / Pak |
| 136004 | 150 | 150 | Klasse C | 1 / Pak |
| 136005 | 200 | 200 | Klasse C | 1 / Pak |



Bi-directionele pictogrammen

BI-DIRECTIONELE PICTOGRAMMEN

| Bestelref. | Breedte (mm) | Hoogte (mm) | Layout | Aantal / Verpakking |
|--------------------------|--------------|-------------|-----------------|---------------------|
| Polyvinylchloride | | | | |
| 136010 | 151 | 151 | Bi-directionele | 1 / Pak |
| 136009 | 151 | 151 | Panoramisch | 1 / Pak |



Panoramische pictogrammen



Bi-directionele pictogrammen

BI-DIRECTIONELE FOTOLUMINESCENTE PICTOGRAMMEN

| Bestelref. | Breedte (mm) | Hoogte (mm) | Layout | Klasse | Aantal / Verpakking |
|---|--------------|-------------|-----------------|----------|---------------------|
| Fotoluminescent polyvinylchloride klasse B | | | | | |
| 136012 | 151 | 151 | Bi-directionele | Klasse B | 1 / Pak |
| 136011 | 151 | 151 | Panoramisch | Klasse B | 1 / Pak |
| Fotoluminescent polyvinylchloride klasse C | | | | | |
| 136014 | 151 | 151 | Bi-directionele | Klasse C | 1 / Pak |
| 136013 | 151 | 151 | Panoramisch | Klasse C | 1 / Pak |



Panoramische pictogrammen



F013 : VASTE BRANDBLUSFLES

De vaste brandblusser werkt volgens hetzelfde principe als een "standaard"-brandblusser, maar wordt doorgaans automatisch geactiveerd om een zone of een machine te beschermen.



PLATTE PICTOGRAMMEN

| Bestelref. | Breedte (mm) | Hoogte (mm) | Aantal / Verpakking |
|------------------------------|--------------|-------------|---------------------|
| Gelamineerd polyester | | | |
| 136021 | 100 | 100 | 1 / Pak |
| 136022 | 148 | 148 | 1 / Pak |
| 136023 | 200 | 200 | 1 / Pak |
| Polypropyleen | | | |
| 136015 | 100 | 100 | 1 / Pak |
| 136016 | 148 | 148 | 1 / Pak |
| 136017 | 200 | 200 | 1 / Pak |
| Aluminium | | | |
| 136018 | 100 | 100 | 1 / Pak |
| 136019 | 150 | 150 | 1 / Pak |
| 136020 | 200 | 200 | 1 / Pak |



PLATTE FOTOLUMINESCENTE PICTOGRAMMEN

| Bestelref. | Breedte (mm) | Hoogte (mm) | Klasse | Aantal / Verpakking |
|---|--------------|-------------|----------|---------------------|
| Fotoluminescent polyester klasse B | | | | |
| 136030 | 100 | 100 | Klasse B | 1 / Pak |
| 136031 | 150 | 150 | Klasse B | 1 / Pak |
| 136032 | 200 | 200 | Klasse B | 1 / Pak |
| Fotoluminescent polyester klasse C | | | | |
| 136039 | 100 | 100 | Klasse C | 1 / Pak |
| 136040 | 150 | 150 | Klasse C | 1 / Pak |
| 136041 | 200 | 200 | Klasse C | 1 / Pak |
| Fotoluminescent polypropyleen klasse B | | | | |
| 136024 | 100 | 100 | Klasse B | 1 / Pak |
| 136025 | 150 | 150 | Klasse B | 1 / Pak |
| 136026 | 200 | 200 | Klasse B | 1 / Pak |
| Fotoluminescent polypropyleen klasse C | | | | |
| 136033 | 100 | 100 | Klasse C | 1 / Pak |
| 136034 | 150 | 150 | Klasse C | 1 / Pak |
| 136035 | 200 | 200 | Klasse C | 1 / Pak |
| Fotoluminescent aluminium klasse C | | | | |
| 136036 | 100 | 100 | Klasse C | 1 / Pak |
| 136037 | 150 | 150 | Klasse C | 1 / Pak |
| 136038 | 200 | 200 | Klasse C | 1 / Pak |



Bi-directionele pictogrammen

BI-DIRECTIONELE PICTOGRAMMEN

| Bestelref. | Breedte (mm) | Hoogte (mm) | Layout | Aantal / Verpakking |
|--------------------------|--------------|-------------|-----------------|---------------------|
| Polyvinylchloride | | | | |
| 136043 | 151 | 151 | Bi-directionele | 1 / Pak |
| 136042 | 151 | 151 | Panoramisch | 1 / Pak |



Panoramische pictogrammen



Bi-directionele pictogrammen

BI-DIRECTIONELE FOTOLUMINESCENTE PICTOGRAMMEN

| Bestelref. | Breedte (mm) | Hoogte (mm) | Layout | Klasse | Aantal / Verpakking |
|---|--------------|-------------|-----------------|----------|---------------------|
| Fotoluminescent polyvinylchloride klasse B | | | | | |
| 136045 | 151 | 151 | Bi-directionele | Klasse B | 1 / Pak |
| 136044 | 151 | 151 | Panoramisch | Klasse B | 1 / Pak |
| Fotoluminescent polyvinylchloride klasse C | | | | | |
| 136047 | 151 | 151 | Bi-directionele | Klasse C | 1 / Pak |
| 136046 | 151 | 151 | Panoramisch | Klasse C | 1 / Pak |



Panoramische pictogrammen

F014 : OP AFSTAND TE ACTIVEREN STATION

Voor bepaalde omstandigheden of installaties is een activering op afstand nodig; de activeringspost moet dus absoluut duidelijk aangegeven worden.



PLATTE PICTOGRAMMEN

| Bestelref. | Breedte (mm) | Hoogte (mm) | Aantal / Verpakking |
|------------------------------|--------------|-------------|---------------------|
| Gelamineerd polyester | | | |
| 136054 | 100 | 100 | 1 / Pak |
| 136055 | 148 | 148 | 1 / Pak |
| 136056 | 200 | 200 | 1 / Pak |
| Polypropyleen | | | |
| 136048 | 100 | 100 | 1 / Pak |
| 136049 | 148 | 148 | 1 / Pak |
| 136050 | 200 | 200 | 1 / Pak |
| Aluminium | | | |
| 136051 | 100 | 100 | 1 / Pak |
| 136052 | 150 | 150 | 1 / Pak |
| 136053 | 200 | 200 | 1 / Pak |



PLATTE FOTOLUMINESCENTE PICTOGRAMMEN

| Bestelref. | Breedte (mm) | Hoogte (mm) | Klasse | Aantal / Verpakking |
|---|--------------|-------------|----------|---------------------|
| Fotoluminescent polyester klasse B | | | | |
| 136063 | 100 | 100 | Klasse B | 1 / Pak |
| 136064 | 150 | 150 | Klasse B | 1 / Pak |
| 136065 | 200 | 200 | Klasse B | 1 / Pak |
| Fotoluminescent polyester klasse C | | | | |
| 136072 | 100 | 100 | Klasse C | 1 / Pak |
| 136073 | 150 | 150 | Klasse C | 1 / Pak |
| 136074 | 200 | 200 | Klasse C | 1 / Pak |
| Fotoluminescent polypropyleen klasse B | | | | |
| 136057 | 100 | 100 | Klasse B | 1 / Pak |
| 136058 | 150 | 150 | Klasse B | 1 / Pak |
| 136059 | 200 | 200 | Klasse B | 1 / Pak |
| Fotoluminescent polypropyleen klasse C | | | | |
| 136066 | 100 | 100 | Klasse C | 1 / Pak |
| 136067 | 150 | 150 | Klasse C | 1 / Pak |
| 136068 | 200 | 200 | Klasse C | 1 / Pak |
| Fotoluminescent aluminium klasse C | | | | |
| 136069 | 100 | 100 | Klasse C | 1 / Pak |
| 136070 | 150 | 150 | Klasse C | 1 / Pak |
| 136071 | 200 | 200 | Klasse C | 1 / Pak |



Bi-directionele pictogrammen

BI-DIRECTIONELE PICTOGRAMMEN

| Bestelref. | Breedte (mm) | Hoogte (mm) | Layout | Aantal / Verpakking |
|--------------------------|--------------|-------------|-----------------|---------------------|
| Polyvinylchloride | | | | |
| 136076 | 151 | 151 | Bi-directionele | 1 / Pak |
| 136075 | 151 | 151 | Panoramisch | 1 / Pak |



Panoramische pictogrammen



Bi-directionele pictogrammen

BI-DIRECTIONELE FOTOLUMINESCENTE PICTOGRAMMEN

| Bestelref. | Breedte (mm) | Hoogte (mm) | Layout | Klasse | Aantal / Verpakking |
|---|--------------|-------------|-----------------|----------|---------------------|
| Fotoluminescent polyvinylchloride klasse B | | | | | |
| 136078 | 151 | 151 | Bi-directionele | Klasse B | 1 / Pak |
| 136077 | 151 | 151 | Panoramisch | Klasse B | 1 / Pak |
| Fotoluminescent polyvinylchloride klasse C | | | | | |
| 136080 | 151 | 151 | Bi-directionele | Klasse C | 1 / Pak |
| 136079 | 151 | 151 | Panoramisch | Klasse C | 1 / Pak |

F015 : WATERKANON

Een waterkanon is een installatie waarmee men water tegen hoge druk kan spuiten. Waterkanonnen zijn doorgaans efficiënt bij gebruik op enkele tientallen meters afstand en vereisen een aanzienlijk waterreservoir gezien het debiet. Ze worden gebruikt om branden te blussen, alsook door de oproep politie om grote mensenmassa's onder controle te houden. De meeste waterkanonnen worden gelijkgesteld met een spuitans.



PLATTE PICTOGRAMMEN

| Bestelref. | Breedte (mm) | Hoogte (mm) | Aantal / Verpakking |
|------------------------------|--------------|-------------|---------------------|
| Gelamineerd polyester | | | |
| 136087 | 100 | 100 | 1 / Pak |
| 136088 | 148 | 148 | 1 / Pak |
| 136089 | 200 | 200 | 1 / Pak |
| Polypropyleen | | | |
| 136081 | 100 | 100 | 1 / Pak |
| 136082 | 148 | 148 | 1 / Pak |
| 136083 | 200 | 200 | 1 / Pak |
| Aluminium | | | |
| 136084 | 100 | 100 | 1 / Pak |
| 136085 | 150 | 150 | 1 / Pak |
| 136086 | 200 | 200 | 1 / Pak |



PLATTE FOTOLUMINESCENTE PICTOGRAMMEN

| Bestelref. | Breedte (mm) | Hoogte (mm) | Klasse | Aantal / Verpakking |
|---|--------------|-------------|----------|---------------------|
| Fotoluminescent polyester klasse B | | | | |
| 136096 | 100 | 100 | Klasse B | 1 / Pak |
| 136097 | 150 | 150 | Klasse B | 1 / Pak |
| 136098 | 200 | 200 | Klasse B | 1 / Pak |
| Fotoluminescent polyester klasse C | | | | |
| 136105 | 100 | 100 | Klasse C | 1 / Pak |
| 136106 | 150 | 150 | Klasse C | 1 / Pak |
| 136107 | 200 | 200 | Klasse C | 1 / Pak |
| Fotoluminescent polypropyleen klasse B | | | | |
| 136090 | 100 | 100 | Klasse B | 1 / Pak |
| 136091 | 150 | 150 | Klasse B | 1 / Pak |
| 136092 | 200 | 200 | Klasse B | 1 / Pak |
| Fotoluminescent polypropyleen klasse C | | | | |
| 136099 | 100 | 100 | Klasse C | 1 / Pak |
| 136100 | 150 | 150 | Klasse C | 1 / Pak |
| 136101 | 200 | 200 | Klasse C | 1 / Pak |
| Fotoluminescent aluminium klasse C | | | | |
| 136102 | 100 | 100 | Klasse C | 1 / Pak |
| 136103 | 150 | 150 | Klasse C | 1 / Pak |
| 136104 | 200 | 200 | Klasse C | 1 / Pak |



Bi-directionele pictogrammen

BI-DIRECTIONELE PICTOGRAMMEN

| Bestelref. | Breedte (mm) | Hoogte (mm) | Layout | Aantal / Verpakking |
|--------------------------|--------------|-------------|-----------------|---------------------|
| Polyvinylchloride | | | | |
| 136109 | 151 | 151 | Bi-directionele | 1 / Pak |
| 136108 | 151 | 151 | Panoramisch | 1 / Pak |



Panoramische pictogrammen



Bi-directionele pictogrammen

BI-DIRECTIONELE FOTOLUMINESCENTE PICTOGRAMMEN

| Bestelref. | Breedte (mm) | Hoogte (mm) | Layout | Klasse | Aantal / Verpakking |
|---|--------------|-------------|-----------------|----------|---------------------|
| Fotoluminescent polyvinylchloride klasse B | | | | | |
| 136111 | 151 | 151 | Bi-directionele | Klasse B | 1 / Pak |
| 136110 | 151 | 151 | Panoramisch | Klasse B | 1 / Pak |
| Fotoluminescent polyvinylchloride klasse C | | | | | |
| 136113 | 151 | 151 | Bi-directionele | Klasse C | 1 / Pak |
| 136112 | 151 | 151 | Panoramisch | Klasse C | 1 / Pak |



Panoramische pictogrammen



F016 : BRANDDEKEN

Het branddeken laat toe om een beginnende brand bij een persoon of een object te doven. Het moet als aanvulling op andere voorzieningen zoals rookdetectoren worden gebruikt.



PLATTE PICTOGRAMMEN

| Bestelref. | Breedte (mm) | Hoogte (mm) | Aantal / Verpakking |
|------------------------------|--------------|-------------|---------------------|
| Gelamineerd polyester | | | |
| 195692 | 148 | 148 | 1 / Pak |
| 195698 | 200 | 200 | 1 / Pak |
| Polypropyleen | | | |
| 195693 | 148 | 148 | 1 / Pak |
| 195699 | 200 | 200 | 1 / Pak |
| Aluminium | | | |
| 195704 | 100 | 100 | 1 / Pak |
| 195705 | 200 | 200 | 1 / Pak |
| 195706 | 315 | 315 | 1 / Pak |

VLOERPICTOGRAMMEN

| Bestelref. | Breedte (mm) | Hoogte (mm) | Aantal / Verpakking |
|---------------------------------------|--------------|-------------|---------------------|
| Antislip gelamineerd polyester | | | |
| 195719 | 500 | 500 | 1 / Pak |

MINI-PICTOGRAMMEN

| Bestelref. | Breedte (mm) | Hoogte (mm) | Aantal / Verpakking |
|--------------|--------------|-------------|---------------------|
| Vinyl | | | |
| 195720 | 10 | 10 | 96 / Pak |



PLATTE FOTOLUMINESCENTE PICTOGRAMMEN

| Bestelref. | Breedte (mm) | Hoogte (mm) | Aantal / Verpakking |
|---|--------------|-------------|---------------------|
| Fotoluminescent polyester klasse B | | | |
| 195694 | 150 | 150 | 1 / Pak |
| 195700 | 200 | 200 | 1 / Pak |
| Fotoluminescent polyester klasse C | | | |
| 195695 | 150 | 150 | 1 / Pak |
| 195701 | 200 | 200 | 1 / Pak |
| Fotoluminescent polypropyleen klasse B | | | |
| 195696 | 150 | 150 | 1 / Pak |
| 195702 | 200 | 200 | 1 / Pak |
| Fotoluminescent polypropyleen klasse C | | | |
| 195697 | 150 | 150 | 1 / Pak |
| 195703 | 200 | 200 | 1 / Pak |



PICTOGRAMMEN OP ROL

| Bestelref. | Breedte (mm) | Hoogte (mm) | Aantal / Verpakking |
|------------------------------|--------------|-------------|---------------------|
| Gelamineerd polyester | | | |
| 195721 | 100 | 100 | 250 / Rol |



Style panoramique

BI-DIRECTIONELE PICTOGRAMMEN

| Bestelref. | Breedte (mm) | Hoogte (mm) | Layout | Aantal / Verpakking |
|--------------------------|--------------|-------------|-------------|---------------------|
| Polyvinylchloride | | | | |
| 195707 | 151 | 151 | Panoramisch | 1 / Pak |
| 195710 | 203 | 203 | Panoramisch | 1 / Pak |
| 195713 | 253 | 253 | Panoramisch | 1 / Pak |
| 195716 | 318 | 318 | Panoramisch | 1 / Pak |



Style panoramique

BI-DIRECTIONELE FOTOLUMINESCENTE PICTOGRAMMEN

| Bestelref. | Breedte (mm) | Hoogte (mm) | Layout | Klasse | Aantal / Verpakking |
|---|--------------|-------------|-------------|----------|---------------------|
| Fotoluminescent polyvinylchloride klasse B | | | | | |
| 195708 | 151 | 151 | Panoramisch | Klasse B | 1 / Pak |
| 195711 | 203 | 203 | Panoramisch | Klasse B | 1 / Pak |
| 195714 | 253 | 253 | Panoramisch | Klasse B | 1 / Pak |
| 195717 | 318 | 318 | Panoramisch | Klasse B | 1 / Pak |
| Fotoluminescent polyvinylchloride klasse C | | | | | |
| 195709 | 151 | 151 | Panoramisch | Klasse C | 1 / Pak |
| 195712 | 203 | 203 | Panoramisch | Klasse C | 1 / Pak |
| 195715 | 253 | 253 | Panoramisch | Klasse C | 1 / Pak |
| 195718 | 318 | 318 | Panoramisch | Klasse C | 1 / Pak |

i U kunt een gepersonaliseerd veiligheidspictogram bestellen met daarop een pictogram volgens de norm EN ISO 7010 en de tekst van uw keuze. Op de laatste pagina's van deze brochure vindt u alle nodige informatie om deze gepersonaliseerde veiligheidspictogrammen te bestellen.



i Voor alle eigenschappen van de materialen, alsook hun toepassing zie de pagina's 4-5.

BRADY
Op maat

Zie pagina 194 voor de bestelling van uw gepersonaliseerde pictogrammen.

A045R : RICHTINGAANWIJZING 45°

De rode richtingspijlen kunnen gebruikt worden om de weg naar de brandbestrijdingsmiddelen aan te geven. Deze kunnen gedraaid worden in functie van de gewenste richting.



PLATTE PICTOGRAMMEN

| Bestelref. | Breedte (mm) | Hoogte (mm) | Aantal / Verpakking |
|------------------------------|--------------|-------------|---------------------|
| Gelamineerd polyester | | | |
| 830821 | 100 | 100 | 1 / Pak |
| 830822 | 148 | 148 | 1 / Pak |
| 830823 | 200 | 200 | 1 / Pak |
| 830824 | 250 | 250 | 1 / Pak |
| 830826 | 315 | 315 | 1 / Pak |
| 830827 | 400 | 400 | 1 / Pak |
| Polypropyleen | | | |
| 830829 | 100 | 100 | 1 / Pak |
| 830830 | 148 | 148 | 1 / Pak |
| 830831 | 200 | 200 | 1 / Pak |
| 830832 | 250 | 250 | 1 / Pak |
| 830834 | 315 | 315 | 1 / Pak |
| 830835 | 400 | 400 | 1 / Pak |
| Aluminium | | | |
| 830836 | 100 | 100 | 1 / Pak |
| 830837 | 200 | 200 | 1 / Pak |



Bi-directionele pictogrammen



BI-DIRECTIONELE PICTOGRAMMEN *

| Bestelref. | Breedte (mm) | Hoogte (mm) | Layout | Aantal / Verpakking |
|--------------------------|--------------|-------------|-----------------|---------------------|
| Polyvinylchloride | | | | |
| 830838 | 151 | 151 | Bi-directionele | 1 / Pak |
| 830839 | 203 | 203 | Bi-directionele | 1 / Pak |
| 830840 | 253 | 253 | Bi-directionele | 1 / Pak |
| 830841 | 318 | 318 | Bi-directionele | 1 / Pak |

*Draairichting beperkt door de zijdelingse bevestiging

PLATTE FOTOLUMINESCENTE PICTOGRAMMEN

| Bestelref. | Breedte (mm) | Hoogte (mm) | Klasse | Aantal / Verpakking |
|---|--------------|-------------|----------|---------------------|
| Fotoluminescent polyester klasse C | | | | |
| 835007 | 150 | 150 | Klasse C | 1 / Pak |
| 835008 | 200 | 200 | Klasse C | 1 / Pak |
| Fotoluminescent aluminium klasse C | | | | |
| 835005 | 150 | 150 | Klasse C | 1 / Pak |
| 835006 | 200 | 200 | Klasse C | 1 / Pak |

VLOERPICTOGRAMMEN

| Bestelref. | Breedte (mm) | Hoogte (mm) | Aantal / Verpakking |
|---------------------------------------|--------------|-------------|---------------------|
| Antislip gelamineerd polyester | | | |
| 830828 | 500 | 500 | 1 / Pak |



PICTOGRAMMEN OP ROL

| Bestelref. | Breedte (mm) | Hoogte (mm) | Aantal / Verpakking |
|------------------------------|--------------|-------------|---------------------|
| Gelamineerd polyester | | | |
| 830820 | 100 | 100 | 250 / Rol |

MINI-PICTOGRAMMEN

| Bestelref. | Breedte (mm) | Hoogte (mm) | Aantal / Verpakking |
|--------------|--------------|-------------|---------------------|
| Vinyl | | | |
| 830819 | 10 | 10 | 96 / Pak |

A090R : RICHTINGAANWIJZING 90°

De rode richtingspijlen kunnen gebruikt worden om de weg naar de brandbestrijdingsmiddelen aan te geven. Deze kunnen gedraaid worden in functie van de gewenste richting.



PLATTE PICTOGRAMMEN

| Bestelref. | Breedte (mm) | Hoogte (mm) | Aantal / Verpakking |
|------------------------------|--------------|-------------|---------------------|
| Gelamineerd polyester | | | |
| 830794 | 100 | 100 | 1 / Pak |
| 830795 | 148 | 148 | 1 / Pak |
| 830796 | 200 | 200 | 1 / Pak |
| 830797 | 250 | 250 | 1 / Pak |
| 830799 | 315 | 315 | 1 / Pak |
| 830800 | 400 | 400 | 1 / Pak |
| Polypropyleen | | | |
| 830802 | 100 | 100 | 1 / Pak |
| 830803 | 148 | 148 | 1 / Pak |
| 830804 | 200 | 200 | 1 / Pak |
| 830805 | 250 | 250 | 1 / Pak |
| 830807 | 315 | 315 | 1 / Pak |
| 830808 | 400 | 400 | 1 / Pak |
| Aluminium | | | |
| 830809 | 100 | 100 | 1 / Pak |
| 830810 | 200 | 200 | 1 / Pak |



Bi-directionele pictogrammen



BI-DIRECTIONELE PICTOGRAMMEN *

| Bestelref. | Breedte (mm) | Hoogte (mm) | Layout | Aantal / Verpakking |
|--------------------------|--------------|-------------|-----------------|---------------------|
| Polyvinylchloride | | | | |
| 830811 | 151 | 151 | Bi-directionele | 1 / Pak |
| 830812 | 203 | 203 | Bi-directionele | 1 / Pak |
| 830813 | 253 | 253 | Bi-directionele | 1 / Pak |
| 830814 | 318 | 318 | Bi-directionele | 1 / Pak |

*Draairichting beperkt door de zijdelingse bevestiging

PLATTE FOTOLUMINESCENTE PICTOGRAMMEN

| Bestelref. | Breedte (mm) | Hoogte (mm) | Klasse | Aantal / Verpakking |
|---|--------------|-------------|----------|---------------------|
| Fotoluminescent polyester klasse B | | | | |
| 836674 | 200 | 200 | Klasse B | 1 / Pak |
| Fotoluminescent polypropyleen klasse B | | | | |
| 836669 | 150 | 150 | Klasse B | 1 / Pak |
| 836670 | 200 | 200 | Klasse B | 1 / Pak |
| 836673 | 300 | 300 | Klasse B | 1 / Pak |

VLOERPICTOGRAMMEN

| Bestelref. | Breedte (mm) | Hoogte (mm) | Aantal / Verpakking |
|---------------------------------------|--------------|-------------|---------------------|
| Antislip gelamineerd polyester | | | |
| 830801 | 500 | 500 | 1 / Pak |



PICTOGRAMMEN OP ROL

| Bestelref. | Breedte (mm) | Hoogte (mm) | Aantal / Verpakking |
|------------------------------|--------------|-------------|---------------------|
| Gelamineerd polyester | | | |
| 830793 | 100 | 100 | 250 / Rol |

MINI-PICTOGRAMMEN

| Bestelref. | Breedte (mm) | Hoogte (mm) | Aantal / Verpakking |
|--------------|--------------|-------------|---------------------|
| Vinyl | | | |
| 830792 | 10 | 10 | 96 / Pak |

PIC 403 : BLUSAPPARAAT



PLATTE PICTOGRAMMEN

| Bestelref. | Breedte (mm) | Hoogte (mm) | Aantal / Verpakking |
|------------------------------|--------------|-------------|---------------------|
| Gelamineerd polyester | | | |
| 250509 | 100 | 100 | 1 / Pak |
| 250510 | 148 | 148 | 1 / Pak |
| 250511 | 200 | 200 | 1 / Pak |
| 223641 | 315 | 315 | 1 / Pak |
| Polypropyleen | | | |
| 227803 | 100 | 100 | 1 / Pak |
| 253563 | 148 | 148 | 1 / Pak |
| 252506 | 200 | 200 | 1 / Pak |
| 252507 | 315 | 315 | 1 / Pak |
| 227804 | 400 | 400 | 1 / Pak |

MINI-PICTOGRAMMEN

| Bestelref. | Breedte (mm) | Hoogte (mm) | Aantal / Verpakking |
|--------------|--------------|-------------|---------------------|
| Vinyl | | | |
| 257593 | 10 | 10 | 96 / Pak |

Zie pag. 60 voor de ISO 7010 versie van dit pictogram (F002).



PLATTE FOTOLUMINESCENTE PICTOGRAMMEN

| Bestelref. | Breedte (mm) | Hoogte (mm) | Klasse | Aantal / Verpakking |
|---|--------------|-------------|----------|---------------------|
| Fotoluminescent polyester klasse B | | | | |
| 196046 | 150 | 150 | Klasse B | 1 / Pak |
| 196047 | 200 | 200 | Klasse B | 1 / Pak |
| Fotoluminescent polyester klasse C | | | | |
| 196048 | 150 | 150 | Klasse C | 1 / Pak |
| 196049 | 200 | 200 | Klasse C | 1 / Pak |
| 196052 | 300 | 300 | Klasse C | 1 / Pak |
| 196056 | 400 | 400 | Klasse C | 1 / Pak |
| Fotoluminescent polypropyleen klasse B | | | | |
| 196043 | 150 | 150 | Klasse B | 1 / Pak |
| 196044 | 200 | 200 | Klasse B | 1 / Pak |
| 196051 | 300 | 300 | Klasse B | 1 / Pak |
| Fotoluminescent polypropyleen klasse C | | | | |
| 196045 | 200 | 200 | Klasse C | 1 / Pak |
| Zelfklevend fotoluminescent polypropyleen klasse C | | | | |
| 196053 | 150 | 150 | Klasse C | 1 / Pak |
| 196054 | 200 | 200 | Klasse C | 1 / Pak |
| 196055 | 300 | 300 | Klasse C | 1 / Pak |
| Fotoluminescent aluminium klasse C | | | | |
| 196041 | 150 | 150 | Klasse C | 1 / Pak |
| 196042 | 200 | 200 | Klasse C | 1 / Pak |
| 196050 | 300 | 300 | Klasse C | 1 / Pak |

PIC 297 : LADDER



| Bestelref. | Breedte (mm) | Hoogte (mm) | Aantal / Verpakking |
|------------------------------|--------------|-------------|---------------------|
| Gelamineerd polyester | | | |
| 251382 | 100 | 100 | 1 / Pak |
| 251384 | 200 | 200 | 1 / Pak |
| 227920 | 315 | 315 | 1 / Pak |
| Polypropyleen | | | |
| 227921 | 100 | 100 | 1 / Pak |
| 227922 | 148 | 148 | 1 / Pak |
| 252315 | 200 | 200 | 1 / Pak |

Zie pag. 61 voor de ISO 7010 versie van dit pictogram (F003).

PIC 400 : BRANDLADDER



| Bestelref. | Breedte (mm) | Hoogte (mm) | Aantal / Verpakking |
|------------------------------|--------------|-------------|---------------------|
| Gelamineerd polyester | | | |
| 250500 | 100 | 100 | 1 / Pak |
| 250501 | 148 | 148 | 1 / Pak |
| Polypropyleen | | | |
| 227822 | 100 | 100 | 1 / Pak |
| 227823 | 148 | 148 | 1 / Pak |

Zie pag. 61 voor de ISO 7010 versie van dit pictogram (F003).



Bi-directionele pictogrammen



Panoramische pictogrammen



Bi-directionele pictogrammen



Panoramische pictogrammen

BI-DIRECTIONELE PICTOGRAMMEN

| Bestelref. | Breedte (mm) | Hoogte (mm) | Layout | Aantal / Verpakking |
|--------------------------|--------------|-------------|-----------------|---------------------|
| Polyvinylchloride | | | | |
| 253500 | 203 | 203 | Bi-directionele | 1 / Pak |
| 253501 | 318 | 318 | Bi-directionele | 1 / Pak |
| 253565 | 151 | 151 | Panoramisch | 1 / Pak |
| 253600 | 203 | 203 | Panoramisch | 1 / Pak |
| 253533 | 253 | 253 | Panoramisch | 1 / Pak |
| 253601 | 318 | 318 | Panoramisch | 1 / Pak |

BI-DIRECTIONELE FOTOLUMINESCENTE PICTOGRAMMEN

| Bestelref. | Breedte (mm) | Hoogte (mm) | Layout | Klasse | Aantal / Verpakking |
|---|--------------|-------------|-----------------|----------|---------------------|
| Fotoluminescent polyvinylchloride klasse B | | | | | |
| 196061 | 203 | 203 | Panoramisch | Klasse B | 1 / Pak |
| Fotoluminescent polyvinylchloride klasse C | | | | | |
| 196057 | 151 | 151 | Bi-directionele | Klasse C | 1 / Pak |
| 196058 | 203 | 203 | Bi-directionele | Klasse C | 1 / Pak |
| 196063 | 253 | 253 | Bi-directionele | Klasse C | 1 / Pak |
| 196060 | 315 | 315 | Bi-directionele | Klasse C | 1 / Pak |
| 196065 | 151 | 151 | Panoramisch | Klasse C | 1 / Pak |
| 196066 | 203 | 203 | Panoramisch | Klasse C | 1 / Pak |
| 196067 | 318 | 318 | Panoramisch | Klasse C | 1 / Pak |

STN 179 : BRANDBLUSSER



| Bestelref. | Breedte (mm) | Hoogte (mm) | Layout | Legende | Aantal / Verpakking |
|------------------------------|--------------|-------------|-------------|--------------|---------------------|
| Gelamineerd polyester | | | | | |
| 251362 | 297 | 105 | Horizontaal | Brandblusser | 1 / Pak |
| 227839 | 450 | 150 | Horizontaal | Brandblusser | 1 / Pak |
| Polypropyleen | | | | | |
| 227840 | 297 | 105 | Horizontaal | Brandblusser | 1 / Pak |
| 252392 | 450 | 150 | Horizontaal | Brandblusser | 1 / Pak |

PIC 403N : BLUSAPPARAAT



| Bestelref. | Breedte (mm) | Hoogte (mm) | Layout | Legende | Aantal / Verpakking |
|------------------------------|--------------|-------------|-----------|--------------|---------------------|
| Gelamineerd polyester | | | | | |
| 811288 | 210 | 297 | Verticaal | BLUSAPPARAAT | 1 / Pak |
| Polypropyleen | | | | | |
| 811255 | 210 | 297 | Verticaal | BLUSAPPARAAT | 1 / Pak |
| 811289 | 210 | 297 | Verticaal | BLUSAPPARAAT | 1 / Pak |

STN 759 : BLUSTOESTEL



| Bestelref. | Breedte (mm) | Hoogte (mm) | Layout | Legende | Aantal / Verpakking |
|------------------------------|--------------|-------------|-------------|-------------|---------------------|
| Gelamineerd polyester | | | | | |
| 251549 | 297 | 74 | Horizontaal | Blustoestel | 1 / Pak |
| Polypropyleen | | | | | |
| 253339 | 297 | 74 | Horizontaal | Blustoestel | 1 / Pak |

PIC 407 : BRANDBESTRIJDINGSMIDDELEN



| Bestelref. | Breedte (mm) | Hoogte (mm) | Aantal / Verpakking |
|------------------------------|--------------|-------------|---------------------|
| Gelamineerd polyester | | | |
| 250518 | 100 | 100 | 1 / Pak |
| 250519 | 200 | 200 | 1 / Pak |
| Polypropyleen | | | |
| 227836 | 100 | 100 | 1 / Pak |
| 252513 | 200 | 200 | 1 / Pak |

Deze pictogrammen zijn NIET conform de norm EN ISO 7010

PIC 401 : BLUSSLANG



PLATTE PICTOGRAMMEN

| Bestelref. | Breedte (mm) | Hoogte (mm) | Aantal / Verpakking |
|------------------------------|--------------|-------------|---------------------|
| Gelamineerd polyester | | | |
| 250503 | 100 | 100 | 1 / Pak |
| 250504 | 148 | 148 | 1 / Pak |
| 250505 | 200 | 200 | 1 / Pak |
| 227809 | 315 | 315 | 1 / Pak |
| Polypropyleen | | | |
| 227810 | 100 | 100 | 1 / Pak |
| 223980 | 148 | 148 | 1 / Pak |
| 252502 | 200 | 200 | 1 / Pak |
| 252503 | 315 | 315 | 1 / Pak |

Zie pag. 59 voor de ISO 7010 versie van dit pictogram (F001).

MINI-PICTOGRAMMEN

| Bestelref. | Breedte (mm) | Hoogte (mm) | Aantal / Verpakking |
|--------------|--------------|-------------|---------------------|
| Vinyl | | | |
| 257592 | 10 | 10 | 96 / Pak |

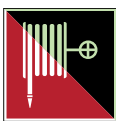

PLATTE FOTOLUMINESCENTE PICTOGRAMMEN

| Bestelref. | Breedte (mm) | Hoogte (mm) | Klasse | Aantal / Verpakking |
|---|--------------|-------------|----------|---------------------|
| Fotoluminescent polyester klasse B | | | | |
| 196074 | 200 | 200 | Klasse B | 1 / Pak |
| Fotoluminescent polyester klasse C | | | | |
| 196069 | 150 | 150 | Klasse C | 1 / Pak |
| 196070 | 200 | 200 | Klasse C | 1 / Pak |
| 196075 | 300 | 300 | Klasse C | 1 / Pak |
| 196079 | 400 | 400 | Klasse C | 1 / Pak |
| Fotoluminescent polypropyleen klasse B | | | | |
| 196072 | 200 | 200 | Klasse B | 1 / Pak |
| 196073 | 300 | 300 | Klasse B | 1 / Pak |
| Zelfklevend fotoluminescent polypropyleen klasse C | | | | |
| 196076 | 150 | 150 | Klasse C | 1 / Pak |
| 196077 | 200 | 200 | Klasse C | 1 / Pak |
| 196078 | 300 | 300 | Klasse C | 1 / Pak |
| Fotoluminescent aluminium klasse C | | | | |
| 196059 | 150 | 150 | Klasse C | 1 / Pak |
| 196068 | 200 | 200 | Klasse C | 1 / Pak |
| 196071 | 300 | 300 | Klasse C | 1 / Pak |



Bi-directionele pictogrammen



Panoramische pictogrammen

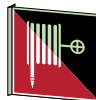

Bi-directionele pictogrammen

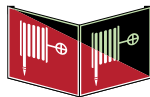

Panoramische pictogrammen

BI-DIRECTIONELE PICTOGRAMMEN

| Bestelref. | Breedte (mm) | Hoogte (mm) | Layout | Aantal / Verpakking |
|--------------------------|--------------|-------------|-----------------|---------------------|
| Polyvinylchloride | | | | |
| 223979 | 151 | 151 | Bi-directionele | 1 / Pak |
| 253502 | 203 | 203 | Bi-directionele | 1 / Pak |
| 253534 | 253 | 253 | Bi-directionele | 1 / Pak |
| 253602 | 203 | 203 | Panoramisch | 1 / Pak |
| 253535 | 253 | 253 | Panoramisch | 1 / Pak |
| 253603 | 318 | 318 | Panoramisch | 1 / Pak |

BI-DIRECTIONELE FOTOLUMINESCENTE PICTOGRAMMEN

| Bestelref. | Breedte (mm) | Hoogte (mm) | Layout | Klasse | Aantal / Verpakking |
|---|--------------|-------------|-----------------|----------|---------------------|
| Fotoluminescent polyvinylchloride klasse B | | | | | |
| 196083 | 203 | 203 | Panoramisch | Klasse B | 1 / Pak |
| Fotoluminescent polyvinylchloride klasse C | | | | | |
| 196081 | 151 | 151 | Bi-directionele | Klasse C | 1 / Pak |
| 196084 | 203 | 203 | Bi-directionele | Klasse C | 1 / Pak |
| 196082 | 318 | 318 | Bi-directionele | Klasse C | 1 / Pak |
| 196085 | 203 | 203 | Panoramisch | Klasse C | 1 / Pak |

STN 180 : BLUSSLANG



| Bestelref. | Breedte (mm) | Hoogte (mm) | Layout | Legende | Aantal / Verpakking |
|------------------------------|--------------|-------------|-------------|-----------|---------------------|
| Gelamineerd polyester | | | | | |
| 251363 | 297 | 105 | Horizontaal | Blusslang | 1 / Pak |
| Polypropyleen | | | | | |
| 227842 | 297 | 105 | Horizontaal | Blusslang | 1 / Pak |

STN 751 : BRANDSLANG



| Bestelref. | Breedte (mm) | Hoogte (mm) | Layout | Legende | Aantal / Verpakking |
|------------------------------|--------------|-------------|-------------|------------|---------------------|
| Gelamineerd polyester | | | | | |
| 251541 | 297 | 74 | Horizontaal | Brandslang | 1 / Pak |
| Polypropyleen | | | | | |
| 253331 | 297 | 74 | Horizontaal | Brandslang | 1 / Pak |

STN 182 : NOODTELEFOON



| Bestelref. | Breedte (mm) | Hoogte (mm) | Layout | Legende | Aantal / Verpakking |
|------------------------------|--------------|-------------|-------------|--------------|---------------------|
| Gelamineerd polyester | | | | | |
| 251365 | 297 | 105 | Horizontaal | Noodtelefoon | 1 / Pak |

STN 753 : BRANDALARM



| Bestelref. | Breedte (mm) | Hoogte (mm) | Layout | Legende | Aantal / Verpakking |
|------------------------------|--------------|-------------|-------------|------------|---------------------|
| Gelamineerd polyester | | | | | |
| 251543 | 297 | 74 | Horizontaal | Brandalarm | 1 / Pak |
| Polypropyleen | | | | | |
| 253333 | 297 | 74 | Horizontaal | Brandalarm | 1 / Pak |

PIC 402 : TELEFOON VOOR BRANDALARM



PLATTE PICTOGRAMMEN

| Bestelref. | Breedte (mm) | Hoogte (mm) | Aantal / Verpakking |
|------------------------------|--------------|-------------|---------------------|
| Gelamineerd polyester | | | |
| 250506 | 100 | 100 | 1 / Pak |
| 250507 | 148 | 148 | 1 / Pak |
| 250508 | 200 | 200 | 1 / Pak |
| Polypropyleen | | | |
| 227819 | 100 | 100 | 1 / Pak |
| 223983 | 148 | 148 | 1 / Pak |
| 252504 | 200 | 200 | 1 / Pak |

Zie pag. 65 voor de ISO 7010 versie van dit pictogram (F006).

BI-DIRECTIONELE PICTOGRAMMEN



Bi-directionele pictogrammen



Panoramische pictogrammen

| Bestelref. | Breedte (mm) | Hoogte (mm) | Layout | Aantal / Verpakking |
|--------------------------|--------------|-------------|-----------------|---------------------|
| Polyvinylchloride | | | | |
| 223986 | 151 | 151 | Bi-directionele | 1 / Pak |
| 253547 | 203 | 203 | Bi-directionele | 1 / Pak |
| 253548 | 253 | 253 | Bi-directionele | 1 / Pak |
| 253549 | 318 | 318 | Bi-directionele | 1 / Pak |
| 223989 | 151 | 151 | Panoramisch | 1 / Pak |
| 253550 | 203 | 203 | Panoramisch | 1 / Pak |
| 253551 | 253 | 253 | Panoramisch | 1 / Pak |
| 253552 | 318 | 318 | Panoramisch | 1 / Pak |

BRADY
Op maat

Zie pagina 220 voor de bestelling van uw gepersonaliseerde pictogrammen.



Voor alle eigenschappen van de materialen, alsook hun toepassing zie de pagina's 4-5.

PIC 1302 : BRANDMELDER



| Bestelref. | Breedte (mm) | Hoogte (mm) | Aantal / Verpakking |
|------------------------------|--------------|-------------|---------------------|
| Gelamineerd polyester | | | |
| 803734 | 100 | 100 | 1 / Pak |
| 803736 | 148 | 148 | 1 / Pak |
| Polypropyleen | | | |
| 803735 | 100 | 100 | 1 / Pak |
| 803737 | 148 | 148 | 1 / Pak |
| 803739 | 200 | 200 | 1 / Pak |

Zie pag. 63 voor de ISO 7010 versie van dit pictogram (F005).

STN 1050 : BRANDMELDER



| Bestelref. | Breedte (mm) | Hoogte (mm) | Legende | Aantal / Verpakking |
|------------------------------|--------------|-------------|-------------|---------------------|
| Polypropyleen | | | | |
| 804035 | 297 | 105 | Brandmelder | 1 / Pak |
| Gelamineerd polyester | | | | |
| 804034 | 297 | 105 | Brandmelder | 1 / Pak |

PIC 412 : BRANDMELDER



PLATTE PICTOGRAMMEN

| Bestelref. | Breedte (mm) | Hoogte (mm) | Aantal / Verpakking |
|------------------------------|--------------|-------------|---------------------|
| Gelamineerd polyester | | | |
| 250524 | 100 | 100 | 1 / Pak |
| 250525 | 148 | 148 | 1 / Pak |
| 250526 | 200 | 200 | 1 / Pak |
| 227812 | 315 | 315 | 1 / Pak |
| Polypropyleen | | | |
| 227813 | 100 | 100 | 1 / Pak |
| 227814 | 148 | 148 | 1 / Pak |
| 252519 | 200 | 200 | 1 / Pak |
| 252520 | 315 | 315 | 1 / Pak |

STN 181 : BRANDMELDER



| Bestelref. | Breedte (mm) | Hoogte (mm) | Legende | Aantal / Verpakking |
|------------------------------|--------------|-------------|-------------|---------------------|
| Polypropyleen | | | | |
| 227854 | 297 | 105 | Brandmelder | 1 / Pak |
| Gelamineerd polyester | | | | |
| 251364 | 297 | 105 | Brandmelder | 1 / Pak |

BI-DIRECTIONELE PICTOGRAMMEN



Bi-directionele pictogrammen

Panoramische pictogrammen

| Bestelref. | Breedte (mm) | Hoogte (mm) | Layout | Aantal / Verpakking |
|--------------------------|--------------|-------------|-----------------|---------------------|
| Polyvinylchloride | | | | |
| 223985 | 151 | 151 | Bi-directionele | 1 / Pak |
| 253504 | 203 | 203 | Bi-directionele | 1 / Pak |
| 253536 | 253 | 253 | Bi-directionele | 1 / Pak |
| 253505 | 318 | 318 | Bi-directionele | 1 / Pak |
| 223988 | 151 | 151 | Panoramisch | 1 / Pak |
| 253604 | 203 | 203 | Panoramisch | 1 / Pak |
| 253537 | 253 | 253 | Panoramisch | 1 / Pak |
| 253605 | 318 | 318 | Panoramisch | 1 / Pak |

PIC 412N : BRANDMELDER



| Bestelref. | Breedte (mm) | Hoogte (mm) | Legende | Aantal / Verpakking |
|------------------------------|--------------|-------------|-------------|---------------------|
| Gelamineerd polyester | | | | |
| 811307 | 148 | 210 | BRANDMELDER | 1 / Pak |
| Polypropyleen | | | | |
| 811306 | 210 | 297 | BRANDMELDER | 1 / Pak |

PIC 294 : BRANDMELDER



PLATTE PICTOGRAMMEN

| Bestelref. | Breedte (mm) | Hoogte (mm) | Aantal / Verpakking |
|----------------------|--------------|-------------|---------------------|
| Polypropyleen | | | |
| 252309 | 200 | 200 | 1 / Pak |

MINIPIC 1508 : DRUKKNOP

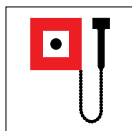

| Bestelref. | Breedte (mm) | Hoogte (mm) | Aantal / Verpakking |
|--------------|--------------|-------------|---------------------|
| Vinyl | | | |
| 286776 | 10 | 10 | 96 / Pak |



PLATTE FOTOLUMINESCENTE PICTOGRAMMEN

| Bestelref. | Breedte (mm) | Hoogte (mm) | Klasse | Aantal / Verpakking |
|---|--------------|-------------|----------|---------------------|
| Fotoluminescent polyester klasse C | | | | |
| 134746 | 150 | 150 | Klasse C | 1 / Pak |
| Fotoluminescent aluminium klasse C | | | | |
| 134745 | 150 | 150 | Klasse C | 1 / Pak |
| 134749 | 200 | 200 | Klasse C | 1 / Pak |

BRADY
Op maat

Zie pagina 194 voor de bestelling van uw gepersonaliseerde pictogrammen.



Voor alle eigenschappen van de materialen, alsook hun toepassing zie de pagina's 4-5.

Deze pictogrammen zijn NIET conform de norm EN ISO 7010

PIC 1404 : BRANDMELDER



PLATTE PICTOGRAMMEN

| Bestelref. | Breedte (mm) | Hoogte (mm) | Aantal / Verpakking |
|------------------------------|--------------|-------------|---------------------|
| Gelamineerd polyester | | | |
| 803786 | 148 | 148 | 1 / Pak |
| Polypropyleen | | | |
| 803787 | 148 | 148 | 1 / Pak |



PLATTE FOTOLUMINESCENTE PICTOGRAMMEN

| Bestelref. | Breedte (mm) | Hoogte (mm) | Klasse | Aantal / Verpakking |
|---|--------------|-------------|----------|---------------------|
| Fotoluminescent polyester klasse C | | | | |
| 134740 | 150 | 150 | Klasse C | 1 / Pak |
| Fotoluminescent aluminium klasse C | | | | |
| 134739 | 200 | 200 | Klasse C | 1 / Pak |

Zie pag. 63 voor de ISO 7010 versie van dit pictogram (F005).

PIC 1406 : LUIDSPREKER



PLATTE PICTOGRAMMEN

| Bestelref. | Breedte (mm) | Hoogte (mm) | Aantal / Verpakking |
|------------------------------|--------------|-------------|---------------------|
| Gelamineerd polyester | | | |
| 803802 | 148 | 148 | 1 / Pak |
| Polypropyleen | | | |
| 803803 | 148 | 148 | 1 / Pak |



PLATTE FOTOLUMINESCENTE PICTOGRAMMEN

| Bestelref. | Breedte (mm) | Hoogte (mm) | Klasse | Aantal / Verpakking |
|---|--------------|-------------|----------|---------------------|
| Fotoluminescent polyester klasse C | | | | |
| 134742 | 150 | 150 | Klasse C | 1 / Pak |
| Fotoluminescent aluminium klasse C | | | | |
| 134741 | 200 | 200 | Klasse C | 1 / Pak |

PIC 298 : BRANDHOORN (BRANDMELDER)

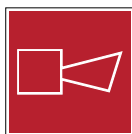

| Bestelref. | Breedte (mm) | Hoogte (mm) | Aantal / Verpakking |
|------------------------------|--------------|-------------|---------------------|
| Gelamineerd polyester | | | |
| 251385 | 100 | 100 | 1 / Pak |
| 251386 | 148 | 148 | 1 / Pak |
| 251387 | 200 | 200 | 1 / Pak |
| 227889 | 315 | 315 | 1 / Pak |
| Polypropyleen | | | |
| 227890 | 100 | 100 | 1 / Pak |
| 252317 | 200 | 200 | 1 / Pak |
| 252318 | 315 | 315 | 1 / Pak |

PIC 1407 : ALARMERINGSLICHT



PLATTE PICTOGRAMMEN

| Bestelref. | Breedte (mm) | Hoogte (mm) | Aantal / Verpakking |
|------------------------------|--------------|-------------|---------------------|
| Gelamineerd polyester | | | |
| 803808 | 100 | 100 | 1 / Pak |
| Polypropyleen | | | |
| 803809 | 100 | 100 | 1 / Pak |



PLATTE FOTOLUMINESCENTE PICTOGRAMMEN

| Bestelref. | Breedte (mm) | Hoogte (mm) | Klasse | Aantal / Verpakking |
|---|--------------|-------------|----------|---------------------|
| Fotoluminescent polyester klasse C | | | | |
| 134744 | 150 | 150 | Klasse C | 1 / Pak |
| Fotoluminescent aluminium klasse C | | | | |
| 134743 | 200 | 200 | Klasse C | 1 / Pak |

PIC 414 : BLUSDEKEN



| Bestelref. | Breedte (mm) | Hoogte (mm) | Aantal / Verpakking |
|------------------------------|--------------|-------------|---------------------|
| Gelamineerd polyester | | | |
| 250528 | 100 | 100 | 1 / Pak |
| 250529 | 148 | 148 | 1 / Pak |
| 250530 | 200 | 200 | 1 / Pak |
| 227805 | 315 | 315 | 1 / Pak |
| Polypropyleen | | | |
| 227806 | 100 | 100 | 1 / Pak |
| 223981 | 148 | 148 | 1 / Pak |
| 252523 | 200 | 200 | 1 / Pak |
| 252524 | 315 | 315 | 1 / Pak |

Zie pag. 70 voor de ISO 7010 versie van dit pictogram (F016).

STN 030 : BLUSDEKEN



Blusdeken

| Bestelref. | Breedte (mm) | Hoogte (mm) | Legende | Aantal / Verpakking |
|------------------------------|--------------|-------------|-----------|---------------------|
| Polypropyleen | | | | |
| 227852 | 297 | 105 | Blusdeken | 1 / Pak |
| Gelamineerd polyester | | | | |
| 256391 | 297 | 105 | Blusdeken | 1 / Pak |

PIC 413 : VERZAMELPLAATS BIJ EVACUATIE



| Bestelref. | Breedte (mm) | Hoogte (mm) | Aantal / Verpakking |
|------------------------------|--------------|-------------|---------------------|
| Gelamineerd polyester | | | |
| 227829 | 100 | 100 | 1 / Pak |
| Polypropyleen | | | |
| 227830 | 100 | 100 | 1 / Pak |
| 227969 | 148 | 148 | 1 / Pak |

STN 183 : VERZAMELPLAATS BIJ EVACUATIE



Verzamelplaats

| Bestelref. | Breedte (mm) | Hoogte (mm) | Legende | Aantal / Verpakking |
|------------------------------|--------------|-------------|----------------|---------------------|
| Polypropyleen | | | | |
| 252396 | 450 | 150 | Verzamelplaats | 1 / Pak |
| Gelamineerd polyester | | | | |
| 227857 | 450 | 150 | Verzamelplaats | 1 / Pak |

BRADY
Op maat

Zie pagina 194 voor de bestelling van uw gepersonaliseerde pictogrammen.



Voor alle eigenschappen van de materialen, alsook hun toepassing zie de pagina's 4-5.

PIC 405 : RICHTINGAANWIJZING 90°



| Bestelref. | Breedte (mm) | Hoogte (mm) | Aantal / Verpakking |
|------------------------------|--------------|-------------|---------------------|
| Gelamineerd polyester | | | |
| 250514 | 100 | 100 | 1 / Pak |
| 250515 | 148 | 148 | 1 / Pak |
| 250516 | 200 | 200 | 1 / Pak |
| Polypropyleen | | | |
| 227826 | 100 | 100 | 1 / Pak |
| 252539 | 148 | 148 | 1 / Pak |
| 252509 | 200 | 200 | 1 / Pak |

PIC 752 : RICHTINGAANWIJZING 90°



| Bestelref. | Breedte (mm) | Hoogte (mm) | Aantal / Verpakking |
|------------------------------|--------------|-------------|---------------------|
| Gelamineerd polyester | | | |
| 251542 | 297 | 74 | 1 / Pak |
| 227859 | 297 | 105 | 1 / Pak |
| 227860 | 450 | 150 | 1 / Pak |
| Polypropyleen | | | |
| 253332 | 297 | 74 | 1 / Pak |
| 227861 | 297 | 105 | 1 / Pak |
| 227862 | 450 | 150 | 1 / Pak |

PIC 410 : ONDERGRONDS HYDRANT



| Bestelref. | Breedte (mm) | Hoogte (mm) | Aantal / Verpakking |
|------------------------------|--------------|-------------|---------------------|
| Gelamineerd polyester | | | |
| 250522 | 200 | 250 | 1 / Pak |
| Polypropyleen | | | |
| 252517 | 200 | 250 | 1 / Pak |

PIC 411 : BOVENGRONDS HYDRANT



| Bestelref. | Breedte (mm) | Hoogte (mm) | Aantal / Verpakking |
|------------------------------|--------------|-------------|---------------------|
| Gelamineerd polyester | | | |
| 250523 | 200 | 250 | 1 / Pak |
| Polypropyleen | | | |
| 252518 | 200 | 250 | 1 / Pak |

PIC 1301 : NOODSLEUTEL



PLATTE PICTOGRAMMEN

| Bestelref. | Breedte (mm) | Hoogte (mm) | Aantal / Verpakking |
|------------------------------|--------------|-------------|---------------------|
| Gelamineerd polyester | | | |
| 803726 | 100 | 100 | 1 / Pak |
| Polypropyleen | | | |
| 803727 | 100 | 100 | 1 / Pak |
| 803729 | 148 | 148 | 1 / Pak |



PLATTE FOTOLUMINESCENTE PICTOGRAMMEN

| Bestelref. | Breedte (mm) | Hoogte (mm) | Klasse | Aantal / Verpakking |
|---|--------------|-------------|----------|---------------------|
| Fotoluminescent polyester klasse C | | | | |
| 134748 | 150 | 150 | Klasse C | 1 / Pak |
| Fotoluminescent aluminium klasse C | | | | |
| 134747 | 200 | 200 | Klasse C | 1 / Pak |

PIC 1300 : NOODSTOP



| Bestelref. | Breedte (mm) | Hoogte (mm) | Aantal / Verpakking |
|------------------------------|--------------|-------------|---------------------|
| Gelamineerd polyester | | | |
| 803718 | 100 | 100 | 1 / Pak |
| 803720 | 148 | 148 | 1 / Pak |
| Polypropyleen | | | |
| 803719 | 100 | 100 | 1 / Pak |
| 803721 | 148 | 148 | 1 / Pak |
| 803723 | 200 | 200 | 1 / Pak |

Zie pag. 38 voor de ISO 7010 versie van dit pictogram (E020).

PIC 409 : ONDERGRONDS HYDRANT

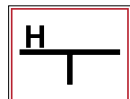

| Bestelref. | Breedte (mm) | Hoogte (mm) | Aantal / Verpakking |
|------------------------------|--------------|-------------|---------------------|
| Gelamineerd polyester | | | |
| 250521 | 250 | 200 | 1 / Pak |
| Polypropyleen | | | |
| 252516 | 250 | 200 | 1 / Pak |

PIC 408 : BOVENGRONDS HYDRANT

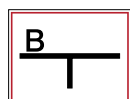

| Bestelref. | Breedte (mm) | Hoogte (mm) | Aantal / Verpakking |
|------------------------------|--------------|-------------|---------------------|
| Gelamineerd polyester | | | |
| 250520 | 250 | 200 | 1 / Pak |
| Polypropyleen | | | |
| 252515 | 250 | 200 | 1 / Pak |

MINI 6 : BRANDBESTRIJDING

| Bestelref. | Breedte (mm) | Hoogte (mm) | Aantal / Verpakking |
|--------------|--------------|-------------|---------------------|
| Vinyl | | | |
| 286909 | 10 | 10 | 96 / Vel |

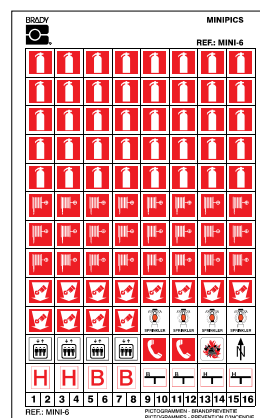

BRADY
Op maat

Zie pagina 194 voor de bestelling van uw gepersonaliseerde pictogrammen.



Voor alle eigenschappen van de materialen, alsook hun toepassing zie de pagina's 4-5.

Deze pictogrammen zijn NIET conform de norm EN ISO 7010

STN 184 : VERBODEN DE LIFT TE GEBRUIKEN BIJ BRAND



| Bestelref. | Breedte (mm) | Hoogte (mm) | Legende | Aantal / Verpakking |
|------------------------------|--------------|-------------|--|---------------------|
| Gelamineerd polyester | | | | |
| 227881 | 297 | 74 | Bij brand: Verboden de lift te gebruiken | 1 / Pak |
| 251367 | 297 | 105 | Bij brand: Verboden de lift te gebruiken | 1 / Pak |
| 227883 | 450 | 150 | Bij brand: Verboden de lift te gebruiken | 1 / Pak |
| Polypropyleen | | | | |
| 227882 | 297 | 74 | Bij brand: Verboden de lift te gebruiken | 1 / Pak |
| 227884 | 297 | 105 | Bij brand: Verboden de lift te gebruiken | 1 / Pak |
| 252397 | 450 | 150 | Bij brand: Verboden de lift te gebruiken | 1 / Pak |

Zie pag. 148 voor de ISO 7010 versie van dit pictogram (P020).

STN 762 : VERBODEN DE LIFT TE GEBRUIKEN IN GEVAL VAN BRAND

**VERBODEN DE LIFT
TE GEBRUIKEN
IN GEVAL VAN
BRAND**

| Bestelref. | Breedte (mm) | Hoogte (mm) | Legende | Aantal / Verpakking |
|------------------------------|--------------|-------------|--|---------------------|
| Gelamineerd polyester | | | | |
| 251552 | 150 | 75 | Verboden de lift te gebruiken in geval van brand | 1 / Pak |
| 227867 | 297 | 74 | Verboden de lift te gebruiken in geval van brand | 1 / Pak |
| 227868 | 297 | 105 | Verboden de lift te gebruiken in geval van brand | 1 / Pak |
| Polypropyleen | | | | |
| 253342 | 150 | 75 | Verboden de lift te gebruiken in geval van brand | 1 / Pak |
| 227870 | 297 | 74 | Verboden de lift te gebruiken in geval van brand | 1 / Pak |
| 227871 | 297 | 105 | Verboden de lift te gebruiken in geval van brand | 1 / Pak |

STN 758 : BRANDDEUR

Branddeur

| Bestelref. | Breedte (mm) | Hoogte (mm) | Legende | Aantal / Verpakking |
|------------------------------|--------------|-------------|-----------|---------------------|
| Gelamineerd polyester | | | | |
| 227873 | 297 | 105 | Branddeur | 1 / Pak |
| 227874 | 450 | 150 | Branddeur | 1 / Pak |
| Polypropyleen | | | | |
| 227875 | 297 | 105 | Branddeur | 1 / Pak |
| 227876 | 450 | 150 | Branddeur | 1 / Pak |

STN 763 : BRANDDEUR DICHTHOUDEN A.U.B.

**BRANDDEUR
DICHTHOUDEN
A.U.B.**

| Bestelref. | Breedte (mm) | Hoogte (mm) | Legende | Aantal / Verpakking |
|------------------------------|--------------|-------------|------------------------------|---------------------|
| Gelamineerd polyester | | | | |
| 251553 | 150 | 75 | Branddeur dichthouden a.u.b. | 1 / Pak |
| 227885 | 297 | 105 | Branddeur dichthouden a.u.b. | 1 / Pak |
| Polypropyleen | | | | |
| 253343 | 150 | 75 | Branddeur dichthouden a.u.b. | 1 / Pak |
| 227887 | 297 | 105 | Branddeur dichthouden a.u.b. | 1 / Pak |

STN 760 : BRANDWEER

BRANDWEER

| Bestelref. | Breedte (mm) | Hoogte (mm) | Legende | Aantal / Verpakking |
|------------------------------|--------------|-------------|-----------|---------------------|
| Gelamineerd polyester | | | | |
| 227877 | 297 | 105 | Brandweer | 1 / Pak |
| 227878 | 450 | 150 | Brandweer | 1 / Pak |
| Polypropyleen | | | | |
| 227879 | 297 | 105 | Brandweer | 1 / Pak |
| 227880 | 450 | 150 | Brandweer | 1 / Pak |

**BRADY
Op maat**



















Zie pagina 194 voor de bestelling van uw gepersonaliseerde pictogrammen.











Voor alle eigenschappen van de materialen, alsook hun toepassing zie de pagina's 4-5.

| Symbol | Beschrijving | Pagina | Symbol | Beschrijving | Pagina | Symbol | Beschrijving | Pagina |
|--------|---|--------|--------|---|--------|--------|--|--------|
| | W001 : Waarschuwing | 80 | | W024 : Waarschuwing: Verwondingen aan de hand | 104 | | PIC 304 : Waarschuwing; Radioactieve stoffen | 122 |
| | W002 : Waarschuwing: Explosieve stoffen | 81 | | W025 : Waarschuwing: Roterende onderdelen | 105 | | PIC 305 : Waarschuwing; Hangende last | 119 |
| | W003 : Waarschuwing: Radioactieve stoffen | 82 | | W026 : Waarschuwing: Gevaren door laden van accu's | 106 | | PIC 306 : Waarschuwing; Transportvoertuigen | 118 |
| | W004 : Waarschuwing: Laserstraal | 83 | | W027 : Waarschuwing: Optische straling | 107 | | PIC 307 : Waarschuwing: Elektrische spanning | 120 |
| | W005 : Waarschuwing: Niet-ioniserende straling | 84 | | W028 : Waarschuwing: Oxyderende stoffen | 108 | | PIC 307N : Waarschuwing: Elektrische spanning | 120 |
| | W006 : Waarschuwing: Sterk magnetisch veld | 85 | | W029 : Waarschuwing: Gashouders onder druk | 109 | | PIC 308 : Waarschuwing; Algemeen pictogram | 116 |
| | W007 : Waarschuwing: Struikelgevaar | 86 | | W030 : Waarschuwing; Handverbrijzeling tussen buigbank | 110 | | PIC 309 : Waarschuwing; Laserstraal | 116 |
| | W008 : Waarschuwing: Vallen door hoogteverschil | 87 | | W031 : Waarschuwing; Handverbrijzeling tussen buigbank en materiaal | 110 | | PIC 310 : Waarschuwing; Laden van accu's | 119 |
| | W009 : Waarschuwing: Biologisch besmettingsgevaar | 88 | | W032 : Waarschuwing; Snel bewegend werkstuk in de buigbank | 111 | | PIC 311 : Waarschuwing: Niet-ioniserende straling | 116 |
| | W010 : Waarschuwing: Lage temperaturen | 89 | | W033 : Waarschuwing; Prikkelraad | 111 | | PIC 312 : Waarschuwing; Biologisch besmettingsgevaar | 123 |
| | W011 : Waarschuwing: Glad oppervlak | 90 | | W034 : Waarschuwing; Stier | 112 | | PIC 313 : Waarschuwing; Explosieve atmosfeer | 119 |
| | W012 : Waarschuwing: Gevaarlijke elektrische spanning | 91 | | W035 : Waarschuwing; Vallende voorwerpen | 112 | | PIC 314 : Waarschuwing; Oxyderende stoffen | 122 |
| | W013 : Waarschuwing: Waakhond | 93 | | W036 : Waarschuwing; Instortingsgevaar dak | 113 | | PIC 315 : Waarschuwing; Warm oppervlak | 118 |
| | W014 : Waarschuwing: Transportvoertuigen | 94 | | W037 : Waarschuwing Op afstand bediende machine | 113 | | PIC 315N : Waarschuwing; Warm oppervlak | 118 |
| | W015 : Waarschuwing: Hangende last | 95 | | W038 : Waarschuwing; Plots hard geluid | 114 | | PIC 316 : Waarschuwing; Knellingsgevaar | 124 |
| | W016 : Waarschuwing: Giftige stoffen | 96 | | W039 : Waarschuwing; vallend ijs | 114 | | PIC 318 : Waarschuwing; Freespil | 125 |
| | W017 : Waarschuwing: Warm oppervlak | 97 | | W040 : Waarschuwing; daklawine | 115 | | PIC 319 : Kantelgevaar | 126 |
| | W018 : Waarschuwing: Automatisch startende machine | 98 | | W041 : Verstikkende atmosfeer | 115 | | PIC 320 : Waarschuwing; Overslaande spanning | 120 |
| | W019 : Waarschuwing: Knellingsgevaar | 99 | | PIC 299 : Waarschuwing; Roterende onderdelen | 125 | | PIC 321 : Waarschuwing; Schadelijke of irriterende stoffen | 122 |
| | W020 : Waarschuwing: Laaghangende obstakels - stootgevaar | 100 | | PIC 300 : Waarschuwing; Brandgevaar/ontvlambare stoffen | 123 | | PIC 322 : Waarschuwing; Magnetisch veld | 117 |
| | W021 : Waarschuwing: Ontvlambare stoffen | 101 | | PIC 301 : Waarschuwing: Explosieve stoffen | 122 | | PIC 323 : Waarschuwing; Lage temperaturen | 118 |
| | W022 : Waarschuwing: Gevaar voor scherpe elementen | 102 | | PIC 302 : Waarschuwing; Giftige stoffen | 123 | | PIC 324 : Waarschuwing; Glad oppervlak | 117 |
| | W023 : Waarschuwing: Bijtende stoffen | 103 | | PIC 303 : Waarschuwing; Bijtende Stoffen | 123 | | | |

| Symbol | Beschrijving | Pagina |
|---|---|--------|
|  | PIC 324N : Waarschuwing; Glad oppervlak | 117 |
|  | PIC 325 : Waarschuwing; Struikelgevaar | 117 |
|  | PIC 325N : Waarschuwing; Struikelgevaar | 117 |
|  | PIC 326 : Waarschuwing; Vallen door hoogteverschil | 117 |
|  | PIC 327 : Waarschuwing; Voor statische lading gevoelige componenten | 119 |
|  | PIC 328 : Stoom onder hoge druk | 118 |
|  | PIC 329 : Waarschuwing; Aarding | 120 |
|  | PIC 330 : Waarschuwing; Elektrische spanning | 121 |
|  | PIC 330N : Let op uw handen | 124 |
|  | PIC 331 : Waarschuwing; Elektrische spanning | 121 |
|  | PIC 333 : KCA-Logo (klein chemisch afval) | 123 |
|  | PIC 334 : Waarschuwing; Roterende onderdelen | 125 |
|  | PIC 335 : Waarschuwing; Gashouders onder druk | 119 |
|  | PIC 336 : Waarschuwing; Automatisch startende machine | 124 |
|  | PIC 336N : Opgepast automatisch draaiende machine | 124 |
|  | PIC 337 : Waarschuwing; Verwondingen aan de hand | 124 |
|  | PIC 348 : Waarschuwing; Vermalling | 118 |
|  | PIC 349 : Waarschuwing; Handverbrijzeling tussen buigbank | 125 |
|  | PIC 482 : Waarschuwing; Verstikking | 125 |

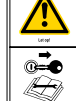
| Symbol | Beschrijving | Pagina |
|---|--|--------|
|  | PIC 482N : Waarschuwing; Verstikking | 125 |
|  | PIC 654 : Waarschuwing; Explosieve atmosfeer | 119 |
|  | PIC 655 : Waarschuwing; Optische straling | 125 |
|  | PIC 656 : Waarschuwing; Roterende onderdelen | 125 |
|  | PIC 657 : Waarschuwing; Bewegende installatie | 125 |
|  | PIC 828 : Waarschuwing; Deur opent in uw richting | 126 |
|  | STN 101 : Gevaar! Cytostatica | 116 |
|  | STN 104 : Biologisch besmettingsgevaar | 123 |
|  | STN 155 : Gevaarlijke zone | 116 |
|  | STN 156 : GEVAAR | 116 |
|  | STN 157 : Opgelet Automatische poort | 116 |
|  | STN 158 : Opgelet Laserlicht | 116 |
|  | STN 159 : Opgelet Heftrucks | 118 |
|  | STN 166 : Explosieve stoffen | 122 |
|  | STN 168 : Bijtende stoffen | 123 |
|  | STN 191 : Gevaar Automatisch startende installatie | 124 |
|  | STN 192 : Gevaar! | 120 |
|  | STN 193 : Waarschuwing; Roterende onderdelen | 125 |
|  | STN 194 : Ontvlambare stoffen | 123 |
|  | STN 195 : Explosieve stoffen | 122 |
|  | STN 197 : Bijtende (corrosieve) stoffen | 123 |
|  | STN 198 : Schadelijk of irriterend stoffen | 122 |
| | STN 199 : Radioactieve stoffen | 122 |
| | STN 428 : Eerste hulp bij elektrocutie | 121 |
| | STN 659 : Radioactieve stoffen of ioniserende straling | 122 |

| Symbol | Beschrijving | Pagina |
|---|---|--------|
|  | STN 680 : Hoogspanning levensgevaar | 121 |
|  | STN 681 : Buiten dienst niet gebruiken | 126 |
|  | STN 685 : Gevaar Hoogspanning | 121 |
|  | STN 686 : Onder spanning | 121 |
|  | STN 687 : Verboden in te schakelen / dit bord mag slechts worden weggenomen door: | 126 |
|  | STN 688 : Noodstop | 126 |
|  | STN 689 : Gevaar / In onderhoud | 126 |
|  | STN 690 : Verboden in te schakelen | 126 |
|  | STN 693 : Max. Belasting xx kg | 118 |
|  | STN 694 : Opgelet automatisch startende installatie | 124 |
|  | STN 695 : Aandacht 380 V levensgevaar | 121 |
|  | STN 698 : Niet in de machine grijpen wanneer deze in beweging is | 124 |
|  | STN 701 : Gevaar! Onder spanning | 120 |
|  | STN 702 : Opgelet! Elektrische tracing | 120 |
|  | STN 705 : Niet onder de last lopen | 119 |
|  | STN 802 : Deuren gesloten houden | 121 |
|  | STN 1510 : Afvalwater | 123 |
|  | STN 1650 : Gevaar voor rondvliegende delen, afstand houden | 127 |
|  | STN 1652 : Gevaar voor rondvliegende deeltjes, bril dragen verplicht | 127 |
| | STN 1654 : Gevaar, eerst handleiding lezen | 127 |
| | STN 1655 : Draaiende rollen, afstand houden | 127 |
| | STN 1658 : Let op! Voor onderhoudswerkzaamheden machine uitschakelen | 127 |



W001 : WAARSCHUWING

Het gevarensymbool W001 is het meest algemene basissymbool. Bijgevolg moet het steeds gecombineerd worden met een tekst die het specifieke gevaar verduidelijkt.

We raden aan om het gevaar, alsook de te vermijden handelingen en de aangepaste beveiligingsmiddelen in de onmiddellijke omgeving van de machine aan te geven.



PLATTE PICTOGRAMMEN

| Bestelref. | Breedte (mm) | Hoogte (mm) | Aantal / Verpakking |
|------------------------------|--------------|-------------|---------------------|
| Gelamineerd polyester | | | |
| 826613 | 50 | 43 | 7 / Pak |
| 826615 | 100 | 87 | 3 / Pak |
| 826616 | 200 | 173 | 1 / Pak |
| 826617 | 315 | 273 | 1 / Pak |
| Polypropyleen | | | |
| 826619 | 100 | 87 | 1 / Pak |
| 826620 | 200 | 173 | 1 / Pak |
| 826621 | 315 | 273 | 1 / Pak |
| Aluminium | | | |
| 826622 | 100 | 87 | 1 / Pak |
| 826623 | 200 | 173 | 1 / Pak |
| 826624 | 315 | 273 | 1 / Pak |

VLOERPICTOGRAMMEN

| Bestelref. | Breedte (mm) | Hoogte (mm) | Aantal / Verpakking |
|---------------------------------------|--------------|-------------|---------------------|
| Antislip gelamineerd polyester | | | |
| 826618 | 500 | 433 | 1 / Pak |

MINI-PICTOGRAMMEN

| Bestelref. | Breedte (mm) | Hoogte (mm) | Aantal / Verpakking |
|------------------------------|--------------|-------------|---------------------|
| Gelamineerd polyester | | | |
| 139003 | 10 | 9 | 54 / Pak |
| 139004 | 20 | 17 | 15 / Pak |
| 826611 | 25 | 22 | 13 / Pak |
| Vinyl | | | |
| 826609 | 15 | 13 | 54 / Pak |



PLATTE FOTOLUMINESCENTE PICTOGRAMMEN

| Bestelref. | Breedte (mm) | Hoogte (mm) | Klasse | Aantal / Verpakking |
|---|--------------|-------------|----------|---------------------|
| Fotoluminescent polyester klasse B | | | | |
| 836767 | 150 | 130 | Klasse B | 1 / Pak |
| Fotoluminescent polypropyleen klasse B | | | | |
| 836766 | 150 | 130 | Klasse B | 1 / Pak |



U kunt een gepersonaliseerd veiligheidspictogram bestellen met daarop een pictogram volgens de norm EN ISO 7010 en de tekst van uw keuze.

Op de laatste pagina's van deze brochure vindt u alle nodige informatie om deze gepersonaliseerde veiligheidspictogrammen te bestellen.



PICTOGRAMMEN OP ROL

| Bestelref. | Breedte (mm) | Hoogte (mm) | Aantal / Verpakking |
|------------------------------|--------------|-------------|---------------------|
| Gelamineerd polyester | | | |
| 826610 | 25 | 22 | 250 / Rol |
| 826612 | 50 | 43 | 250 / Rol |
| 826614 | 100 | 87 | 250 / Rol |



Het gevarensymbool W001 moet steeds gecombineerd worden met een tekst die het specifieke gevaar verduidelijkt.

WO02 : WAARSCHUWING: EXPLOSIEVE STOFFEN

Explosieve materialen moeten duidelijk worden geïdentificeerd om te verzekeren dat de nodige maatregelen genomen worden i.v.m. omgeving, opslagmethode en gedragscode.



Het is raadzaam om op de verpakking het CLP-pictogram GHS01 te gebruiken (zie pag. 244).



PLATTE PICTOGRAMMEN

| Bestelref. | Breedte (mm) | Hoogte (mm) | Aantal / Verpakking |
|------------------------------|--------------|-------------|---------------------|
| Gelamineerd polyester | | | |
| 816664 | 50 | 43 | 7 / Pak |
| 816666 | 100 | 87 | 3 / Pak |
| 816667 | 200 | 173 | 1 / Pak |
| 816668 | 315 | 273 | 1 / Pak |
| Polypropyleen | | | |
| 816670 | 100 | 87 | 1 / Pak |
| 816671 | 200 | 173 | 1 / Pak |
| 816672 | 315 | 273 | 1 / Pak |
| Aluminium | | | |
| 816673 | 100 | 87 | 1 / Pak |
| 816674 | 200 | 173 | 1 / Pak |
| 816675 | 315 | 273 | 1 / Pak |

VLOERPICTOGRAMMEN

| Bestelref. | Breedte (mm) | Hoogte (mm) | Aantal / Verpakking |
|---------------------------------------|--------------|-------------|---------------------|
| Antislip gelamineerd polyester | | | |
| 816669 | 500 | 433 | 1 / Pak |

MINI-PICTOGRAMMEN

| Bestelref. | Breedte (mm) | Hoogte (mm) | Aantal / Verpakking |
|------------------------------|--------------|-------------|---------------------|
| Gelamineerd polyester | | | |
| 138995 | 10 | 9 | 54 / Pak |
| 816662 | 25 | 22 | 13 / Pak |
| Vinyl | | | |
| 816660 | 15 | 13 | 54 / Pak |



PICTOGRAMMEN OP ROL

| Bestelref. | Breedte (mm) | Hoogte (mm) | Aantal / Verpakking |
|------------------------------|--------------|-------------|---------------------|
| Gelamineerd polyester | | | |
| 816661 | 25 | 22 | 250 / Rol |
| 816663 | 50 | 43 | 250 / Rol |
| 816665 | 100 | 87 | 250 / Rol |



PLATTE FOTOLUMINESCENTE PICTOGRAMMEN

| Bestelref. | Breedte (mm) | Hoogte (mm) | Klasse | Aantal / Verpakking |
|---|--------------|-------------|----------|---------------------|
| Fotoluminescent polyester klasse B | | | | |
| 836133 | 150 | 130 | Klasse B | 1 / Pak |
| Fotoluminescent polyester klasse C | | | | |
| 836134 | 150 | 130 | Klasse C | 1 / Pak |
| Fotoluminescent polypropyleen klasse B | | | | |
| 836131 | 150 | 130 | Klasse B | 1 / Pak |
| Fotoluminescent polypropyleen klasse C | | | | |
| 836132 | 150 | 130 | Klasse C | 1 / Pak |
| Fotoluminescent aluminium klasse C | | | | |
| 836130 | 150 | 130 | Klasse C | 1 / Pak |

PICTOGRAMMEN MET TEKST



| Bestelref. | Breedte (mm) | Hoogte (mm) | Layout | Legende | Aantal / Verpakking |
|------------------------------|--------------|-------------|-------------|----------------------------------|---------------------|
| Gelamineerd polyester | | | | | |
| 816701 | 150 | 50 | Horizontaal | Waarschuwing: Explosieve Stoffen | 1 / Pak |
| 816702 | 297 | 74 | Horizontaal | Waarschuwing: Explosieve Stoffen | 1 / Pak |
| 816703 | 297 | 105 | Horizontaal | Waarschuwing: Explosieve Stoffen | 1 / Pak |
| 816704 | 450 | 150 | Horizontaal | Waarschuwing: Explosieve Stoffen | 1 / Pak |
| 816698 | 148 | 210 | Verticaal | Waarschuwing: Explosieve Stoffen | 1 / Pak |
| 816699 | 210 | 297 | Verticaal | Waarschuwing: Explosieve Stoffen | 1 / Pak |
| 816700 | 297 | 420 | Verticaal | Waarschuwing: Explosieve Stoffen | 1 / Pak |
| Polypropyleen | | | | | |
| 816709 | 150 | 50 | Horizontaal | Waarschuwing: Explosieve Stoffen | 1 / Pak |
| 816710 | 297 | 74 | Horizontaal | Waarschuwing: Explosieve Stoffen | 1 / Pak |
| 816711 | 297 | 105 | Horizontaal | Waarschuwing: Explosieve Stoffen | 1 / Pak |
| 816712 | 450 | 150 | Horizontaal | Waarschuwing: Explosieve Stoffen | 1 / Pak |
| 816706 | 148 | 210 | Verticaal | Waarschuwing: Explosieve Stoffen | 1 / Pak |
| 816707 | 210 | 297 | Verticaal | Waarschuwing: Explosieve Stoffen | 1 / Pak |
| 816708 | 297 | 420 | Verticaal | Waarschuwing: Explosieve Stoffen | 1 / Pak |
| Aluminium | | | | | |
| 816717 | 150 | 50 | Horizontaal | Waarschuwing: Explosieve Stoffen | 1 / Pak |
| 816718 | 297 | 105 | Horizontaal | Waarschuwing: Explosieve Stoffen | 1 / Pak |
| 816719 | 450 | 150 | Horizontaal | Waarschuwing: Explosieve Stoffen | 1 / Pak |
| 816714 | 148 | 210 | Verticaal | Waarschuwing: Explosieve Stoffen | 1 / Pak |
| 816715 | 210 | 297 | Verticaal | Waarschuwing: Explosieve Stoffen | 1 / Pak |
| 816716 | 297 | 420 | Verticaal | Waarschuwing: Explosieve Stoffen | 1 / Pak |

i Voor alle eigenschappen van de materialen, alsook hun toepassing zie de pagina's 4-5.

BRADY
Op maat

Zie pagina 220 voor de bestelling van uw gepersonaliseerde pictogrammen.



W003 : WAARSCHUWING: RADIOACTIEVE STOFFEN

Door dergelijke zones te identificeren, worden tegelijkertijd ook beperkingen voor bepaalde personen en aangepaste beveiligingsmaatregelen vermeld.



PLATTE PICTOGRAMMEN

| Bestelref. | Breedte (mm) | Hoogte (mm) | Aantal / Verpakking |
|------------------------------|--------------|-------------|---------------------|
| Gelamineerd polyester | | | |
| 826761 | 50 | 43 | 7 / Pak |
| 826763 | 100 | 87 | 3 / Pak |
| 826764 | 200 | 173 | 1 / Pak |
| 826765 | 315 | 273 | 1 / Pak |
| Polypropyleen | | | |
| 826767 | 100 | 87 | 1 / Pak |
| 826768 | 200 | 173 | 1 / Pak |
| 826769 | 315 | 273 | 1 / Pak |
| Aluminium | | | |
| 826770 | 100 | 87 | 1 / Pak |
| 826771 | 200 | 173 | 1 / Pak |
| 826772 | 315 | 273 | 1 / Pak |

VLOERPICTOGRAMMEN

| Bestelref. | Breedte (mm) | Hoogte (mm) | Aantal / Verpakking |
|---------------------------------------|--------------|-------------|---------------------|
| Antislip gelamineerd polyester | | | |
| 826766 | 500 | 433 | 1 / Pak |

MINI-PICTOGRAMMEN

| Bestelref. | Breedte (mm) | Hoogte (mm) | Aantal / Verpakking |
|------------------------------|--------------|-------------|---------------------|
| Gelamineerd polyester | | | |
| 138998 | 10 | 9 | 54 / Pak |
| 826759 | 25 | 22 | 13 / Pak |
| Vinyl | | | |
| 826757 | 15 | 13 | 54 / Pak |



PICTOGRAMMEN OP ROL

| Bestelref. | Breedte (mm) | Hoogte (mm) | Aantal / Verpakking |
|------------------------------|--------------|-------------|---------------------|
| Gelamineerd polyester | | | |
| 826758 | 25 | 22 | 250 / Rol |
| 826760 | 50 | 43 | 250 / Rol |
| 826762 | 100 | 87 | 250 / Rol |



PLATTE FOTOLUMINESCENTE PICTOGRAMMEN

| Bestelref. | Breedte (mm) | Hoogte (mm) | Klasse | Aantal / Verpakking |
|---|--------------|-------------|----------|---------------------|
| Fotoluminescent polyester klasse B | | | | |
| 836769 | 150 | 130 | Klasse B | 1 / Pak |
| Fotoluminescent polypropyleen klasse B | | | | |
| 836768 | 150 | 130 | Klasse B | 1 / Pak |

PICTOGRAMMEN MET TEKST



| Bestelref. | Breedte (mm) | Hoogte (mm) | Layout | Legende | Aantal / Verpakking |
|------------------------------|--------------|-------------|-------------|------------------------------------|---------------------|
| Gelamineerd polyester | | | | | |
| 826798 | 150 | 50 | Horizontaal | Waarschuwing: Radioactieve Stoffen | 1 / Pak |
| 826799 | 297 | 74 | Horizontaal | Waarschuwing: Radioactieve Stoffen | 1 / Pak |
| 826800 | 297 | 105 | Horizontaal | Waarschuwing: Radioactieve Stoffen | 1 / Pak |
| 826801 | 450 | 150 | Horizontaal | Waarschuwing: Radioactieve Stoffen | 1 / Pak |
| 826795 | 148 | 210 | Verticaal | Waarschuwing: Radioactieve Stoffen | 1 / Pak |
| 826796 | 210 | 297 | Verticaal | Waarschuwing: Radioactieve Stoffen | 1 / Pak |
| 826797 | 297 | 420 | Verticaal | Waarschuwing: Radioactieve Stoffen | 1 / Pak |
| Polypropyleen | | | | | |
| 826806 | 150 | 50 | Horizontaal | Waarschuwing: Radioactieve Stoffen | 1 / Pak |
| 826807 | 297 | 74 | Horizontaal | Waarschuwing: Radioactieve Stoffen | 1 / Pak |
| 826808 | 297 | 105 | Horizontaal | Waarschuwing: Radioactieve Stoffen | 1 / Pak |
| 826809 | 450 | 150 | Horizontaal | Waarschuwing: Radioactieve Stoffen | 1 / Pak |
| 826803 | 148 | 210 | Verticaal | Waarschuwing: Radioactieve Stoffen | 1 / Pak |
| 826804 | 210 | 297 | Verticaal | Waarschuwing: Radioactieve Stoffen | 1 / Pak |
| 826805 | 297 | 420 | Verticaal | Waarschuwing: Radioactieve Stoffen | 1 / Pak |
| Aluminium | | | | | |
| 826814 | 150 | 50 | Horizontaal | Waarschuwing: Radioactieve Stoffen | 1 / Pak |
| 826815 | 297 | 105 | Horizontaal | Waarschuwing: Radioactieve Stoffen | 1 / Pak |
| 826816 | 450 | 150 | Horizontaal | Waarschuwing: Radioactieve Stoffen | 1 / Pak |
| 826811 | 148 | 210 | Verticaal | Waarschuwing: Radioactieve Stoffen | 1 / Pak |
| 826812 | 210 | 297 | Verticaal | Waarschuwing: Radioactieve Stoffen | 1 / Pak |
| 826813 | 297 | 420 | Verticaal | Waarschuwing: Radioactieve Stoffen | 1 / Pak |

i Voor alle eigenschappen van de materialen, alsook hun toepassing zie de pagina's 4-5.

BRADY
Op maat

Zie pagina 220 voor de bestelling van uw gepersonaliseerde pictogrammen.

W004 : WAARSCHUWING: LASERSTRAAL

Laserstraling kan gevaarlijk zijn als de nodige maatregelen niet zijn getroffen. Door op dit risico te wijzen, voorkomt men bepaalde gevolgen te wijten aan blootstelling.



PLATTE PICTOGRAMMEN

| Bestelref. | Breedte (mm) | Hoogte (mm) | Aantal / Verpakking |
|------------------------------|--------------|-------------|---------------------|
| Gelamineerd polyester | | | |
| 826909 | 50 | 43 | 7 / Pak |
| 826911 | 100 | 87 | 3 / Pak |
| 826912 | 200 | 173 | 1 / Pak |
| 826913 | 315 | 273 | 1 / Pak |
| Polypropyleen | | | |
| 826915 | 100 | 87 | 1 / Pak |
| 826916 | 200 | 173 | 1 / Pak |
| 826917 | 315 | 273 | 1 / Pak |
| Aluminium | | | |
| 826918 | 100 | 87 | 1 / Pak |
| 826919 | 200 | 173 | 1 / Pak |
| 826920 | 315 | 273 | 1 / Pak |

VLOERPICTOGRAMMEN

| Bestelref. | Breedte (mm) | Hoogte (mm) | Aantal / Verpakking |
|---------------------------------------|--------------|-------------|---------------------|
| Antislip gelamineerd polyester | | | |
| 826914 | 500 | 433 | 1 / Pak |

MINI-PICTOGRAMMEN

| Bestelref. | Breedte (mm) | Hoogte (mm) | Aantal / Verpakking |
|------------------------------|--------------|-------------|---------------------|
| Gelamineerd polyester | | | |
| 139005 | 10 | 9 | 54 / Pak |
| 139026 | 20 | 17 | 15 / Pak |
| 826907 | 25 | 22 | 13 / Pak |
| Vinyl | | | |
| 826905 | 15 | 13 | 54 / Pak |



PICTOGRAMMEN OP ROL

| Bestelref. | Breedte (mm) | Hoogte (mm) | Aantal / Verpakking |
|------------------------------|--------------|-------------|---------------------|
| Gelamineerd polyester | | | |
| 826906 | 25 | 22 | 250 / Rol |
| 826908 | 50 | 43 | 250 / Rol |
| 826910 | 100 | 87 | 250 / Rol |



PLATTE FOTOLUMINESCENTE PICTOGRAMMEN

| Bestelref. | Breedte (mm) | Hoogte (mm) | Klasse | Aantal / Verpakking |
|---|--------------|-------------|----------|---------------------|
| Fotoluminescent polyester klasse B | | | | |
| 836138 | 150 | 130 | Klasse B | 1 / Pak |
| Fotoluminescent polyester klasse C | | | | |
| 836139 | 150 | 130 | Klasse C | 1 / Pak |
| Fotoluminescent polypropyleen klasse B | | | | |
| 836136 | 150 | 130 | Klasse B | 1 / Pak |
| Fotoluminescent polypropyleen klasse C | | | | |
| 836137 | 150 | 130 | Klasse C | 1 / Pak |
| Fotoluminescent aluminium klasse C | | | | |
| 836135 | 150 | 130 | Klasse C | 1 / Pak |

PICTOGRAMMEN MET TEKST



| Bestelref. | Breedte (mm) | Hoogte (mm) | Layout | Legende | Aantal / Verpakking |
|------------------------------|--------------|-------------|-------------|---------------------------|---------------------|
| Gelamineerd polyester | | | | | |
| 826946 | 150 | 50 | Horizontaal | Waarschuwing: Laserstraal | 1 / Pak |
| 826947 | 297 | 74 | Horizontaal | Waarschuwing: Laserstraal | 1 / Pak |
| 826948 | 297 | 105 | Horizontaal | Waarschuwing: Laserstraal | 1 / Pak |
| 826949 | 450 | 150 | Horizontaal | Waarschuwing: Laserstraal | 1 / Pak |
| 826943 | 148 | 210 | Verticaal | Waarschuwing: Laserstraal | 1 / Pak |
| 826944 | 210 | 297 | Verticaal | Waarschuwing: Laserstraal | 1 / Pak |
| 826945 | 297 | 420 | Verticaal | Waarschuwing: Laserstraal | 1 / Pak |
| Polypropyleen | | | | | |
| 826954 | 150 | 50 | Horizontaal | Waarschuwing: Laserstraal | 1 / Pak |
| 826955 | 297 | 74 | Horizontaal | Waarschuwing: Laserstraal | 1 / Pak |
| 826956 | 297 | 105 | Horizontaal | Waarschuwing: Laserstraal | 1 / Pak |
| 826957 | 450 | 150 | Horizontaal | Waarschuwing: Laserstraal | 1 / Pak |
| 826951 | 148 | 210 | Verticaal | Waarschuwing: Laserstraal | 1 / Pak |
| 826952 | 210 | 297 | Verticaal | Waarschuwing: Laserstraal | 1 / Pak |
| 826953 | 297 | 420 | Verticaal | Waarschuwing: Laserstraal | 1 / Pak |
| Aluminium | | | | | |
| 826962 | 150 | 50 | Horizontaal | Waarschuwing: Laserstraal | 1 / Pak |
| 826963 | 297 | 105 | Horizontaal | Waarschuwing: Laserstraal | 1 / Pak |
| 826964 | 450 | 150 | Horizontaal | Waarschuwing: Laserstraal | 1 / Pak |
| 826959 | 148 | 210 | Verticaal | Waarschuwing: Laserstraal | 1 / Pak |
| 826960 | 210 | 297 | Verticaal | Waarschuwing: Laserstraal | 1 / Pak |
| 826961 | 297 | 420 | Verticaal | Waarschuwing: Laserstraal | 1 / Pak |

i Voor alle eigenschappen van de materialen, alsook hun toepassing zie de pagina's 4-5.

BRADY
Op maat

Zie pagina 220 voor de bestelling van uw gepersonaliseerde pictogrammen.



W005 : WAARSCHUWING: NIET-IONISERENDE STRALING

Niet-ioniserende straling heeft een beperkte impact en is nauwelijks zichtbaar. Een van de belangrijkste effecten van dit soort straling is dat een lichaam opwarmt. Voorbeelden van dit soort straling zijn infraroodstraling, microgolven en radiogolven.



PLATTE PICTOGRAMMEN

| Bestelref. | Breedte (mm) | Hoogte (mm) | Aantal / Verpakking |
|------------------------------|--------------|-------------|---------------------|
| Gelamineerd polyester | | | |
| 827057 | 50 | 43 | 7 / Pak |
| 827059 | 100 | 87 | 3 / Pak |
| 827060 | 200 | 173 | 1 / Pak |
| 827061 | 315 | 273 | 1 / Pak |
| Polypropyleen | | | |
| 827063 | 100 | 87 | 1 / Pak |
| 827064 | 200 | 173 | 1 / Pak |
| 827065 | 315 | 273 | 1 / Pak |
| Aluminium | | | |
| 827066 | 100 | 87 | 1 / Pak |
| 827067 | 200 | 173 | 1 / Pak |
| 827068 | 315 | 273 | 1 / Pak |

VLOERPICTOGRAMMEN

| Bestelref. | Breedte (mm) | Hoogte (mm) | Aantal / Verpakking |
|---------------------------------------|--------------|-------------|---------------------|
| Antislip gelamineerd polyester | | | |
| 827062 | 500 | 433 | 1 / Pak |

MINI-PICTOGRAMMEN

| Bestelref. | Breedte (mm) | Hoogte (mm) | Aantal / Verpakking |
|------------------------------|--------------|-------------|---------------------|
| Gelamineerd polyester | | | |
| 139024 | 10 | 9 | 54 / Pak |
| 827055 | 25 | 22 | 13 / Pak |
| Vinyl | | | |
| 827053 | 15 | 13 | 54 / Pak |



PICTOGRAMMEN OP ROL

| Bestelref. | Breedte (mm) | Hoogte (mm) | Aantal / Verpakking |
|------------------------------|--------------|-------------|---------------------|
| Gelamineerd polyester | | | |
| 827054 | 25 | 22 | 250 / Rol |
| 827056 | 50 | 43 | 250 / Rol |
| 827058 | 100 | 87 | 250 / Rol |



PLATTE FOTOLUMINESCENTE PICTOGRAMMEN

| Bestelref. | Breedte (mm) | Hoogte (mm) | Klasse | Aantal / Verpakking |
|---|--------------|-------------|----------|---------------------|
| Fotoluminescent polyester klasse B | | | | |
| 836143 | 150 | 130 | Klasse B | 1 / Pak |
| Fotoluminescent polyester klasse C | | | | |
| 836144 | 150 | 130 | Klasse C | 1 / Pak |
| Fotoluminescent polypropyleen klasse B | | | | |
| 836141 | 150 | 130 | Klasse B | 1 / Pak |
| Fotoluminescent polypropyleen klasse C | | | | |
| 836142 | 150 | 130 | Klasse C | 1 / Pak |
| Fotoluminescent aluminium klasse C | | | | |
| 836140 | 150 | 130 | Klasse C | 1 / Pak |

PICTOGRAMMEN MET TEKST



| Bestelref. | Breedte (mm) | Hoogte (mm) | Layout | Legende | Aantal / Verpakking |
|------------------------------|--------------|-------------|-------------|--|---------------------|
| Gelamineerd polyester | | | | | |
| 827095 | 297 | 74 | Horizontaal | Waarschuwing: Niet-ioniserende straling | 1 / Pak |
| 827096 | 297 | 105 | Horizontaal | Waarschuwing: Niet-ioniserende straling | 1 / Pak |
| 827097 | 450 | 150 | Horizontaal | Waarschuwing: Niet-ioniserende straling | 1 / Pak |
| 827091 | 148 | 210 | Verticaal | Waarschuwing: Niet-ioniserende straling | 1 / Pak |
| 827094 | 150 | 50 | Verticaal | Waarschuwing: Niet-ioniserende straling | 1 / Pak |
| 827092 | 210 | 297 | Verticaal | Waarschuwing: Niet-ioniserende straling | 1 / Pak |
| 827093 | 297 | 420 | Verticaal | Waarschuwing: Niet-ioniserende straling | 1 / Pak |
| Polypropyleen | | | | | |
| 827102 | 150 | 50 | Horizontaal | Waarschuwing: Niet-ioniserende straling | 1 / Pak |
| 827103 | 297 | 74 | Horizontaal | Waarschuwing: Niet-ioniserende straling | 1 / Pak |
| 827104 | 297 | 105 | Horizontaal | Waarschuwing: Niet-ioniserende straling | 1 / Pak |
| 827105 | 450 | 150 | Horizontaal | Waarschuwing: Niet-ioniserende straling | 1 / Pak |
| 827099 | 148 | 210 | Verticaal | Waarschuwing: Niet-ioniserende straling | 1 / Pak |
| 827100 | 210 | 297 | Verticaal | Waarschuwing: Niet-ioniserende straling | 1 / Pak |
| 827101 | 297 | 420 | Verticaal | Waarschuwing: Niet-ioniserende straling | 1 / Pak |
| Aluminium | | | | | |
| 827110 | 150 | 50 | Horizontaal | Waarschuwing: Niet-ioniserende straling | 1 / Pak |
| 827111 | 297 | 105 | Horizontaal | Waarschuwing: Niet-ioniserende straling | 1 / Pak |
| 827112 | 450 | 150 | Horizontaal | Waarschuwing: Niet-ioniserende straling | 1 / Pak |
| 827107 | 148 | 210 | Verticaal | Waarschuwing: Niet-ioniserende straling | 1 / Pak |
| 827108 | 210 | 297 | Verticaal | Waarschuwing: Niet-ioniserende straling | 1 / Pak |
| 827109 | 297 | 420 | Verticaal | Waarschuwing: Niet-ioniserende straling | 1 / Pak |

i Voor alle eigenschappen van de materialen, alsook hun toepassing zie de pagina's 4-5.

BRADY
Op maat

Zie pagina 220 voor de bestelling van uw gepersonaliseerde pictogrammen.

WO06 : WAARSCHUWING: STERK MAGNETISCH VELD

Via dit symbool kan een magnetisch veld worden geïdentificeerd, zodat eventuele handelingen aan dit soort omgeving kunnen worden aangepast.



PLATTE PICTOGRAMMEN

| Bestelref. | Breedte (mm) | Hoogte (mm) | Aantal / Verpakking |
|------------------------------|--------------|-------------|---------------------|
| Gelamineerd polyester | | | |
| 827205 | 50 | 43 | 7 / Pak |
| 827207 | 100 | 87 | 3 / Pak |
| 827208 | 200 | 173 | 1 / Pak |
| 827209 | 315 | 273 | 1 / Pak |
| Polypropyleen | | | |
| 827211 | 100 | 87 | 1 / Pak |
| 827212 | 200 | 173 | 1 / Pak |
| 827213 | 315 | 273 | 1 / Pak |
| Aluminium | | | |
| 827214 | 100 | 87 | 1 / Pak |
| 827215 | 200 | 173 | 1 / Pak |
| 827216 | 315 | 273 | 1 / Pak |

VLOERPICTOGRAMMEN

| Bestelref. | Breedte (mm) | Hoogte (mm) | Aantal / Verpakking |
|---------------------------------------|--------------|-------------|---------------------|
| Antislip gelamineerd polyester | | | |
| 827210 | 500 | 433 | 1 / Pak |

MINI-PICTOGRAMMEN

| Bestelref. | Breedte (mm) | Hoogte (mm) | Aantal / Verpakking |
|------------------------------|--------------|-------------|---------------------|
| Gelamineerd polyester | | | |
| 139025 | 10 | 9 | 54 / Pak |
| 827203 | 25 | 22 | 13 / Pak |
| Vinyl | | | |
| 827201 | 15 | 13 | 54 / Pak |



PICTOGRAMMEN OP ROL

| Bestelref. | Breedte (mm) | Hoogte (mm) | Aantal / Verpakking |
|------------------------------|--------------|-------------|---------------------|
| Gelamineerd polyester | | | |
| 827202 | 25 | 22 | 250 / Rol |
| 827204 | 50 | 43 | 250 / Rol |
| 827206 | 100 | 87 | 250 / Rol |



PLATTE FOTOLUMINESCENTE PICTOGRAMMEN

| Bestelref. | Breedte (mm) | Hoogte (mm) | Klasse | Aantal / Verpakking |
|---|--------------|-------------|----------|---------------------|
| Fotoluminescent polyester klasse B | | | | |
| 836148 | 150 | 130 | Klasse B | 1 / Pak |
| Fotoluminescent polyester klasse C | | | | |
| 836149 | 150 | 130 | Klasse C | 1 / Pak |
| Fotoluminescent polypropyleen klasse B | | | | |
| 836146 | 150 | 130 | Klasse B | 1 / Pak |
| Fotoluminescent polypropyleen klasse C | | | | |
| 836147 | 150 | 130 | Klasse C | 1 / Pak |
| Fotoluminescent aluminium klasse C | | | | |
| 836145 | 150 | 130 | Klasse C | 1 / Pak |

PICTOGRAMMEN MET TEKST



| Bestelref. | Breedte (mm) | Hoogte (mm) | Layout | Legende | Aantal / Verpakking |
|------------------------------|--------------|-------------|-------------|--|---------------------|
| Gelamineerd polyester | | | | | |
| 827242 | 150 | 50 | Horizontaal | Waarschuwing: Sterk magnetisch veld | 1 / Pak |
| 827243 | 297 | 74 | Horizontaal | Waarschuwing: Sterk magnetisch veld | 1 / Pak |
| 827244 | 297 | 105 | Horizontaal | Waarschuwing: Sterk magnetisch veld | 1 / Pak |
| 827245 | 450 | 150 | Horizontaal | Waarschuwing: Sterk magnetisch veld | 1 / Pak |
| 827239 | 148 | 210 | Verticaal | Waarschuwing: Sterk magnetisch veld | 1 / Pak |
| 827240 | 210 | 297 | Verticaal | Waarschuwing: Sterk magnetisch veld | 1 / Pak |
| 827241 | 297 | 420 | Verticaal | Waarschuwing: Sterk magnetisch veld | 1 / Pak |
| Polypropyleen | | | | | |
| 827250 | 150 | 50 | Horizontaal | Waarschuwing: Sterk magnetisch veld | 1 / Pak |
| 827251 | 297 | 74 | Horizontaal | Waarschuwing: Sterk magnetisch veld | 1 / Pak |
| 827252 | 297 | 105 | Horizontaal | Waarschuwing: Sterk magnetisch veld | 1 / Pak |
| 827253 | 450 | 150 | Horizontaal | Waarschuwing: Sterk magnetisch veld | 1 / Pak |
| 827247 | 148 | 210 | Verticaal | Waarschuwing: Sterk magnetisch veld | 1 / Pak |
| 827248 | 210 | 297 | Verticaal | Waarschuwing: Sterk magnetisch veld | 1 / Pak |
| 827249 | 297 | 420 | Verticaal | Waarschuwing: Sterk magnetisch veld | 1 / Pak |
| Aluminium | | | | | |
| 827258 | 150 | 50 | Horizontaal | Waarschuwing: Sterk magnetisch veld | 1 / Pak |
| 827259 | 297 | 105 | Horizontaal | Waarschuwing: Sterk magnetisch veld | 1 / Pak |
| 827260 | 450 | 150 | Horizontaal | Waarschuwing: Sterk magnetisch veld | 1 / Pak |
| 827255 | 148 | 210 | Verticaal | Waarschuwing: Sterk magnetisch veld | 1 / Pak |
| 827256 | 210 | 297 | Verticaal | Waarschuwing: Sterk magnetisch veld | 1 / Pak |
| 827257 | 297 | 420 | Verticaal | Waarschuwing: Sterk magnetisch veld | 1 / Pak |

i Voor alle eigenschappen van de materialen, alsook hun toepassing zie de pagina's 4-5.

BRADY
Op maat

Zie pagina 220 voor de bestelling van uw gepersonaliseerde pictogrammen.



W007 : WAARSCHUWING: STRUIKELGEVAAR

Valpartijen zijn een van de belangrijkste oorzaken van arbeidsongevallen. Door de risicozones en meer specifiek het mogelijke type val aan te duiden, kan dit soort ongevallen verminderd worden.



PLATTE PICTOGRAMMEN

| Bestelref. | Breedte (mm) | Hoogte (mm) | Aantal / Verpakking |
|------------------------------|--------------|-------------|---------------------|
| Gelamineerd polyester | | | |
| 827353 | 50 | 43 | 7 / Pak |
| 827355 | 100 | 87 | 3 / Pak |
| 827356 | 200 | 173 | 1 / Pak |
| 827357 | 315 | 273 | 1 / Pak |
| Polypropyleen | | | |
| 827359 | 100 | 87 | 1 / Pak |
| 827360 | 200 | 173 | 1 / Pak |
| 827361 | 315 | 273 | 1 / Pak |
| Aluminium | | | |
| 827362 | 100 | 87 | 1 / Pak |
| 827363 | 200 | 173 | 1 / Pak |
| 827364 | 315 | 273 | 1 / Pak |

VLOERPICTOGRAMMEN

| Bestelref. | Breedte (mm) | Hoogte (mm) | Aantal / Verpakking |
|---------------------------------------|--------------|-------------|---------------------|
| Antislip gelamineerd polyester | | | |
| 827358 | 500 | 433 | 1 / Pak |

MINI-PICTOGRAMMEN

| Bestelref. | Breedte (mm) | Hoogte (mm) | Aantal / Verpakking |
|------------------------------|--------------|-------------|---------------------|
| Gelamineerd polyester | | | |
| 139008 | 10 | 9 | 54 / Pak |
| 827351 | 25 | 22 | 13 / Pak |
| Vinyl | | | |
| 827349 | 15 | 13 | 54 / Pak |



PICTOGRAMMEN OP ROL

| Bestelref. | Breedte (mm) | Hoogte (mm) | Aantal / Verpakking |
|------------------------------|--------------|-------------|---------------------|
| Gelamineerd polyester | | | |
| 827350 | 25 | 22 | 250 / Rol |
| 827352 | 50 | 43 | 250 / Rol |
| 827354 | 100 | 87 | 250 / Rol |



PLATTE FOTOLUMINESCENTE PICTOGRAMMEN

| Bestelref. | Breedte (mm) | Hoogte (mm) | Klasse | Aantal / Verpakking |
|---|--------------|-------------|----------|---------------------|
| Fotoluminescent polyester klasse B | | | | |
| 836153 | 150 | 130 | Klasse B | 1 / Pak |
| Fotoluminescent polyester klasse C | | | | |
| 836154 | 150 | 130 | Klasse C | 1 / Pak |
| Fotoluminescent polypropyleen klasse B | | | | |
| 836151 | 150 | 130 | Klasse B | 1 / Pak |
| Fotoluminescent polypropyleen Klasse C | | | | |
| 836152 | 150 | 130 | Klasse C | 1 / Pak |
| Fotoluminescent aluminium klasse C | | | | |
| 836150 | 150 | 130 | Klasse C | 1 / Pak |

PICTOGRAMMEN MET TEKST



| Bestelref. | Breedte (mm) | Hoogte (mm) | Layout | Legende | Aantal / Verpakking |
|------------------------------|--------------|-------------|-------------|------------------------------|---------------------|
| Gelamineerd polyester | | | | | |
| 827390 | 150 | 50 | Horizontaal | Waarschuwing: Struikelgevaar | 1 / Pak |
| 827391 | 297 | 74 | Horizontaal | Waarschuwing: Struikelgevaar | 1 / Pak |
| 827392 | 297 | 105 | Horizontaal | Waarschuwing: Struikelgevaar | 1 / Pak |
| 827393 | 450 | 150 | Horizontaal | Waarschuwing: Struikelgevaar | 1 / Pak |
| 827387 | 148 | 210 | Verticaal | Waarschuwing: Struikelgevaar | 1 / Pak |
| 827388 | 210 | 297 | Verticaal | Waarschuwing: Struikelgevaar | 1 / Pak |
| 827389 | 297 | 420 | Verticaal | Waarschuwing: Struikelgevaar | 1 / Pak |
| Polypropyleen | | | | | |
| 827398 | 150 | 50 | Horizontaal | Waarschuwing: Struikelgevaar | 1 / Pak |
| 827399 | 297 | 74 | Horizontaal | Waarschuwing: Struikelgevaar | 1 / Pak |
| 827400 | 297 | 105 | Horizontaal | Waarschuwing: Struikelgevaar | 1 / Pak |
| 827401 | 450 | 150 | Horizontaal | Waarschuwing: Struikelgevaar | 1 / Pak |
| 827395 | 148 | 210 | Verticaal | Waarschuwing: Struikelgevaar | 1 / Pak |
| 827396 | 210 | 297 | Verticaal | Waarschuwing: Struikelgevaar | 1 / Pak |
| 827397 | 297 | 420 | Verticaal | Waarschuwing: Struikelgevaar | 1 / Pak |
| Aluminium | | | | | |
| 827406 | 150 | 50 | Horizontaal | Waarschuwing: Struikelgevaar | 1 / Pak |
| 827407 | 297 | 105 | Horizontaal | Waarschuwing: Struikelgevaar | 1 / Pak |
| 827408 | 450 | 150 | Horizontaal | Waarschuwing: Struikelgevaar | 1 / Pak |
| 827403 | 148 | 210 | Verticaal | Waarschuwing: Struikelgevaar | 1 / Pak |
| 827404 | 210 | 297 | Verticaal | Waarschuwing: Struikelgevaar | 1 / Pak |
| 827405 | 297 | 420 | Verticaal | Waarschuwing: Struikelgevaar | 1 / Pak |

i Voor alle eigenschappen van de materialen, alsook hun toepassing zie de pagina's 4-5.

BRADY
Op maat

Zie pagina 220 voor de bestelling van uw gepersonaliseerde pictogrammen.

WO08 : WAARSCHUWING: VALLEN DOOR HOOGTEVERSCHIL

Valpartijen zijn een van de belangrijkste oorzaken van arbeidsongevallen. Door de risicozones en meer specifiek het mogelijke type val aan te duiden, kan dit soort ongevallen verminderd worden.



PLATTE PICTOGRAMMEN

| Bestelref. | Breedte (mm) | Hoogte (mm) | Aantal / Verpakking |
|------------------------------|--------------|-------------|---------------------|
| Gelamineerd polyester | | | |
| 827501 | 50 | 43 | 7 / Pak |
| 827503 | 100 | 87 | 3 / Pak |
| 827504 | 200 | 173 | 1 / Pak |
| 827505 | 315 | 273 | 1 / Pak |
| Polypropyleen | | | |
| 827507 | 100 | 87 | 1 / Pak |
| 827508 | 200 | 173 | 1 / Pak |
| 827509 | 315 | 273 | 1 / Pak |
| Aluminium | | | |
| 827510 | 100 | 87 | 1 / Pak |
| 827511 | 200 | 173 | 1 / Pak |
| 827512 | 315 | 273 | 1 / Pak |

VLOERPICTOGRAMMEN

| Bestelref. | Breedte (mm) | Hoogte (mm) | Aantal / Verpakking |
|---------------------------------------|--------------|-------------|---------------------|
| Antislip gelamineerd polyester | | | |
| 827506 | 500 | 433 | 1 / Pak |

MINI-PICTOGRAMMEN

| Bestelref. | Breedte (mm) | Hoogte (mm) | Aantal / Verpakking |
|------------------------------|--------------|-------------|---------------------|
| Gelamineerd polyester | | | |
| 139007 | 10 | 9 | 54 / Pak |
| 827499 | 25 | 22 | 13 / Pak |
| Vinyl | | | |
| 827497 | 15 | 13 | 54 / Pak |



PICTOGRAMMEN OP ROL

| Bestelref. | Breedte (mm) | Hoogte (mm) | Aantal / Verpakking |
|------------------------------|--------------|-------------|---------------------|
| Gelamineerd polyester | | | |
| 827498 | 25 | 22 | 250 / Rol |
| 827500 | 50 | 43 | 250 / Rol |
| 827502 | 100 | 87 | 250 / Rol |



PLATTE FOTOLUMINESCENTE PICTOGRAMMEN

| Bestelref. | Breedte (mm) | Hoogte (mm) | Klasse | Aantal / Verpakking |
|---|--------------|-------------|----------|---------------------|
| Fotoluminescent polyester klasse B | | | | |
| 836158 | 150 | 130 | Klasse B | 1 / Pak |
| Fotoluminescent polyester klasse C | | | | |
| 836159 | 150 | 130 | Klasse C | 1 / Pak |
| Fotoluminescent polypropyleen klasse B | | | | |
| 836156 | 150 | 130 | Klasse B | 1 / Pak |
| Fotoluminescent polypropyleen klasse C | | | | |
| 836157 | 150 | 130 | Klasse C | 1 / Pak |
| Fotoluminescent aluminium klasse C | | | | |
| 836155 | 150 | 130 | Klasse C | 1 / Pak |

PICTOGRAMMEN MET TEKST



| Bestelref. | Breedte (mm) | Hoogte (mm) | Layout | Legende | Aantal / Verpakking |
|------------------------------|--------------|-------------|-------------|---|---------------------|
| Gelamineerd polyester | | | | | |
| 827538 | 150 | 50 | Horizontaal | Waarschuwing: Vallen door hoogteverschil | 1 / Pak |
| 827539 | 297 | 74 | Horizontaal | Waarschuwing: Vallen door hoogteverschil | 1 / Pak |
| 827540 | 297 | 105 | Horizontaal | Waarschuwing: Vallen door hoogteverschil | 1 / Pak |
| 827541 | 450 | 150 | Horizontaal | Waarschuwing: Vallen door hoogteverschil | 1 / Pak |
| 827535 | 148 | 210 | Verticaal | Waarschuwing: Vallen door hoogteverschil | 1 / Pak |
| 827536 | 210 | 297 | Verticaal | Waarschuwing: Vallen door hoogteverschil | 1 / Pak |
| 827537 | 297 | 420 | Verticaal | Waarschuwing: Vallen door hoogteverschil | 1 / Pak |
| Polypropyleen | | | | | |
| 827546 | 150 | 50 | Horizontaal | Waarschuwing: Vallen door hoogteverschil | 1 / Pak |
| 827547 | 297 | 74 | Horizontaal | Waarschuwing: Vallen door hoogteverschil | 1 / Pak |
| 827548 | 297 | 105 | Horizontaal | Waarschuwing: Vallen door hoogteverschil | 1 / Pak |
| 827549 | 450 | 150 | Horizontaal | Waarschuwing: Vallen door hoogteverschil | 1 / Pak |
| 827543 | 148 | 210 | Verticaal | Waarschuwing: Vallen door hoogteverschil | 1 / Pak |
| 827544 | 210 | 297 | Verticaal | Waarschuwing: Vallen door hoogteverschil | 1 / Pak |
| 827545 | 297 | 420 | Verticaal | Waarschuwing: Vallen door hoogteverschil | 1 / Pak |
| Aluminium | | | | | |
| 827554 | 150 | 50 | Horizontaal | Waarschuwing: Vallen door hoogteverschil | 1 / Pak |
| 827555 | 297 | 105 | Horizontaal | Waarschuwing: Vallen door hoogteverschil | 1 / Pak |
| 827556 | 450 | 150 | Horizontaal | Waarschuwing: Vallen door hoogteverschil | 1 / Pak |
| 827551 | 148 | 210 | Verticaal | Waarschuwing: Vallen door hoogteverschil | 1 / Pak |
| 827552 | 210 | 297 | Verticaal | Waarschuwing: Vallen door hoogteverschil | 1 / Pak |
| 827553 | 297 | 420 | Verticaal | Waarschuwing: Vallen door hoogteverschil | 1 / Pak |

i Voor alle eigenschappen van de materialen, alsook hun toepassing zie de pagina's 4-5.

BRADY
Op maat

Zie pagina 220 voor de bestelling van uw gepersonaliseerde pictogrammen.



W009 : WAARSCHUWING: BIOLOGISCH BESMETTINGSGEVAAR

Bijzonder populair pictogram in ziekenhuizen en farmaceutische omgevingen. In dit geval zijn persoonlijke beschermingsmiddelen alsook aangepast afvalbeheer absoluut noodzakelijk.



PLATTE PICTOGRAMMEN

| Bestelref. | Breedte (mm) | Hoogte (mm) | Aantal / Verpakking |
|------------------------------|--------------|-------------|---------------------|
| Gelamineerd polyester | | | |
| 827649 | 50 | 43 | 7 / Pak |
| 827651 | 100 | 87 | 3 / Pak |
| 827652 | 200 | 173 | 1 / Pak |
| 827653 | 315 | 273 | 1 / Pak |
| Polypropyleen | | | |
| 827655 | 100 | 87 | 1 / Pak |
| 827656 | 200 | 173 | 1 / Pak |
| 827657 | 315 | 273 | 1 / Pak |
| Aluminium | | | |
| 827658 | 100 | 87 | 1 / Pak |
| 827659 | 200 | 173 | 1 / Pak |
| 827660 | 315 | 273 | 1 / Pak |

VLOERPICTOGRAMMEN

| Bestelref. | Breedte (mm) | Hoogte (mm) | Aantal / Verpakking |
|---------------------------------------|--------------|-------------|---------------------|
| Antislip gelamineerd polyester | | | |
| 827654 | 500 | 433 | 1 / Pak |

MINI-PICTOGRAMMEN

| Bestelref. | Breedte (mm) | Hoogte (mm) | Aantal / Verpakking |
|------------------------------|--------------|-------------|---------------------|
| Gelamineerd polyester | | | |
| 139020 | 10 | 9 | 54 / Pak |
| 139021 | 20 | 17 | 15 / Pak |
| 827647 | 25 | 22 | 13 / Pak |
| Vinyl | | | |
| 827645 | 15 | 13 | 54 / Pak |



PICTOGRAMMEN OP ROL

| Bestelref. | Breedte (mm) | Hoogte (mm) | Aantal / Verpakking |
|------------------------------|--------------|-------------|---------------------|
| Gelamineerd polyester | | | |
| 827646 | 25 | 22 | 250 / Rol |
| 827648 | 50 | 43 | 250 / Rol |
| 827650 | 100 | 87 | 250 / Rol |



PLATTE FOTOLUMINESCENTE PICTOGRAMMEN

| Bestelref. | Breedte (mm) | Hoogte (mm) | Klasse | Aantal / Verpakking |
|---|--------------|-------------|----------|---------------------|
| Fotoluminescent polyester klasse B | | | | |
| 836163 | 150 | 130 | Klasse B | 1 / Pak |
| Fotoluminescent polyester klasse C | | | | |
| 836164 | 150 | 130 | Klasse C | 1 / Pak |
| Fotoluminescent polypropyleen klasse B | | | | |
| 836161 | 150 | 130 | Klasse B | 1 / Pak |
| Fotoluminescent polypropyleen klasse C | | | | |
| 836162 | 150 | 130 | Klasse C | 1 / Pak |
| Fotoluminescent aluminium klasse C | | | | |
| 836160 | 150 | 130 | Klasse C | 1 / Pak |

PICTOGRAMMEN MET TEKST



| Bestelref. | Breedte (mm) | Hoogte (mm) | Layout | Legende | Aantal / Verpakking |
|------------------------------|--------------|-------------|-------------|--|---------------------|
| Gelamineerd polyester | | | | | |
| 827686 | 150 | 50 | Horizontaal | Waarschuwing: Biologisch besmettingsgevaar | 1 / Pak |
| 827687 | 297 | 74 | Horizontaal | Waarschuwing: Biologisch besmettingsgevaar | 1 / Pak |
| 827688 | 297 | 105 | Horizontaal | Waarschuwing: Biologisch besmettingsgevaar | 1 / Pak |
| 827689 | 450 | 150 | Horizontaal | Waarschuwing: Biologisch besmettingsgevaar | 1 / Pak |
| 827683 | 148 | 210 | Verticaal | Waarschuwing: Biologisch besmettingsgevaar | 1 / Pak |
| 827684 | 210 | 297 | Verticaal | Waarschuwing: Biologisch besmettingsgevaar | 1 / Pak |
| 827685 | 297 | 420 | Verticaal | Waarschuwing: Biologisch besmettingsgevaar | 1 / Pak |
| Polypropyleen | | | | | |
| 827694 | 150 | 50 | Horizontaal | Waarschuwing: Biologisch besmettingsgevaar | 1 / Pak |
| 827695 | 297 | 74 | Horizontaal | Waarschuwing: Biologisch besmettingsgevaar | 1 / Pak |
| 827696 | 297 | 105 | Horizontaal | Waarschuwing: Biologisch besmettingsgevaar | 1 / Pak |
| 827697 | 450 | 150 | Horizontaal | Waarschuwing: Biologisch besmettingsgevaar | 1 / Pak |
| 827691 | 148 | 210 | Verticaal | Waarschuwing: Biologisch besmettingsgevaar | 1 / Pak |
| 827692 | 210 | 297 | Verticaal | Waarschuwing: Biologisch besmettingsgevaar | 1 / Pak |
| 827693 | 297 | 420 | Verticaal | Waarschuwing: Biologisch besmettingsgevaar | 1 / Pak |
| Aluminium | | | | | |
| 827702 | 150 | 50 | Horizontaal | Waarschuwing: Biologisch besmettingsgevaar | 1 / Pak |
| 827703 | 297 | 105 | Horizontaal | Waarschuwing: Biologisch besmettingsgevaar | 1 / Pak |
| 827704 | 450 | 150 | Horizontaal | Waarschuwing: Biologisch besmettingsgevaar | 1 / Pak |
| 827699 | 148 | 210 | Verticaal | Waarschuwing: Biologisch besmettingsgevaar | 1 / Pak |
| 827700 | 210 | 297 | Verticaal | Waarschuwing: Biologisch besmettingsgevaar | 1 / Pak |
| 827701 | 297 | 420 | Verticaal | Waarschuwing: Biologisch besmettingsgevaar | 1 / Pak |

i Voor alle eigenschappen van de materialen, alsook hun toepassing zie de pagina's 4-5.

BRADY
Op maat

Zie pagina 220 voor de bestelling van uw gepersonaliseerde pictogrammen.

Conform de norm EN ISO 7010

WO10 : WAARSCHUWING: LAGE TEMPERATUREN

Dit pictogram wordt toegepast in extreem koude omgevingen zoals bv. de verwerking van diepvriesproducten. Het dragen van handschoenen kan verplicht zijn. Zie het toepasselijke pictogram M009 (pagina 182).



PLATTE PICTOGRAMMEN

| Bestelref. | Breedte (mm) | Hoogte (mm) | Aantal / Verpakking |
|------------------------------|--------------|-------------|---------------------|
| Gelamineerd polyester | | | |
| 827797 | 50 | 43 | 7 / Pak |
| 827799 | 100 | 87 | 3 / Pak |
| 827800 | 200 | 173 | 1 / Pak |
| 827801 | 315 | 273 | 1 / Pak |
| Polypropyleen | | | |
| 827803 | 100 | 87 | 1 / Pak |
| 827804 | 200 | 173 | 1 / Pak |
| 827805 | 315 | 273 | 1 / Pak |
| Aluminium | | | |
| 827806 | 100 | 87 | 1 / Pak |
| 827807 | 200 | 173 | 1 / Pak |
| 827808 | 315 | 273 | 1 / Pak |

VLOERPICTOGRAMMEN

| Bestelref. | Breedte (mm) | Hoogte (mm) | Aantal / Verpakking |
|---------------------------------------|--------------|-------------|---------------------|
| Antislip gelamineerd polyester | | | |
| 827802 | 500 | 433 | 1 / Pak |

MINI-PICTOGRAMMEN

| Bestelref. | Breedte (mm) | Hoogte (mm) | Aantal / Verpakking |
|------------------------------|--------------|-------------|---------------------|
| Gelamineerd polyester | | | |
| 139011 | 10 | 9 | 54 / Pak |
| 827795 | 25 | 22 | 13 / Pak |
| Vinyl | | | |
| 827793 | 15 | 13 | 54 / Pak |



PICTOGRAMMEN OP ROL

| Bestelref. | Breedte (mm) | Hoogte (mm) | Aantal / Verpakking |
|------------------------------|--------------|-------------|---------------------|
| Gelamineerd polyester | | | |
| 827794 | 25 | 22 | 250 / Rol |
| 827796 | 50 | 43 | 250 / Rol |
| 827798 | 100 | 87 | 250 / Rol |



PLATTE FOTOLUMINESCENTE PICTOGRAMMEN

| Bestelref. | Breedte (mm) | Hoogte (mm) | Klasse | Aantal / Verpakking |
|---|--------------|-------------|----------|---------------------|
| Fotoluminescent polyester klasse B | | | | |
| 836168 | 150 | 130 | Klasse B | 1 / Pak |
| Fotoluminescent polyester klasse C | | | | |
| 836169 | 150 | 130 | Klasse C | 1 / Pak |
| Fotoluminescent polypropyleen klasse B | | | | |
| 836166 | 150 | 130 | Klasse B | 1 / Pak |
| Fotoluminescent polypropyleen klasse C | | | | |
| 836167 | 150 | 130 | Klasse C | 1 / Pak |
| Fotoluminescent aluminium klasse C | | | | |
| 836165 | 150 | 130 | Klasse C | 1 / Pak |

PICTOGRAMMEN MET TEKST



| Bestelref. | Breedte (mm) | Hoogte (mm) | Layout | Legende | Aantal / Verpakking |
|------------------------------|--------------|-------------|-------------|---------------------------------|---------------------|
| Gelamineerd polyester | | | | | |
| 827834 | 150 | 50 | Horizontaal | Waarschuwing: Lage temperaturen | 1 / Pak |
| 827835 | 297 | 74 | Horizontaal | Waarschuwing: Lage temperaturen | 1 / Pak |
| 827836 | 297 | 105 | Horizontaal | Waarschuwing: Lage temperaturen | 1 / Pak |
| 827837 | 450 | 150 | Horizontaal | Waarschuwing: Lage temperaturen | 1 / Pak |
| 827831 | 148 | 210 | Verticaal | Waarschuwing: Lage temperaturen | 1 / Pak |
| 827832 | 210 | 297 | Verticaal | Waarschuwing: Lage temperaturen | 1 / Pak |
| 827833 | 297 | 420 | Verticaal | Waarschuwing: Lage temperaturen | 1 / Pak |
| Polypropyleen | | | | | |
| 827842 | 150 | 50 | Horizontaal | Waarschuwing: Lage temperaturen | 1 / Pak |
| 827843 | 297 | 74 | Horizontaal | Waarschuwing: Lage temperaturen | 1 / Pak |
| 827844 | 297 | 105 | Horizontaal | Waarschuwing: Lage temperaturen | 1 / Pak |
| 827845 | 450 | 150 | Horizontaal | Waarschuwing: Lage temperaturen | 1 / Pak |
| 827839 | 148 | 210 | Verticaal | Waarschuwing: Lage temperaturen | 1 / Pak |
| 827840 | 210 | 297 | Verticaal | Waarschuwing: Lage temperaturen | 1 / Pak |
| 827841 | 297 | 420 | Verticaal | Waarschuwing: Lage temperaturen | 1 / Pak |
| Aluminium | | | | | |
| 827850 | 150 | 50 | Horizontaal | Waarschuwing: Lage temperaturen | 1 / Pak |
| 827851 | 297 | 105 | Horizontaal | Waarschuwing: Lage temperaturen | 1 / Pak |
| 827852 | 450 | 150 | Horizontaal | Waarschuwing: Lage temperaturen | 1 / Pak |
| 827847 | 148 | 210 | Verticaal | Waarschuwing: Lage temperaturen | 1 / Pak |
| 827848 | 210 | 297 | Verticaal | Waarschuwing: Lage temperaturen | 1 / Pak |
| 827849 | 297 | 420 | Verticaal | Waarschuwing: Lage temperaturen | 1 / Pak |

i Omkeerbare en onomkeerbare Temperatuurindicatielabels geven informatie over de temperatuur voor individuele componenten. Voor meer informatie zie pg. 259.

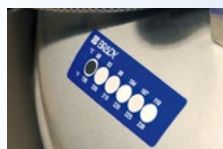

i Voor alle eigenschappen van de materialen, alsook hun toepassing zie de pagina's 4-5.

BRADY
Op maat

Zie pagina 220 voor de bestelling van uw gepersonaliseerde pictogrammen.



WO11 : WAARSCHUWING: GLAD OPPERVLAK

Uitgliden is een van de belangrijkste oorzaken van arbeidsongevallen. Door de risicozones en meer specifiek het mogelijke type val aan te duiden, kan dit soort ongevallen verminderd worden.



PLATTE PICTOGRAMMEN

| Bestelref. | Breedte (mm) | Hoogte (mm) | Aantal / Verpakking |
|------------------------------|--------------|-------------|---------------------|
| Gelamineerd polyester | | | |
| 827945 | 50 | 43 | 7 / Pak |
| 827947 | 100 | 87 | 3 / Pak |
| 827948 | 200 | 173 | 1 / Pak |
| 827949 | 315 | 273 | 1 / Pak |
| Polypropyleen | | | |
| 827951 | 100 | 87 | 1 / Pak |
| 827952 | 200 | 173 | 1 / Pak |
| 827953 | 315 | 273 | 1 / Pak |
| Aluminium | | | |
| 827954 | 100 | 87 | 1 / Pak |
| 827955 | 200 | 173 | 1 / Pak |
| 827956 | 315 | 273 | 1 / Pak |

VLOERPICTOGRAMMEN

| Bestelref. | Breedte (mm) | Hoogte (mm) | Aantal / Verpakking |
|---------------------------------------|--------------|-------------|---------------------|
| Antislip gelamineerd polyester | | | |
| 827950 | 500 | 433 | 1 / Pak |

MINI-PICTOGRAMMEN

| Bestelref. | Breedte (mm) | Hoogte (mm) | Aantal / Verpakking |
|------------------------------|--------------|-------------|---------------------|
| Gelamineerd polyester | | | |
| 139009 | 10 | 9 | 54 / Pak |
| 827943 | 25 | 22 | 13 / Pak |
| Vinyl | | | |
| 827941 | 15 | 13 | 54 / Pak |



PICTOGRAMMEN OP ROL

| Bestelref. | Breedte (mm) | Hoogte (mm) | Aantal / Verpakking |
|------------------------------|--------------|-------------|---------------------|
| Gelamineerd polyester | | | |
| 827942 | 25 | 22 | 250 / Rol |
| 827944 | 50 | 43 | 250 / Rol |
| 827946 | 100 | 87 | 250 / Rol |



PLATTE FOTOLUMINESCENTE PICTOGRAMMEN

| Bestelref. | Breedte (mm) | Hoogte (mm) | Klasse | Aantal / Verpakking |
|---|--------------|-------------|----------|---------------------|
| Fotoluminescent polyester klasse B | | | | |
| 836173 | 150 | 130 | Klasse B | 1 / Pak |
| Fotoluminescent polyester klasse C | | | | |
| 836174 | 150 | 130 | Klasse C | 1 / Pak |
| Fotoluminescent polypropyleen klasse B | | | | |
| 836171 | 150 | 130 | Klasse B | 1 / Pak |
| Fotoluminescent polypropyleen Klasse C | | | | |
| 836172 | 150 | 130 | Klasse C | 1 / Pak |
| Fotoluminescent aluminium klasse C | | | | |
| 836170 | 150 | 130 | Klasse C | 1 / Pak |

PICTOGRAMMEN MET TEKST



| Bestelref. | Breedte (mm) | Hoogte (mm) | Layout | Legende | Aantal / Verpakking |
|------------------------------|--------------|-------------|-------------|------------------------------|---------------------|
| Gelamineerd polyester | | | | | |
| 827982 | 150 | 50 | Horizontaal | Waarschuwing: Glad oppervlak | 1 / Pak |
| 827983 | 297 | 74 | Horizontaal | Waarschuwing: Glad oppervlak | 1 / Pak |
| 827984 | 297 | 105 | Horizontaal | Waarschuwing: Glad oppervlak | 1 / Pak |
| 827985 | 450 | 150 | Horizontaal | Waarschuwing: Glad oppervlak | 1 / Pak |
| 827979 | 148 | 210 | Verticaal | Waarschuwing: Glad oppervlak | 1 / Pak |
| 827980 | 210 | 297 | Verticaal | Waarschuwing: Glad oppervlak | 1 / Pak |
| 827981 | 297 | 420 | Verticaal | Waarschuwing: Glad oppervlak | 1 / Pak |
| Polypropyleen | | | | | |
| 827990 | 150 | 50 | Horizontaal | Waarschuwing: Glad oppervlak | 1 / Pak |
| 827991 | 297 | 74 | Horizontaal | Waarschuwing: Glad oppervlak | 1 / Pak |
| 827992 | 297 | 105 | Horizontaal | Waarschuwing: Glad oppervlak | 1 / Pak |
| 827993 | 450 | 150 | Horizontaal | Waarschuwing: Glad oppervlak | 1 / Pak |
| 827987 | 148 | 210 | Verticaal | Waarschuwing: Glad oppervlak | 1 / Pak |
| 827988 | 210 | 297 | Verticaal | Waarschuwing: Glad oppervlak | 1 / Pak |
| 827989 | 297 | 420 | Verticaal | Waarschuwing: Glad oppervlak | 1 / Pak |
| Aluminium | | | | | |
| 827998 | 150 | 50 | Horizontaal | Waarschuwing: Glad oppervlak | 1 / Pak |
| 827999 | 297 | 105 | Horizontaal | Waarschuwing: Glad oppervlak | 1 / Pak |
| 828000 | 450 | 150 | Horizontaal | Waarschuwing: Glad oppervlak | 1 / Pak |
| 827995 | 148 | 210 | Verticaal | Waarschuwing: Glad oppervlak | 1 / Pak |
| 827996 | 210 | 297 | Verticaal | Waarschuwing: Glad oppervlak | 1 / Pak |
| 827997 | 297 | 420 | Verticaal | Waarschuwing: Glad oppervlak | 1 / Pak |

i Voor alle eigenschappen van de materialen, alsook hun toepassing zie de pagina's 4-5.

BRADY
Op maat

Zie pagina 220 voor de bestelling van uw gepersonaliseerde pictogrammen.

W012 : WAARSCHUWING: GEVAARLIJKE ELEKTRISCHE SPANNING

Het populairste pictogram uit de reeks waarschuwingspictogrammen wordt aangebracht in de buurt van elektriciteitskasten, meters enz.

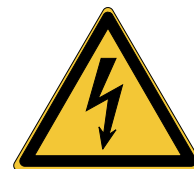

PLATTE PICTOGRAMMEN

| Bestelref. | Breedte (mm) | Hoogte (mm) | Aantal / Verpakking |
|------------------------------|--------------|-------------|---------------------|
| Gelamineerd polyester | | | |
| 828093 | 50 | 43 | 7 / Pak |
| 828095 | 100 | 87 | 3 / Pak |
| 828096 | 200 | 173 | 1 / Pak |
| 828097 | 315 | 273 | 1 / Pak |
| Polypropyleen | | | |
| 828099 | 100 | 87 | 1 / Pak |
| 828100 | 200 | 173 | 1 / Pak |
| 828101 | 315 | 273 | 1 / Pak |
| Aluminium | | | |
| 828102 | 100 | 87 | 1 / Pak |
| 828103 | 200 | 173 | 1 / Pak |
| 828104 | 315 | 273 | 1 / Pak |

VLOERPICTOGRAMMEN

| Bestelref. | Breedte (mm) | Hoogte (mm) | Aantal / Verpakking |
|---------------------------------------|--------------|-------------|---------------------|
| Antislip gelamineerd polyester | | | |
| 828098 | 500 | 433 | 1 / Pak |

MINI-PICTOGRAMMEN

| Bestelref. | Breedte (mm) | Hoogte (mm) | Aantal / Verpakking |
|------------------------------|--------------|-------------|---------------------|
| Gelamineerd polyester | | | |
| 139001 | 10 | 9 | 54 / Pak |
| 138878 | 13 | 11 | 81 / Pak |
| 139002 | 20 | 17 | 15 / Pak |
| 828091 | 25 | 22 | 13 / Pak |
| Vinyl | | | |
| 828089 | 15 | 13 | 54 / Pak |



PICTOGRAMMEN OP ROL

| Bestelref. | Breedte (mm) | Hoogte (mm) | Aantal / Verpakking |
|------------------------------|--------------|-------------|---------------------|
| Gelamineerd polyester | | | |
| 828090 | 25 | 22 | 250 / Rol |
| 828092 | 50 | 43 | 250 / Rol |
| 828094 | 100 | 87 | 250 / Rol |



PLATTE FOTOLUMINESCENTE PICTOGRAMMEN

| Bestelref. | Breedte (mm) | Hoogte (mm) | Klasse | Aantal / Verpakking |
|---|--------------|-------------|----------|---------------------|
| Fotoluminescent polyester klasse B | | | | |
| 836776 | 150 | 130 | Klasse B | 1 / Pak |
| Fotoluminescent polypropyleen klasse B | | | | |
| 836770 | 150 | 130 | Klasse B | 1 / Pak |

PICTOGRAMMEN MET TEKST



| Bestelref. | Breedte (mm) | Hoogte (mm) | Layout | Legende | Aantal / Verpakking |
|------------------------------|--------------|-------------|-------------|--|---------------------|
| Gelamineerd polyester | | | | | |
| 828130 | 150 | 50 | Horizontaal | Waarschuwing: Gevaarlijke elektrische spanning | 1 / Pak |
| 828131 | 297 | 74 | Horizontaal | Waarschuwing: Gevaarlijke elektrische spanning | 1 / Pak |
| 828132 | 297 | 105 | Horizontaal | Waarschuwing: Gevaarlijke elektrische spanning | 1 / Pak |
| 828133 | 450 | 150 | Horizontaal | Waarschuwing: Gevaarlijke elektrische spanning | 1 / Pak |
| 828127 | 148 | 210 | Verticaal | Waarschuwing: Gevaarlijke elektrische spanning | 1 / Pak |
| 828128 | 210 | 297 | Verticaal | Waarschuwing: Gevaarlijke elektrische spanning | 1 / Pak |
| 828129 | 297 | 420 | Verticaal | Waarschuwing: Gevaarlijke elektrische spanning | 1 / Pak |
| Polypropyleen | | | | | |
| 828138 | 150 | 50 | Horizontaal | Waarschuwing: Gevaarlijke elektrische spanning | 1 / Pak |
| 828139 | 297 | 74 | Horizontaal | Waarschuwing: Gevaarlijke elektrische spanning | 1 / Pak |
| 828140 | 297 | 105 | Horizontaal | Waarschuwing: Gevaarlijke elektrische spanning | 1 / Pak |
| 828141 | 450 | 150 | Horizontaal | Waarschuwing: Gevaarlijke elektrische spanning | 1 / Pak |
| 828135 | 148 | 210 | Verticaal | Waarschuwing: Gevaarlijke elektrische spanning | 1 / Pak |
| 828136 | 210 | 297 | Verticaal | Waarschuwing: Gevaarlijke elektrische spanning | 1 / Pak |
| 828137 | 297 | 420 | Verticaal | Waarschuwing: Gevaarlijke elektrische spanning | 1 / Pak |
| Aluminium | | | | | |
| 828146 | 150 | 50 | Horizontaal | Waarschuwing: Gevaarlijke elektrische spanning | 1 / Pak |
| 828147 | 297 | 105 | Horizontaal | Waarschuwing: Gevaarlijke elektrische spanning | 1 / Pak |
| 828148 | 450 | 150 | Horizontaal | Waarschuwing: Gevaarlijke elektrische spanning | 1 / Pak |
| 828143 | 148 | 210 | Verticaal | Waarschuwing: Gevaarlijke elektrische spanning | 1 / Pak |
| 828144 | 210 | 297 | Verticaal | Waarschuwing: Gevaarlijke elektrische spanning | 1 / Pak |
| 828145 | 297 | 420 | Verticaal | Waarschuwing: Gevaarlijke elektrische spanning | 1 / Pak |

i Voor alle eigenschappen van de materialen, alsook hun toepassing zie de pagina's 4-5.

BRADY
Op maat

Zie pagina 220 voor de bestelling van uw gepersonaliseerde pictogrammen.

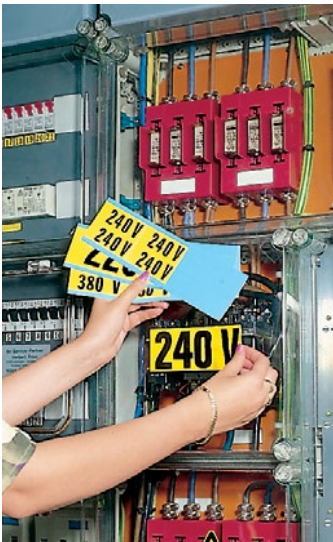

VOLTAGEMERKERS, FASEN, AARDINGEN EN ISOLATIE

In overeenstemming met de voorschriften van het Algemeen Reglement op de Elektrische Installaties biedt Brady een reeks zelfklevende etiketten aan die een duidelijke en eenvormige identificatie mogelijk maken.

Deze etiketten zijn vervaardigd van geplastificeerd weefsel (B-500) en zijn bestand tegen vuil, hoge temperaturen, oliën en vetten.

De kleefstof op basis van rubber garandeert een uitstekende hechting.

SPANNINGSMARKERINGEN

- Kleur: Zwart op Geel (andere kleuren op aanvraag verkrijgbaar).
- 25 kaarten per verpakking.

| Layout | Breedte (mm) | Hoogte (mm) | Etiketten per kaart |
|--------|--------------|-------------|---------------------|
| Type 1 | 228 | 57 | 1 Etiket / Kaart |
| Type 2 | 114 | 28 | 4 Etiket / Kaart |
| Type 3 | 57 | 13 | 18 Etiket / Kaart |
| Type 4 | 28 | 13 | 36 Etiket / Kaart |

| Bestelref. | Legende | Layout |
|------------|-------------------------|--------|
| 251978 | | Type 2 |
| 251979 | | Type 3 |
| 251980 | | Type 4 |
| 244772 | 3 x 220 VOLT | Type 1 |
| 244773 | 3 x 220 VOLT | Type 2 |
| 244774 | 3 x 220 VOLT | Type 3 |
| 244775 | 3 x 220 VOLT | Type 4 |
| 244929 | 3 x 230 V | Type 1 |
| 244930 | 3 x 230 V | Type 2 |
| 244931 | 3 x 230 V | Type 3 |
| 244932 | 3 x 230 V | Type 4 |
| 244831 | 3 x 380 V / 220 V 50 Hz | Type 1 |
| 244837 | 3 x 380 V / 220 V 50 Hz | Type 2 |
| 244838 | 3 x 380 V / 220 V 50 Hz | Type 3 |
| 244839 | 3 x 380 V / 220 V 50 Hz | Type 4 |
| 244840 | 3 x 380 V + N | Type 1 |
| 244841 | 3 x 380 V + N | Type 2 |
| 244842 | 3 x 380 V + N | Type 3 |
| 244843 | 3 x 380 V + N | Type 4 |
| 244776 | 3 x 380 VOLT | Type 1 |
| 244777 | 3 x 380 VOLT | Type 2 |
| 244778 | 3 x 380 VOLT | Type 3 |
| 244779 | 3 x 380 VOLT | Type 4 |
| 251977 | 3 x 400 / 230 V 50 HZ | Type 1 |
| 244933 | 3 x 400 V | Type 1 |
| 244934 | 3 x 400 V | Type 2 |
| 244935 | 3 x 400 V | Type 3 |
| 244936 | 3 x 400 V | Type 4 |
| 251973 | 3 x 400 V + N | Type 1 |
| 251974 | 3 x 400 V + N | Type 2 |
| 251975 | 3 x 400 V + N | Type 3 |
| 251976 | 3 x 400 V + N | Type 4 |
| 244700 | 24 VOLT | Type 1 |
| 244701 | 24 VOLT | Type 2 |
| 244702 | 24 VOLT | Type 3 |
| 244703 | 24 VOLT | Type 4 |

| Bestelref. | Legende | Layout |
|------------|----------------|--------|
| 244704 | 48 VOLT | Type 1 |
| 244705 | 48 VOLT | Type 2 |
| 244706 | 48 VOLT | Type 3 |
| 244707 | 48 VOLT | Type 4 |
| 244708 | 110 VOLT | Type 1 |
| 244709 | 110 VOLT | Type 2 |
| 244710 | 110 VOLT | Type 3 |
| 244711 | 110 VOLT | Type 4 |
| 244712 | 115 VOLT | Type 1 |
| 244713 | 115 VOLT | Type 2 |
| 244714 | 115 VOLT | Type 3 |
| 244715 | 115 VOLT | Type 4 |
| 244716 | 120 VOLT | Type 1 |
| 244717 | 120 VOLT | Type 2 |
| 244718 | 120 VOLT | Type 3 |
| 244719 | 120 VOLT | Type 4 |
| 244728 | 220 VOLT | Type 1 |
| 244729 | 220 VOLT | Type 2 |
| 244730 | 220 VOLT | Type 3 |
| 244731 | 220 VOLT | Type 4 |
| 244732 | 230 VOLT | Type 1 |
| 244733 | 230 VOLT | Type 2 |
| 244734 | 230 VOLT | Type 3 |
| 244735 | 230 VOLT | Type 4 |
| 244736 | 240 VOLT | Type 1 |
| 244737 | 240 VOLT | Type 2 |
| 244738 | 240 VOLT | Type 3 |
| 244739 | 240 VOLT | Type 4 |
| 244740 | 380 VOLT | Type 1 |
| 244741 | 380 VOLT | Type 2 |
| 244742 | 380 VOLT | Type 3 |
| 244743 | 380 VOLT | Type 4 |
| 251981 | 400 / 230 VOLT | Type 1 |
| 251982 | 400 / 230 VOLT | Type 2 |
| 251983 | 400 / 230 VOLT | Type 3 |
| 251984 | 400 / 230 VOLT | Type 4 |

| Bestelref. | Legende | Layout |
|------------|------------|--------|
| 244849 | 400 VOLT | Type 1 |
| 244850 | 400 VOLT | Type 2 |
| 244851 | 400 VOLT | Type 3 |
| 244852 | 400 VOLT | Type 4 |
| 244832 | 500 VOLT | Type 1 |
| 244833 | 500 VOLT | Type 2 |
| 244834 | 500 VOLT | Type 3 |
| 244835 | 500 VOLT | Type 4 |
| 244752 | 6200 VOLT | Type 1 |
| 244753 | 6200 VOLT | Type 2 |
| 244754 | 6200 VOLT | Type 3 |
| 244755 | 6200 VOLT | Type 4 |
| 244756 | 10000 VOLT | Type 1 |
| 244757 | 10000 VOLT | Type 2 |
| 244758 | 10000 VOLT | Type 3 |
| 244759 | 10000 VOLT | Type 4 |
| 251969 | 11000 VOLT | Type 1 |
| 251970 | 11000 VOLT | Type 2 |
| 251971 | 11000 VOLT | Type 3 |
| 251972 | 11000 VOLT | Type 4 |
| 244760 | 12000 VOLT | Type 1 |
| 244761 | 12000 VOLT | Type 2 |
| 244762 | 12000 VOLT | Type 3 |
| 244763 | 12000 VOLT | Type 4 |
| 244800 | VOLT | Type 1 |
| 244801 | VOLT | Type 2 |
| 244802 | VOLT | Type 3 |
| 244803 | VOLT | Type 4 |

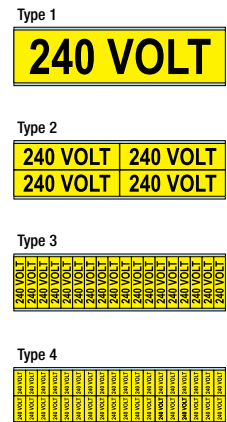

MARKERINGEN VOOR FASEN, AARDINGEN EN ISOLATIE

| Bestelref. | Legende | Kleur | Breedte (mm) | Hoogte (mm) | Aantal / Verpakking |
|------------|--------------------------------|---------------|--------------|-------------|---------------------|
| 244824 | Aarding | Zwart op Geel | 13 | 13 | 1350 Etiket / Pak |
| 244827 | Aarding | Zwart op Wit | 13 | 13 | 1350 Etiket / Pak |
| 244825 | Aarding | Zwart op Geel | 19 | 19 | 825 Etiket / Pak |
| 244828 | Aarding | Zwart op Wit | 19 | 19 | 825 Etiket / Pak |
| 244826 | Isolatie | Zwart op Geel | 13 | 13 | 1350 Etiket / Pak |
| 244820 | L1, L2, L3, N | Zwart op Geel | 13 | 13 | 1425 Etiket / Pak |
| 244821 | L1, L2, L3, N | Zwart op Geel | 19 | 19 | 825 Etiket / Pak |
| 101386 | L1, L2, L3, PE,+, -, "Aarding" | Zwart op Wit | 19 | 14 | 800 Etiket / Pak |
| 244822 | R S T N | Zwart op Geel | 13 | 13 | 1125 Etiket / Pak |

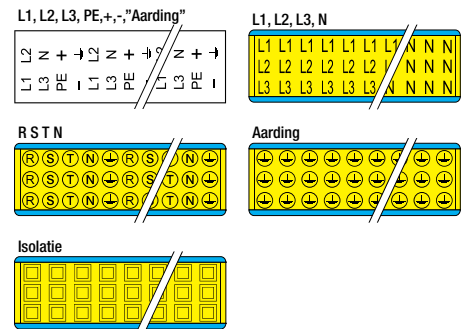

Conform de norm EN ISO 7010

W013 : WAARSCHUWING: WAAKHOND

Door gewoon de aanwezigheid van een waakhond aan te geven, kan men soms indringing van buitenaf vermijden of het gedrag wijzigen van personen die de bewuste zone willen binnengaan.



PLATTE PICTOGRAMMEN

| Bestelref. | Breedte (mm) | Hoogte (mm) | Aantal / Verpakking |
|------------------------------|--------------|-------------|---------------------|
| Gelamineerd polyester | | | |
| 828241 | 50 | 43 | 7 / Pak |
| 828243 | 100 | 87 | 3 / Pak |
| 828244 | 200 | 173 | 1 / Pak |
| 828245 | 315 | 273 | 1 / Pak |
| Polypropyleen | | | |
| 828247 | 100 | 87 | 1 / Pak |
| 828248 | 200 | 173 | 1 / Pak |
| 828249 | 315 | 273 | 1 / Pak |
| Aluminium | | | |
| 828250 | 100 | 87 | 1 / Pak |
| 828251 | 200 | 173 | 1 / Pak |
| 828252 | 315 | 273 | 1 / Pak |

MINI-PICTOGRAMMEN

| Bestelref. | Breedte (mm) | Hoogte (mm) | Aantal / Verpakking |
|------------------------------|--------------|-------------|---------------------|
| Gelamineerd polyester | | | |
| 828239 | 25 | 22 | 13 / Pak |

PICTOGRAMMEN MET TEKST



| Bestelref. | Breedte (mm) | Hoogte (mm) | Layout | Legende | Aantal / Verpakking |
|------------------------------|--------------|-------------|-------------|------------------------|---------------------|
| Gelamineerd polyester | | | | | |
| 828278 | 150 | 50 | Horizontaal | Waarschuwing: Waakhond | 1 / Pak |
| 828279 | 297 | 74 | Horizontaal | Waarschuwing: Waakhond | 1 / Pak |
| 828280 | 297 | 105 | Horizontaal | Waarschuwing: Waakhond | 1 / Pak |
| 828281 | 450 | 150 | Horizontaal | Waarschuwing: Waakhond | 1 / Pak |
| 828275 | 148 | 210 | Verticaal | Waarschuwing: Waakhond | 1 / Pak |
| 828276 | 210 | 297 | Verticaal | Waarschuwing: Waakhond | 1 / Pak |
| 828277 | 297 | 420 | Verticaal | Waarschuwing: Waakhond | 1 / Pak |
| Polypropyleen | | | | | |
| 828286 | 150 | 50 | Horizontaal | Waarschuwing: Waakhond | 1 / Pak |
| 828287 | 297 | 74 | Horizontaal | Waarschuwing: Waakhond | 1 / Pak |
| 828288 | 297 | 105 | Horizontaal | Waarschuwing: Waakhond | 1 / Pak |
| 828289 | 450 | 150 | Horizontaal | Waarschuwing: Waakhond | 1 / Pak |
| 828283 | 148 | 210 | Verticaal | Waarschuwing: Waakhond | 1 / Pak |
| 828284 | 210 | 297 | Verticaal | Waarschuwing: Waakhond | 1 / Pak |
| 828285 | 297 | 420 | Verticaal | Waarschuwing: Waakhond | 1 / Pak |
| Aluminium | | | | | |
| 828294 | 150 | 50 | Horizontaal | Waarschuwing: Waakhond | 1 / Pak |
| 828295 | 297 | 105 | Horizontaal | Waarschuwing: Waakhond | 1 / Pak |
| 828296 | 450 | 150 | Horizontaal | Waarschuwing: Waakhond | 1 / Pak |
| 828291 | 148 | 210 | Verticaal | Waarschuwing: Waakhond | 1 / Pak |
| 828292 | 210 | 297 | Verticaal | Waarschuwing: Waakhond | 1 / Pak |
| 828293 | 297 | 420 | Verticaal | Waarschuwing: Waakhond | 1 / Pak |



PICTOGRAMMEN OP ROL

| Bestelref. | Breedte (mm) | Hoogte (mm) | Aantal / Verpakking |
|------------------------------|--------------|-------------|---------------------|
| Gelamineerd polyester | | | |
| 828238 | 25 | 22 | 250 / Rol |
| 828240 | 50 | 43 | 250 / Rol |
| 828242 | 100 | 87 | 250 / Rol |



PLATTE FOTOLUMINESCENTE PICTOGRAMMEN

| Bestelref. | Breedte (mm) | Hoogte (mm) | Klasse | Aantal / Verpakking |
|---|--------------|-------------|----------|---------------------|
| Fotoluminescent polyester klasse B | | | | |
| 836179 | 150 | 130 | Klasse B | 1 / Pak |
| Fotoluminescent polyester klasse C | | | | |
| 836180 | 150 | 130 | Klasse C | 1 / Pak |
| Fotoluminescent polypropyleen klasse B | | | | |
| 836177 | 150 | 130 | Klasse B | 1 / Pak |
| Fotoluminescent polypropyleen klasse C | | | | |
| 836178 | 150 | 130 | Klasse C | 1 / Pak |
| Fotoluminescent aluminium klasse C | | | | |
| 836176 | 150 | 130 | Klasse C | 1 / Pak |

i Voor alle eigenschappen van de materialen, alsook hun toepassing zie de pagina's 4-5.

BRADY
Op maat

Zie pagina 220 voor de bestelling van uw gepersonaliseerde pictogrammen.



W014 : WAARSCHUWING: TRANSPORTVOERTUIGEN

Vorkheftrucks en andere toestellen van dit type worden in heel wat sectoren ingezet. Hun aanwezigheid vereist een aangepast gedrag van zowel de bestuurder als de voetgangers.



Het is wenselijk om dit symbool te combineren met een vloermarkering die de voetgangerszones afbakt en een pictogram dat dergelijke zones aangeeft (zie M024 pagina 197)



PLATTE PICTOGRAMMEN

| Bestelref. | Breedte (mm) | Hoogte (mm) | Aantal / Verpakking |
|------------------------------|--------------|-------------|---------------------|
| Gelamineerd polyester | | | |
| 828389 | 50 | 43 | 7 / Pak |
| 828391 | 100 | 87 | 3 / Pak |
| 828392 | 200 | 173 | 1 / Pak |
| 828393 | 315 | 273 | 1 / Pak |
| Polypropyleen | | | |
| 828395 | 100 | 87 | 1 / Pak |
| 828396 | 200 | 173 | 1 / Pak |
| 828397 | 315 | 273 | 1 / Pak |
| Aluminium | | | |
| 828398 | 100 | 87 | 1 / Pak |
| 828399 | 200 | 173 | 1 / Pak |
| 828400 | 315 | 273 | 1 / Pak |

VLOERPICTOGRAMMEN

| Bestelref. | Breedte (mm) | Hoogte (mm) | Aantal / Verpakking |
|---------------------------------------|--------------|-------------|---------------------|
| Antislip gelamineerd polyester | | | |
| 828394 | 500 | 433 | 1 / Pak |

MINI-PICTOGRAMMEN

| Bestelref. | Breedte (mm) | Hoogte (mm) | Aantal / Verpakking |
|------------------------------|--------------|-------------|---------------------|
| Gelamineerd polyester | | | |
| 139000 | 10 | 9 | 54 / Pak |
| 828387 | 25 | 22 | 13 / Pak |
| Vinyl | | | |
| 828385 | 15 | 13 | 54 / Pak |



PICTOGRAMMEN OP ROL

| Bestelref. | Breedte (mm) | Hoogte (mm) | Aantal / Verpakking |
|------------------------------|--------------|-------------|---------------------|
| Gelamineerd polyester | | | |
| 828386 | 25 | 22 | 250 / Rol |
| 828388 | 50 | 43 | 250 / Rol |
| 828390 | 100 | 87 | 250 / Rol |



PLATTE FOTOLUMINESCENTE PICTOGRAMMEN

| Bestelref. | Breedte (mm) | Hoogte (mm) | Klasse | Aantal / Verpakking |
|---|--------------|-------------|----------|---------------------|
| Fotoluminescent polyester klasse B | | | | |
| 836184 | 150 | 130 | Klasse B | 1 / Pak |
| Fotoluminescent polyester klasse C | | | | |
| 836185 | 150 | 130 | Klasse C | 1 / Pak |
| Fotoluminescent polypropyleen klasse B | | | | |
| 836182 | 150 | 130 | Klasse B | 1 / Pak |
| Fotoluminescent polypropyleen klasse C | | | | |
| 836183 | 150 | 130 | Klasse C | 1 / Pak |
| Fotoluminescent aluminium klasse C | | | | |
| 836181 | 150 | 130 | Klasse C | 1 / Pak |

PICTOGRAMMEN MET TEKST



| Bestelref. | Breedte (mm) | Hoogte (mm) | Layout | Legende | Aantal / Verpakking |
|------------------------------|--------------|-------------|-------------|-----------------------------------|---------------------|
| Gelamineerd polyester | | | | | |
| 828426 | 150 | 50 | Horizontaal | Waarschuwing: Transportvoertuigen | 1 / Pak |
| 828427 | 297 | 74 | Horizontaal | Waarschuwing: Transportvoertuigen | 1 / Pak |
| 828428 | 297 | 105 | Horizontaal | Waarschuwing: Transportvoertuigen | 1 / Pak |
| 828429 | 450 | 150 | Horizontaal | Waarschuwing: Transportvoertuigen | 1 / Pak |
| 828423 | 148 | 210 | Verticaal | Waarschuwing: Transportvoertuigen | 1 / Pak |
| 828424 | 210 | 297 | Verticaal | Waarschuwing: Transportvoertuigen | 1 / Pak |
| 828425 | 297 | 420 | Verticaal | Waarschuwing: Transportvoertuigen | 1 / Pak |
| Polypropyleen | | | | | |
| 828434 | 150 | 50 | Horizontaal | Waarschuwing: Transportvoertuigen | 1 / Pak |
| 828435 | 297 | 74 | Horizontaal | Waarschuwing: Transportvoertuigen | 1 / Pak |
| 828436 | 297 | 105 | Horizontaal | Waarschuwing: Transportvoertuigen | 1 / Pak |
| 828437 | 450 | 150 | Horizontaal | Waarschuwing: Transportvoertuigen | 1 / Pak |
| 828431 | 148 | 210 | Verticaal | Waarschuwing: Transportvoertuigen | 1 / Pak |
| 828432 | 210 | 297 | Verticaal | Waarschuwing: Transportvoertuigen | 1 / Pak |
| 828433 | 297 | 420 | Verticaal | Waarschuwing: Transportvoertuigen | 1 / Pak |
| Aluminium | | | | | |
| 828442 | 150 | 50 | Horizontaal | Waarschuwing: Transportvoertuigen | 1 / Pak |
| 828443 | 297 | 105 | Horizontaal | Waarschuwing: Transportvoertuigen | 1 / Pak |
| 828444 | 450 | 150 | Horizontaal | Waarschuwing: Transportvoertuigen | 1 / Pak |
| 828439 | 148 | 210 | Verticaal | Waarschuwing: Transportvoertuigen | 1 / Pak |
| 828440 | 210 | 297 | Verticaal | Waarschuwing: Transportvoertuigen | 1 / Pak |
| 828441 | 297 | 420 | Verticaal | Waarschuwing: Transportvoertuigen | 1 / Pak |



Brady biedt een complete statusmarkering om inspecties, onderhoud en identificatie van heftrucks bij ploegenwissels te helpen controleren. Neem contact op met uw Brady-distributeur en vraag de catalogus "Visuele labeloplossingen" aan.



Brady biedt een volledig gamma andere markeringsmethoden voor het signaleren van vloeroppervlakken, trappen, leuningen en andere zones die als gevaarlijke zones worden beschouwd. Neem contact op met uw Brady-distributeur voor meer informatie over onze volledig gamma systemen voor afbakening en markering.

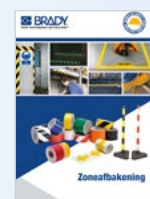

W015 : WAARSCHUWING: HANGENDE LAST

Het gevaar kan van alle richtingen komen, ook van bovenaf. Om te vermijden dat men onder een hangende last gaat staan, is het van essentieel belang dat die wordt aangeduid.



PLATTE PICTOGRAMMEN

| Bestelref. | Breedte (mm) | Hoogte (mm) | Aantal / Verpakking |
|------------------------------|--------------|-------------|---------------------|
| Gelamineerd polyester | | | |
| 828537 | 50 | 43 | 7 / Pak |
| 828539 | 100 | 87 | 3 / Pak |
| 828540 | 200 | 173 | 1 / Pak |
| 828541 | 315 | 273 | 1 / Pak |
| Polypropyleen | | | |
| 828543 | 100 | 87 | 1 / Pak |
| 828544 | 200 | 173 | 1 / Pak |
| 828545 | 315 | 273 | 1 / Pak |
| Aluminium | | | |
| 828546 | 100 | 87 | 1 / Pak |
| 828547 | 200 | 173 | 1 / Pak |
| 828548 | 315 | 273 | 1 / Pak |

VLOERPICTOGRAMMEN

| Bestelref. | Breedte (mm) | Hoogte (mm) | Aantal / Verpakking |
|---------------------------------------|--------------|-------------|---------------------|
| Antislip gelamineerd polyester | | | |
| 828542 | 500 | 433 | 1 / Pak |

MINI-PICTOGRAMMEN

| Bestelref. | Breedte (mm) | Hoogte (mm) | Aantal / Verpakking |
|------------------------------|--------------|-------------|---------------------|
| Gelamineerd polyester | | | |
| 138999 | 10 | 9 | 54 / Pak |
| 828535 | 25 | 22 | 13 / Pak |
| Vinyl | | | |
| 828533 | 15 | 13 | 54 / Pak |



PICTOGRAMMEN OP ROL

| Bestelref. | Breedte (mm) | Hoogte (mm) | Aantal / Verpakking |
|------------------------------|--------------|-------------|---------------------|
| Gelamineerd polyester | | | |
| 828534 | 25 | 22 | 250 / Rol |
| 828536 | 50 | 43 | 250 / Rol |
| 828538 | 100 | 87 | 250 / Rol |



PLATTE FOTOLUMINESCENTE PICTOGRAMMEN

| Bestelref. | Breedte (mm) | Hoogte (mm) | Klasse | Aantal / Verpakking |
|---|--------------|-------------|----------|---------------------|
| Fotoluminescent polyester klasse B | | | | |
| 836189 | 150 | 130 | Klasse B | 1 / Pak |
| Fotoluminescent polyester klasse C | | | | |
| 836190 | 150 | 130 | Klasse C | 1 / Pak |
| Fotoluminescent polypropyleen Klasse B | | | | |
| 836187 | 150 | 130 | Klasse B | 1 / Pak |
| Fotoluminescent polypropyleen klasse C | | | | |
| 836188 | 150 | 130 | Klasse C | 1 / Pak |
| Fotoluminescent aluminium klasse C | | | | |
| 836186 | 150 | 130 | Klasse C | 1 / Pak |

PICTOGRAMMEN MET TEKST



| Bestelref. | Breedte (mm) | Hoogte (mm) | Layout | Legende | Aantal / Verpakking |
|------------------------------|--------------|-------------|-------------|--------------------------------|---------------------|
| Gelamineerd polyester | | | | | |
| 828574 | 150 | 50 | Horizontaal | Waarschuwing: Hangende last | 1 / Pak |
| 828575 | 297 | 74 | Horizontaal | Waarschuwing: Hangende last | 1 / Pak |
| 828576 | 297 | 105 | Horizontaal | Waarschuwing: Hangende last | 1 / Pak |
| 828577 | 450 | 150 | Horizontaal | Waarschuwing: Hangende last | 1 / Pak |
| 828571 | 148 | 210 | Verticaal | Waarschuwing: Hangende last | 1 / Pak |
| 828572 | 210 | 297 | Verticaal | Waarschuwing: Hangende last | 1 / Pak |
| 828573 | 297 | 420 | Verticaal | Waarschuwing: Hangende last | 1 / Pak |
| Polypropyleen | | | | | |
| 828582 | 150 | 50 | Horizontaal | Waarschuwing: Hangende last | 1 / Pak |
| 828583 | 297 | 74 | Horizontaal | Waarschuwing: Hangende last | 1 / Pak |
| 828584 | 297 | 105 | Horizontaal | Waarschuwing: Hangende last | 1 / Pak |
| 828585 | 450 | 150 | Horizontaal | Waarschuwing: Hangende last | 1 / Pak |
| 828579 | 148 | 210 | Verticaal | Waarschuwing: Hangende last | 1 / Pak |
| 828580 | 210 | 297 | Verticaal | Waarschuwing: Hangende last | 1 / Pak |
| 828581 | 297 | 420 | Verticaal | Waarschuwing: Hangende last | 1 / Pak |
| Aluminium | | | | | |
| 828590 | 150 | 50 | Horizontaal | Waarschuwing: Hangende last | 1 / Pak |
| 828591 | 297 | 105 | Horizontaal | Waarschuwing: Hangende last | 1 / Pak |
| 828592 | 450 | 150 | Horizontaal | Waarschuwing: Hangende last | 1 / Pak |
| 828587 | 148 | 210 | Verticaal | Waarschuwing: Hangende last | 1 / Pak |
| 828588 | 210 | 297 | Verticaal | Waarschuwing: Hangende last | 1 / Pak |
| 828589 | 297 | 420 | Verticaal | Waarschuwing: Hangende last | 1 / Pak |

i Voor alle eigenschappen van de materialen, alsook hun toepassing zie de pagina's 4-5.

BRADY
Op maat

Zie pagina 220 voor de bestelling van uw gepersonaliseerde pictogrammen.



W016 : WAARSCHUWING: GIFTIGE STOFFEN

Giftige stoffen moeten worden geïdentificeerd om het gedrag van de gebruikers van de stoffen alsook de opslag van de stoffen aan te passen.



PLATTE PICTOGRAMMEN

| Bestelref. | Breedte (mm) | Hoogte (mm) | Aantal / Verpakking |
|------------------------------|--------------|-------------|---------------------|
| Gelamineerd polyester | | | |
| 828685 | 50 | 43 | 7 / Pak |
| 828687 | 100 | 87 | 3 / Pak |
| 828688 | 200 | 173 | 1 / Pak |
| 828689 | 315 | 273 | 1 / Pak |
| Polypropyleen | | | |
| 828691 | 100 | 87 | 1 / Pak |
| 828692 | 200 | 173 | 1 / Pak |
| 828693 | 315 | 273 | 1 / Pak |
| Aluminium | | | |
| 828694 | 100 | 87 | 1 / Pak |
| 828695 | 200 | 173 | 1 / Pak |
| 828696 | 315 | 273 | 1 / Pak |

VLOERPICTOGRAMMEN

| Bestelref. | Breedte (mm) | Hoogte (mm) | Aantal / Verpakking |
|---------------------------------------|--------------|-------------|---------------------|
| Antislip gelamineerd polyester | | | |
| 828690 | 500 | 433 | 1 / Pak |

MINI-PICTOGRAMMEN

| Bestelref. | Breedte (mm) | Hoogte (mm) | Aantal / Verpakking |
|------------------------------|--------------|-------------|---------------------|
| Gelamineerd polyester | | | |
| 138996 | 10 | 9 | 54 / Pak |
| 828683 | 25 | 22 | 13 / Pak |
| Vinyl | | | |
| 828681 | 15 | 13 | 54 / Pak |



PICTOGRAMMEN OP ROL

| Bestelref. | Breedte (mm) | Hoogte (mm) | Aantal / Verpakking |
|------------------------------|--------------|-------------|---------------------|
| Gelamineerd polyester | | | |
| 828682 | 25 | 22 | 250 / Rol |
| 828684 | 50 | 43 | 250 / Rol |
| 828686 | 100 | 87 | 250 / Rol |



PLATTE FOTOLUMINESCENTE PICTOGRAMMEN

| Bestelref. | Breedte (mm) | Hoogte (mm) | Klasse | Aantal / Verpakking |
|---|--------------|-------------|----------|---------------------|
| Fotoluminescent polyester klasse B | | | | |
| 836781 | 150 | 130 | Klasse B | 1 / Pak |
| Fotoluminescent polypropyleen klasse B | | | | |
| 836777 | 150 | 130 | Klasse B | 1 / Pak |

PICTOGRAMMEN MET TEKST



| Bestelref. | Breedte (mm) | Hoogte (mm) | Layout | Legende | Aantal / Verpakking |
|------------------------------|--------------|-------------|-------------|-------------------------------|---------------------|
| Gelamineerd polyester | | | | | |
| 828722 | 150 | 50 | Horizontaal | Waarschuwing: Giftige Stoffen | 1 / Pak |
| 828723 | 297 | 74 | Horizontaal | Waarschuwing: Giftige Stoffen | 1 / Pak |
| 828724 | 297 | 105 | Horizontaal | Waarschuwing: Giftige Stoffen | 1 / Pak |
| 828725 | 450 | 150 | Horizontaal | Waarschuwing: Giftige Stoffen | 1 / Pak |
| 828719 | 148 | 210 | Verticaal | Waarschuwing: Giftige Stoffen | 1 / Pak |
| 828720 | 210 | 297 | Verticaal | Waarschuwing: Giftige Stoffen | 1 / Pak |
| 828721 | 297 | 420 | Verticaal | Waarschuwing: Giftige Stoffen | 1 / Pak |
| Polypropyleen | | | | | |
| 828730 | 150 | 50 | Horizontaal | Waarschuwing: Giftige Stoffen | 1 / Pak |
| 828731 | 297 | 74 | Horizontaal | Waarschuwing: Giftige Stoffen | 1 / Pak |
| 828732 | 297 | 105 | Horizontaal | Waarschuwing: Giftige Stoffen | 1 / Pak |
| 828733 | 450 | 150 | Horizontaal | Waarschuwing: Giftige Stoffen | 1 / Pak |
| 828727 | 148 | 210 | Verticaal | Waarschuwing: Giftige Stoffen | 1 / Pak |
| 828728 | 210 | 297 | Verticaal | Waarschuwing: Giftige Stoffen | 1 / Pak |
| 828729 | 297 | 420 | Verticaal | Waarschuwing: Giftige Stoffen | 1 / Pak |
| Aluminium | | | | | |
| 828738 | 150 | 50 | Horizontaal | Waarschuwing: Giftige Stoffen | 1 / Pak |
| 828739 | 297 | 105 | Horizontaal | Waarschuwing: Giftige Stoffen | 1 / Pak |
| 828740 | 450 | 150 | Horizontaal | Waarschuwing: Giftige Stoffen | 1 / Pak |
| 828735 | 148 | 210 | Verticaal | Waarschuwing: Giftige Stoffen | 1 / Pak |
| 828736 | 210 | 297 | Verticaal | Waarschuwing: Giftige Stoffen | 1 / Pak |
| 828737 | 297 | 420 | Verticaal | Waarschuwing: Giftige Stoffen | 1 / Pak |

i Voor alle eigenschappen van de materialen, alsook hun toepassing zie de pagina's 4-5.

Produits Personnalisés Zie pagina 220 voor de bestelling van uw gepersonaliseerde pictogrammen.



Voor het markeren van de te verzenden verpakkingen en pakketten dient u het CLP-symbool GHS06 te gebruiken (zie pagina 244).

Conform de norm EN ISO 7010

WO17 : WAARSCHUWING: WARM OPPERVLAK

Door een warm oppervlak te identificeren, kan men brandwonden vermijden en/of de noodzaak om aangepaste handschoenen te dragen duidelijker maken.



Dit bericht wordt versterkt door het pictogram M009 (zie pagina 182).



PLATTE PICTOGRAMMEN

| Bestelref. | Breedte (mm) | Hoogte (mm) | Aantal / Verpakking |
|------------------------------|--------------|-------------|---------------------|
| Gelamineerd polyester | | | |
| 828833 | 50 | 43 | 7 / Pak |
| 828835 | 100 | 87 | 3 / Pak |
| 828836 | 200 | 173 | 1 / Pak |
| 828837 | 315 | 273 | 1 / Pak |
| Polypropyleen | | | |
| 828839 | 100 | 87 | 1 / Pak |
| 828840 | 200 | 173 | 1 / Pak |
| 828841 | 315 | 273 | 1 / Pak |
| Aluminium | | | |
| 828842 | 100 | 87 | 1 / Pak |
| 828843 | 200 | 173 | 1 / Pak |
| 828844 | 315 | 273 | 1 / Pak |

MINI-PICTOGRAMMEN

| Bestelref. | Breedte (mm) | Hoogte (mm) | Aantal / Verpakking |
|------------------------------|--------------|-------------|---------------------|
| Gelamineerd polyester | | | |
| 139013 | 10 | 9 | 54 / Pak |
| 139014 | 20 | 17 | 18 / Pak |
| 828831 | 25 | 22 | 13 / Pak |
| Vinyl | | | |
| 828829 | 15 | 13 | 54 / Pak |



PICTOGRAMMEN OP ROL

| Bestelref. | Breedte (mm) | Hoogte (mm) | Aantal / Verpakking |
|------------------------------|--------------|-------------|---------------------|
| Gelamineerd polyester | | | |
| 828830 | 25 | 22 | 250 / Rol |
| 828832 | 50 | 43 | 250 / Rol |
| 828834 | 100 | 87 | 250 / Rol |



PLATTE FOTOLUMINESCENTE PICTOGRAMMEN

| Bestelref. | Breedte (mm) | Hoogte (mm) | Klasse | Aantal / Verpakking |
|---|--------------|-------------|----------|---------------------|
| Fotoluminescent polyester klasse B | | | | |
| 836196 | 150 | 130 | Klasse B | 1 / Pak |
| Fotoluminescent polyester klasse C | | | | |
| 836197 | 150 | 130 | Klasse C | 1 / Pak |
| Fotoluminescent polypropyleen klasse B | | | | |
| 836194 | 150 | 130 | Klasse B | 1 / Pak |
| Fotoluminescent polypropyleen klasse C | | | | |
| 836195 | 150 | 130 | Klasse C | 1 / Pak |
| Fotoluminescent aluminium klasse C | | | | |
| 836193 | 150 | 130 | Klasse C | 1 / Pak |

PICTOGRAMMEN MET TEKST



| Bestelref. | Breedte (mm) | Hoogte (mm) | Layout | Legende | Aantal / Verpakking |
|------------------------------|--------------|-------------|-------------|------------------------------|---------------------|
| Gelamineerd polyester | | | | | |
| 828870 | 150 | 50 | Horizontaal | Waarschuwing: Warm oppervlak | 1 / Pak |
| 828871 | 297 | 74 | Horizontaal | Waarschuwing: Warm oppervlak | 1 / Pak |
| 828872 | 297 | 105 | Horizontaal | Waarschuwing: Warm oppervlak | 1 / Pak |
| 828873 | 450 | 150 | Horizontaal | Waarschuwing: Warm oppervlak | 1 / Pak |
| 828867 | 148 | 210 | Verticaal | Waarschuwing: Warm oppervlak | 1 / Pak |
| 828868 | 210 | 297 | Verticaal | Waarschuwing: Warm oppervlak | 1 / Pak |
| 828869 | 297 | 420 | Verticaal | Waarschuwing: Warm oppervlak | 1 / Pak |
| Polypropyleen | | | | | |
| 828878 | 150 | 50 | Horizontaal | Waarschuwing: Warm oppervlak | 1 / Pak |
| 828879 | 297 | 74 | Horizontaal | Waarschuwing: Warm oppervlak | 1 / Pak |
| 828880 | 297 | 105 | Horizontaal | Waarschuwing: Warm oppervlak | 1 / Pak |
| 828881 | 450 | 150 | Horizontaal | Waarschuwing: Warm oppervlak | 1 / Pak |
| 828875 | 148 | 210 | Verticaal | Waarschuwing: Warm oppervlak | 1 / Pak |
| 828876 | 210 | 297 | Verticaal | Waarschuwing: Warm oppervlak | 1 / Pak |
| 828877 | 297 | 420 | Verticaal | Waarschuwing: Warm oppervlak | 1 / Pak |
| Aluminium | | | | | |
| 828886 | 150 | 50 | Horizontaal | Waarschuwing: Warm oppervlak | 1 / Pak |
| 828887 | 297 | 105 | Horizontaal | Waarschuwing: Warm oppervlak | 1 / Pak |
| 828888 | 450 | 150 | Horizontaal | Waarschuwing: Warm oppervlak | 1 / Pak |
| 828883 | 148 | 210 | Verticaal | Waarschuwing: Warm oppervlak | 1 / Pak |
| 828884 | 210 | 297 | Verticaal | Waarschuwing: Warm oppervlak | 1 / Pak |
| 828885 | 297 | 420 | Verticaal | Waarschuwing: Warm oppervlak | 1 / Pak |

i Omkeerbare en onomkeerbare Temperatuurindicatielabels geven informatie over de temperatuur voor individuele componenten.

Voor meer informatie zie pg. 259.

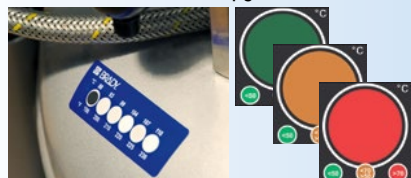

i Voor alle eigenschappen van de materialen, alsook hun toepassing zie de pagina's 4-5.

BRADY
Op maat

Zie pagina 220 voor de bestelling van uw gepersonaliseerde pictogrammen.



W018 : WAARSCHUWING: AUTOMATISCH STARTENDE MACHINE

Door een operator eraan te herinneren dat een machine automatisch kan opstarten, blijft hij waakzaam met betrekking tot zijn handelingen.



PLATTE PICTOGRAMMEN

| Bestelref. | Breedte (mm) | Hoogte (mm) | Aantal / Verpakking |
|------------------------------|--------------|-------------|---------------------|
| Gelamineerd polyester | | | |
| 828981 | 50 | 43 | 7 / Pak |
| 828983 | 100 | 87 | 3 / Pak |
| 828984 | 200 | 173 | 1 / Pak |
| 828985 | 315 | 273 | 1 / Pak |
| Polypropyleen | | | |
| 828987 | 100 | 87 | 1 / Pak |
| 828988 | 200 | 173 | 1 / Pak |
| 828989 | 315 | 273 | 1 / Pak |
| Aluminium | | | |
| 828990 | 100 | 87 | 1 / Pak |
| 828991 | 200 | 173 | 1 / Pak |
| 828992 | 315 | 273 | 1 / Pak |

VLOERPICTOGRAMMEN

| Bestelref. | Breedte (mm) | Hoogte (mm) | Aantal / Verpakking |
|---------------------------------------|--------------|-------------|---------------------|
| Antislip gelamineerd polyester | | | |
| 828986 | 500 | 433 | 1 / Pak |

MINI-PICTOGRAMMEN

| Bestelref. | Breedte (mm) | Hoogte (mm) | Aantal / Verpakking |
|------------------------------|--------------|-------------|---------------------|
| Gelamineerd polyester | | | |
| 139010 | 10 | 9 | 54 / Pak |
| 828979 | 25 | 22 | 13 / Pak |
| Vinyl | | | |
| 828977 | 15 | 13 | 54 / Pak |



PICTOGRAMMEN OP ROL

| Bestelref. | Breedte (mm) | Hoogte (mm) | Aantal / Verpakking |
|------------------------------|--------------|-------------|---------------------|
| Gelamineerd polyester | | | |
| 828978 | 25 | 22 | 250 / Rol |
| 828980 | 50 | 43 | 250 / Rol |
| 828982 | 100 | 87 | 250 / Rol |



PLATTE FOTOLUMINESCENTE PICTOGRAMMEN

| Bestelref. | Breedte (mm) | Hoogte (mm) | Klasse | Aantal / Verpakking |
|---|--------------|-------------|----------|---------------------|
| Fotoluminescent polyester klasse B | | | | |
| 836201 | 150 | 130 | Klasse B | 1 / Pak |
| Fotoluminescent polyester klasse C | | | | |
| 836202 | 150 | 130 | Klasse C | 1 / Pak |
| Fotoluminescent polypropyleen klasse B | | | | |
| 836199 | 150 | 130 | Klasse B | 1 / Pak |
| Fotoluminescent polypropyleen klasse C | | | | |
| 836200 | 150 | 130 | Klasse C | 1 / Pak |
| Fotoluminescent aluminium klasse C | | | | |
| 836198 | 150 | 130 | Klasse C | 1 / Pak |

PICTOGRAMMEN MET TEKST



| Bestelref. | Breedte (mm) | Hoogte (mm) | Layout | Legende | Aantal / Verpakking |
|------------------------------|--------------|-------------|-------------|---|---------------------|
| Gelamineerd polyester | | | | | |
| 829018 | 150 | 50 | Horizontaal | Waarschuwing: Automatisch startende machine | 1 / Pak |
| 829019 | 297 | 74 | Horizontaal | Waarschuwing: Automatisch startende machine | 1 / Pak |
| 829020 | 297 | 105 | Horizontaal | Waarschuwing: Automatisch startende machine | 1 / Pak |
| 829021 | 450 | 150 | Horizontaal | Waarschuwing: Automatisch startende machine | 1 / Pak |
| 829015 | 148 | 210 | Verticaal | Waarschuwing: Automatisch startende machine | 1 / Pak |
| 829016 | 210 | 297 | Verticaal | Waarschuwing: Automatisch startende machine | 1 / Pak |
| 829017 | 297 | 420 | Verticaal | Waarschuwing: Automatisch startende machine | 1 / Pak |
| Polypropyleen | | | | | |
| 829026 | 150 | 50 | Horizontaal | Waarschuwing: Automatisch startende machine | 1 / Pak |
| 829027 | 297 | 74 | Horizontaal | Waarschuwing: Automatisch startende machine | 1 / Pak |
| 829028 | 297 | 105 | Horizontaal | Waarschuwing: Automatisch startende machine | 1 / Pak |
| 829029 | 450 | 150 | Horizontaal | Waarschuwing: Automatisch startende machine | 1 / Pak |
| 829023 | 148 | 210 | Verticaal | Waarschuwing: Automatisch startende machine | 1 / Pak |
| 829024 | 210 | 297 | Verticaal | Waarschuwing: Automatisch startende machine | 1 / Pak |
| 829025 | 297 | 420 | Verticaal | Waarschuwing: Automatisch startende machine | 1 / Pak |
| Aluminium | | | | | |
| 829034 | 150 | 50 | Horizontaal | Waarschuwing: Automatisch startende machine | 1 / Pak |
| 829035 | 297 | 105 | Horizontaal | Waarschuwing: Automatisch startende machine | 1 / Pak |
| 829036 | 450 | 150 | Horizontaal | Waarschuwing: Automatisch startende machine | 1 / Pak |
| 829031 | 148 | 210 | Verticaal | Waarschuwing: Automatisch startende machine | 1 / Pak |
| 829032 | 210 | 297 | Verticaal | Waarschuwing: Automatisch startende machine | 1 / Pak |
| 829033 | 297 | 420 | Verticaal | Waarschuwing: Automatisch startende machine | 1 / Pak |

i Voor alle eigenschappen van de materialen, alsook hun toepassing zie de pagina's 4-5.

BRADY
Op maat

Zie pagina 220 voor de bestelling van uw gepersonaliseerde pictogrammen.

W019 : WAARSCHUWING: KNELLINGSGEVAAR

Bij knellingsgevaar moet de persoon vermijden om in de bewuste zone stil te staan. Als dit bij een bepaalde handeling onmogelijk vermeden kan worden, moeten de gepaste instructieprocedures worden gevolgd.



PLATTE PICTOGRAMMEN

| Bestelref. | Breedte (mm) | Hoogte (mm) | Aantal / Verpakking |
|------------------------------|--------------|-------------|---------------------|
| Gelamineerd polyester | | | |
| 829129 | 50 | 43 | 7 / Pak |
| 829131 | 100 | 87 | 3 / Pak |
| 829132 | 200 | 173 | 1 / Pak |
| 829133 | 315 | 273 | 1 / Pak |
| Polypropyleen | | | |
| 829135 | 100 | 87 | 1 / Pak |
| 829136 | 200 | 173 | 1 / Pak |
| 829137 | 315 | 273 | 1 / Pak |
| Aluminium | | | |
| 829138 | 100 | 87 | 1 / Pak |
| 829139 | 200 | 173 | 1 / Pak |
| 829140 | 315 | 273 | 1 / Pak |

VLOERPICTOGRAMMEN

| Bestelref. | Breedte (mm) | Hoogte (mm) | Aantal / Verpakking |
|---------------------------------------|--------------|-------------|---------------------|
| Antislip gelamineerd polyester | | | |
| 829134 | 500 | 433 | 1 / Pak |

MINI-PICTOGRAMMEN

| Bestelref. | Breedte (mm) | Hoogte (mm) | Aantal / Verpakking |
|------------------------------|--------------|-------------|---------------------|
| Gelamineerd polyester | | | |
| 139017 | 10 | 9 | 54 / Pak |
| 829127 | 25 | 22 | 13 / Pak |
| Vinyl | | | |
| 829125 | 15 | 13 | 54 / Pak |



PICTOGRAMMEN OP ROL

| Bestelref. | Breedte (mm) | Hoogte (mm) | Aantal / Verpakking |
|------------------------------|--------------|-------------|---------------------|
| Gelamineerd polyester | | | |
| 829126 | 25 | 22 | 250 / Rol |
| 829128 | 50 | 43 | 250 / Rol |
| 829130 | 100 | 87 | 250 / Rol |



PLATTE FOTOLUMINESCENTE PICTOGRAMMEN

| Bestelref. | Breedte (mm) | Hoogte (mm) | Klasse | Aantal / Verpakking |
|---|--------------|-------------|----------|---------------------|
| Fotoluminescent polyester klasse B | | | | |
| 836206 | 150 | 130 | Klasse B | 1 / Pak |
| Fotoluminescent polyester klasse C | | | | |
| 836207 | 150 | 130 | Klasse C | 1 / Pak |
| Fotoluminescent polypropyleen klasse B | | | | |
| 836204 | 150 | 130 | Klasse B | 1 / Pak |
| Fotoluminescent polypropyleen klasse C | | | | |
| 836205 | 150 | 130 | Klasse C | 1 / Pak |
| Fotoluminescent aluminium klasse C | | | | |
| 836203 | 150 | 130 | Klasse C | 1 / Pak |

PICTOGRAMMEN MET TEKST



| Bestelref. | Breedte (mm) | Hoogte (mm) | Layout | Legende | Aantal / Verpakking |
|------------------------------|--------------|-------------|-------------|-------------------------------|---------------------|
| Gelamineerd polyester | | | | | |
| 829166 | 150 | 50 | Horizontaal | Waarschuwing: knellingsgevaar | 1 / Pak |
| 829167 | 297 | 74 | Horizontaal | Waarschuwing: knellingsgevaar | 1 / Pak |
| 829168 | 297 | 105 | Horizontaal | Waarschuwing: knellingsgevaar | 1 / Pak |
| 829169 | 450 | 150 | Horizontaal | Waarschuwing: knellingsgevaar | 1 / Pak |
| 829163 | 148 | 210 | Verticaal | Waarschuwing: knellingsgevaar | 1 / Pak |
| 829164 | 210 | 297 | Verticaal | Waarschuwing: knellingsgevaar | 1 / Pak |
| 829165 | 297 | 420 | Verticaal | Waarschuwing: knellingsgevaar | 1 / Pak |
| Polypropyleen | | | | | |
| 829174 | 150 | 50 | Horizontaal | Waarschuwing: knellingsgevaar | 1 / Pak |
| 829175 | 297 | 74 | Horizontaal | Waarschuwing: knellingsgevaar | 1 / Pak |
| 829176 | 297 | 105 | Horizontaal | Waarschuwing: knellingsgevaar | 1 / Pak |
| 829177 | 450 | 150 | Horizontaal | Waarschuwing: knellingsgevaar | 1 / Pak |
| 829171 | 148 | 210 | Verticaal | Waarschuwing: knellingsgevaar | 1 / Pak |
| 829172 | 210 | 297 | Verticaal | Waarschuwing: knellingsgevaar | 1 / Pak |
| 829173 | 297 | 420 | Verticaal | Waarschuwing: knellingsgevaar | 1 / Pak |
| Aluminium | | | | | |
| 829182 | 150 | 50 | Horizontaal | Waarschuwing: knellingsgevaar | 1 / Pak |
| 829183 | 297 | 105 | Horizontaal | Waarschuwing: knellingsgevaar | 1 / Pak |
| 829184 | 450 | 150 | Horizontaal | Waarschuwing: knellingsgevaar | 1 / Pak |
| 829179 | 148 | 210 | Verticaal | Waarschuwing: knellingsgevaar | 1 / Pak |
| 829180 | 210 | 297 | Verticaal | Waarschuwing: knellingsgevaar | 1 / Pak |
| 829181 | 297 | 420 | Verticaal | Waarschuwing: knellingsgevaar | 1 / Pak |



LOCKOUT/TAGOUT-SYSTEMEN

Lockout/tagout is een geplande procedure ter bescherming van de werknemers die zich bezighouden met het onderhouden en repareren van de machines tegen het ongewild heropstarten van de verschillende energiebronnen. Daartoe worden deze energiebronnen geïsoleerd, geïdentificeerd en mechanisch vergrendeld.

Neem contact op met uw Brady-distributeur voor meer informatie over onze volledig gamma lockout/tagout-systemen.





WO20 : WAARSCHUWING: LAAGHANGENDE OBSTAKELS - STOOTGEVAAR

Door een laaghangend obstakel aan te geven, vestigt men hierop de aandacht van personen die er tegen kunnen botsen. Verder raden we ook aan om een aanvullende bescherming in schuimplastic aan te brengen, indien mogelijk.



PLATTE PICTOGRAMMEN

| Bestelref. | Breedte (mm) | Hoogte (mm) | Aantal / Verpakking |
|------------------------------|--------------|-------------|---------------------|
| Gelamineerd polyester | | | |
| 829277 | 50 | 43 | 7 / Pak |
| 829279 | 100 | 87 | 3 / Pak |
| 829280 | 200 | 173 | 1 / Pak |
| 829281 | 315 | 273 | 1 / Pak |
| Polypropyleen | | | |
| 829283 | 100 | 87 | 1 / Pak |
| 829284 | 200 | 173 | 1 / Pak |
| 829285 | 315 | 273 | 1 / Pak |
| Aluminium | | | |
| 829286 | 100 | 87 | 1 / Pak |
| 829287 | 200 | 173 | 1 / Pak |
| 829288 | 315 | 273 | 1 / Pak |

VLOERPICTOGRAMMEN

| Bestelref. | Breedte (mm) | Hoogte (mm) | Aantal / Verpakking |
|---------------------------------------|--------------|-------------|---------------------|
| Antislip gelamineerd polyester | | | |
| 829282 | 500 | 433 | 1 / Pak |

MINI-PICTOGRAMMEN

| Bestelref. | Breedte (mm) | Hoogte (mm) | Aantal / Verpakking |
|------------------------------|--------------|-------------|---------------------|
| Gelamineerd polyester | | | |
| 829275 | 25 | 22 | 13 / Pak |
| Vinyl | | | |
| 829273 | 15 | 13 | 54 / Pak |



PICTOGRAMMEN OP ROL

| Bestelref. | Breedte (mm) | Hoogte (mm) | Aantal / Verpakking |
|------------------------------|--------------|-------------|---------------------|
| Gelamineerd polyester | | | |
| 829274 | 25 | 22 | 250 / Rol |
| 829276 | 50 | 43 | 250 / Rol |
| 829278 | 100 | 87 | 250 / Rol |



PLATTE FOTOLUMINESCENTE PICTOGRAMMEN

| Bestelref. | Breedte (mm) | Hoogte (mm) | Klasse | Aantal / Verpakking |
|---|--------------|-------------|----------|---------------------|
| Fotoluminescent polyester klasse B | | | | |
| 836211 | 150 | 130 | Klasse B | 1 / Pak |
| Fotoluminescent polyester klasse C | | | | |
| 836212 | 150 | 130 | Klasse C | 1 / Pak |
| Fotoluminescent polypropyleen klasse B | | | | |
| 836209 | 150 | 130 | Klasse B | 1 / Pak |
| Fotoluminescent polypropyleen klasse C | | | | |
| 836210 | 150 | 130 | Klasse C | 1 / Pak |
| Fotoluminescent aluminium klasse C | | | | |
| 836208 | 150 | 130 | Klasse C | 1 / Pak |

PICTOGRAMMEN MET TEKST



| Bestelref. | Breedte (mm) | Hoogte (mm) | Layout | Legende | Aantal / Verpakking |
|------------------------------|--------------|-------------|-------------|--|---------------------|
| Gelamineerd polyester | | | | | |
| 829314 | 150 | 50 | Horizontaal | Waarschuwing: laaghangende obstakels - stootgevaar | 1 / Pak |
| 829315 | 297 | 74 | Horizontaal | Waarschuwing: laaghangende obstakels - stootgevaar | 1 / Pak |
| 829316 | 297 | 105 | Horizontaal | Waarschuwing: laaghangende obstakels - stootgevaar | 1 / Pak |
| 829317 | 450 | 150 | Horizontaal | Waarschuwing: laaghangende obstakels - stootgevaar | 1 / Pak |
| 829311 | 148 | 210 | Verticaal | Waarschuwing: laaghangende obstakels - stootgevaar | 1 / Pak |
| 829312 | 210 | 297 | Verticaal | Waarschuwing: laaghangende obstakels - stootgevaar | 1 / Pak |
| 829313 | 297 | 420 | Verticaal | Waarschuwing: laaghangende obstakels - stootgevaar | 1 / Pak |
| Polypropyleen | | | | | |
| 829322 | 150 | 50 | Horizontaal | Waarschuwing: laaghangende obstakels - stootgevaar | 1 / Pak |
| 829323 | 297 | 74 | Horizontaal | Waarschuwing: laaghangende obstakels - stootgevaar | 1 / Pak |
| 829324 | 297 | 105 | Horizontaal | Waarschuwing: laaghangende obstakels - stootgevaar | 1 / Pak |
| 829325 | 450 | 150 | Horizontaal | Waarschuwing: laaghangende obstakels - stootgevaar | 1 / Pak |
| 829319 | 148 | 210 | Verticaal | Waarschuwing: laaghangende obstakels - stootgevaar | 1 / Pak |
| 829320 | 210 | 297 | Verticaal | Waarschuwing: laaghangende obstakels - stootgevaar | 1 / Pak |
| 829321 | 297 | 420 | Verticaal | Waarschuwing: laaghangende obstakels - stootgevaar | 1 / Pak |
| Aluminium | | | | | |
| 829330 | 150 | 50 | Horizontaal | Waarschuwing: laaghangende obstakels - stootgevaar | 1 / Pak |
| 829331 | 297 | 105 | Horizontaal | Waarschuwing: laaghangende obstakels - stootgevaar | 1 / Pak |
| 829332 | 450 | 150 | Horizontaal | Waarschuwing: laaghangende obstakels - stootgevaar | 1 / Pak |
| 829327 | 148 | 210 | Verticaal | Waarschuwing: laaghangende obstakels - stootgevaar | 1 / Pak |
| 829328 | 210 | 297 | Verticaal | Waarschuwing: laaghangende obstakels - stootgevaar | 1 / Pak |
| 829329 | 297 | 420 | Verticaal | Waarschuwing: laaghangende obstakels - stootgevaar | 1 / Pak |

i Voor alle eigenschappen van de materialen, alsook hun toepassing zie de pagina's 4-5.

BRADY
Op maat

Zie pagina 220 voor de bestelling van uw gepersonaliseerde pictogrammen.



WO21 : WAARSCHUWING: ONTVLAMBARE STOFFEN

Brandgevaarlijke stoffen zijn onderworpen aan bijzondere regels met het oog op gebruik en opslag.



Om dit soort stoffen te vervoeren, moeten labels worden gebruikt die CLP-conform zijn en het symbool GHS02 vermelden (zie pagina 244).



We raden aan om in de buurt van dit soort stoffen het symbool P003 aan te brengen dat herinnert aan het verbod op naakte vlammen en sigaretten (zie pagina 132).



PLATTE PICTOGRAMMEN

| Bestelref. | Breedte (mm) | Hoogte (mm) | Aantal / Verpakking |
|------------------------------|--------------|-------------|---------------------|
| Gelamineerd polyester | | | |
| 829425 | 50 | 43 | 7 / Pak |
| 829427 | 100 | 87 | 3 / Pak |
| 829428 | 200 | 173 | 1 / Pak |
| 829429 | 315 | 273 | 1 / Pak |
| Polypropyleen | | | |
| 829431 | 100 | 87 | 1 / Pak |
| 829432 | 200 | 173 | 1 / Pak |
| 829433 | 315 | 273 | 1 / Pak |
| Aluminium | | | |
| 829434 | 100 | 87 | 1 / Pak |
| 829435 | 200 | 173 | 1 / Pak |
| 829436 | 315 | 273 | 1 / Pak |

VLOERPICTOGRAMMEN

| Bestelref. | Breedte (mm) | Hoogte (mm) | Aantal / Verpakking |
|---------------------------------------|--------------|-------------|---------------------|
| Antislip gelamineerd polyester | | | |
| 829430 | 500 | 433 | 1 / Pak |

MINI-PICTOGRAMMEN

| Bestelref. | Breedte (mm) | Hoogte (mm) | Aantal / Verpakking |
|------------------------------|--------------|-------------|---------------------|
| Gelamineerd polyester | | | |
| 138974 | 10 | 9 | 54 / Pak |
| 829423 | 25 | 22 | 13 / Pak |
| Vinyl | | | |
| 829421 | 15 | 13 | 54 / Pak |



PICTOGRAMMEN OP ROL

| Bestelref. | Breedte (mm) | Hoogte (mm) | Aantal / Verpakking |
|------------------------------|--------------|-------------|---------------------|
| Gelamineerd polyester | | | |
| 829422 | 25 | 22 | 250 / Rol |
| 829424 | 50 | 43 | 250 / Rol |
| 829426 | 100 | 87 | 250 / Rol |



PLATTE FOTOLUMINESCENTE PICTOGRAMMEN

| Bestelref. | Breedte (mm) | Hoogte (mm) | Klasse | Aantal / Verpakking |
|---|--------------|-------------|----------|---------------------|
| Fotoluminescent polyester klasse B | | | | |
| 836216 | 150 | 130 | Klasse B | 1 / Pak |
| Fotoluminescent polyester klasse C | | | | |
| 836217 | 150 | 130 | Klasse C | 1 / Pak |
| Fotoluminescent polypropyleen klasse B | | | | |
| 836214 | 150 | 130 | Klasse B | 1 / Pak |
| Fotoluminescent polypropyleen klasse C | | | | |
| 836215 | 150 | 130 | Klasse C | 1 / Pak |
| Fotoluminescent aluminium klasse C | | | | |
| 836213 | 150 | 130 | Klasse C | 1 / Pak |

PICTOGRAMMEN MET TEKST



| Bestelref. | Breedte (mm) | Hoogte (mm) | Layout | Legende | Aantal / Verpakking |
|------------------------------|--------------|-------------|-------------|-----------------------------------|---------------------|
| Gelamineerd polyester | | | | | |
| 829462 | 150 | 50 | Horizontaal | Waarschuwing: Ontvlambare Stoffen | 1 / Pak |
| 829463 | 297 | 74 | Horizontaal | Waarschuwing: Ontvlambare Stoffen | 1 / Pak |
| 829464 | 297 | 105 | Horizontaal | Waarschuwing: Ontvlambare Stoffen | 1 / Pak |
| 829465 | 450 | 150 | Horizontaal | Waarschuwing: Ontvlambare Stoffen | 1 / Pak |
| 829459 | 148 | 210 | Verticaal | Waarschuwing: Ontvlambare Stoffen | 1 / Pak |
| 829460 | 210 | 297 | Verticaal | Waarschuwing: Ontvlambare Stoffen | 1 / Pak |
| 829461 | 297 | 420 | Verticaal | Waarschuwing: Ontvlambare Stoffen | 1 / Pak |
| Polypropyleen | | | | | |
| 829470 | 150 | 50 | Horizontaal | Waarschuwing: Ontvlambare Stoffen | 1 / Pak |
| 829471 | 297 | 74 | Horizontaal | Waarschuwing: Ontvlambare Stoffen | 1 / Pak |
| 829472 | 297 | 105 | Horizontaal | Waarschuwing: Ontvlambare Stoffen | 1 / Pak |
| 829473 | 450 | 150 | Horizontaal | Waarschuwing: Ontvlambare Stoffen | 1 / Pak |
| 829467 | 148 | 210 | Verticaal | Waarschuwing: Ontvlambare Stoffen | 1 / Pak |
| 829468 | 210 | 297 | Verticaal | Waarschuwing: Ontvlambare Stoffen | 1 / Pak |
| 829469 | 297 | 420 | Verticaal | Waarschuwing: Ontvlambare Stoffen | 1 / Pak |
| Aluminium | | | | | |
| 829478 | 150 | 50 | Horizontaal | Waarschuwing: Ontvlambare Stoffen | 1 / Pak |
| 829479 | 297 | 105 | Horizontaal | Waarschuwing: Ontvlambare Stoffen | 1 / Pak |
| 829480 | 450 | 150 | Horizontaal | Waarschuwing: Ontvlambare Stoffen | 1 / Pak |
| 829475 | 148 | 210 | Verticaal | Waarschuwing: Ontvlambare Stoffen | 1 / Pak |
| 829476 | 210 | 297 | Verticaal | Waarschuwing: Ontvlambare Stoffen | 1 / Pak |
| 829477 | 297 | 420 | Verticaal | Waarschuwing: Ontvlambare Stoffen | 1 / Pak |

i Voor alle eigenschappen van de materialen, alsook hun toepassing zie de pagina's 4-5.

BRADY
Op maat

Zie pagina 220 voor de bestelling van uw gepersonaliseerde pictogrammen.



W022 : WAARSCHUWING: GEVAAR VOOR SCHERPE ELEMENTEN

Een scherp element is minder gevaarlijk als het ook als dusdanig wordt geïdentificeerd. Toch raden we aan om ook aangepaste persoonlijke beschermingsmiddelen te dragen, zoals handschoenen.

Dit bericht wordt versterkt door het symbool M009 (zie pagina 182).



PLATTE PICTOGRAMMEN

| Bestelref. | Breedte (mm) | Hoogte (mm) | Aantal / Verpakking |
|------------------------------|--------------|-------------|---------------------|
| Gelamineerd polyester | | | |
| 829573 | 50 | 43 | 7 / Pak |
| 829575 | 100 | 87 | 3 / Pak |
| 829576 | 200 | 173 | 1 / Pak |
| 829577 | 315 | 273 | 1 / Pak |
| Polypropyleen | | | |
| 829579 | 100 | 87 | 1 / Pak |
| 829580 | 200 | 173 | 1 / Pak |
| 829581 | 315 | 273 | 1 / Pak |
| Aluminium | | | |
| 829582 | 100 | 87 | 1 / Pak |
| 829583 | 200 | 173 | 1 / Pak |
| 829584 | 315 | 273 | 1 / Pak |

VLOERPICTOGRAMMEN

| Bestelref. | Breedte (mm) | Hoogte (mm) | Aantal / Verpakking |
|---------------------------------------|--------------|-------------|---------------------|
| Antislip gelamineerd polyester | | | |
| 829578 | 500 | 433 | 1 / Pak |

MINI-PICTOGRAMMEN

| Bestelref. | Breedte (mm) | Hoogte (mm) | Aantal / Verpakking |
|------------------------------|--------------|-------------|---------------------|
| Gelamineerd polyester | | | |
| 829571 | 25 | 22 | 13 / Pak |
| Vinyl | | | |
| 829569 | 15 | 13 | 54 / Pak |



PICTOGRAMMEN OP ROL

| Bestelref. | Breedte (mm) | Hoogte (mm) | Aantal / Verpakking |
|------------------------------|--------------|-------------|---------------------|
| Gelamineerd polyester | | | |
| 829570 | 25 | 22 | 250 / Rol |
| 829572 | 50 | 43 | 250 / Rol |
| 829574 | 100 | 87 | 250 / Rol |



PLATTE FOTOLUMINESCENTE PICTOGRAMMEN

| Bestelref. | Breedte (mm) | Hoogte (mm) | Klasse | Aantal / Verpakking |
|---|--------------|-------------|----------|---------------------|
| Fotoluminescent polyester klasse B | | | | |
| 836221 | 150 | 130 | Klasse B | 1 / Pak |
| Fotoluminescent polyester klasse C | | | | |
| 836222 | 150 | 130 | Klasse C | 1 / Pak |
| Fotoluminescent polypropyleen klasse B | | | | |
| 836219 | 150 | 130 | Klasse B | 1 / Pak |
| Fotoluminescent polypropyleen klasse C | | | | |
| 836220 | 150 | 130 | Klasse C | 1 / Pak |
| Fotoluminescent aluminium klasse C | | | | |
| 836218 | 150 | 130 | Klasse C | 1 / Pak |

PICTOGRAMMEN MET TEKST



| Bestelref. | Breedte (mm) | Hoogte (mm) | Layout | Legende | Aantal / Verpakking |
|------------------------------|--------------|-------------|-------------|---|---------------------|
| Gelamineerd polyester | | | | | |
| 829610 | 150 | 50 | Horizontaal | Waarschuwing: Gevaar voor scherpe elementen | 1 / Pak |
| 829611 | 297 | 74 | Horizontaal | Waarschuwing: Gevaar voor scherpe elementen | 1 / Pak |
| 829612 | 297 | 105 | Horizontaal | Waarschuwing: Gevaar voor scherpe elementen | 1 / Pak |
| 829613 | 450 | 150 | Horizontaal | Waarschuwing: Gevaar voor scherpe elementen | 1 / Pak |
| 829607 | 148 | 210 | Verticaal | Waarschuwing: Gevaar voor scherpe elementen | 1 / Pak |
| 829608 | 210 | 297 | Verticaal | Waarschuwing: Gevaar voor scherpe elementen | 1 / Pak |
| 829609 | 297 | 420 | Verticaal | Waarschuwing: Gevaar voor scherpe elementen | 1 / Pak |
| Polypropyleen | | | | | |
| 829618 | 150 | 50 | Horizontaal | Waarschuwing: Gevaar voor scherpe elementen | 1 / Pak |
| 829619 | 297 | 74 | Horizontaal | Waarschuwing: Gevaar voor scherpe elementen | 1 / Pak |
| 829620 | 297 | 105 | Horizontaal | Waarschuwing: Gevaar voor scherpe elementen | 1 / Pak |
| 829621 | 450 | 150 | Horizontaal | Waarschuwing: Gevaar voor scherpe elementen | 1 / Pak |
| 829615 | 148 | 210 | Verticaal | Waarschuwing: Gevaar voor scherpe elementen | 1 / Pak |
| 829616 | 210 | 297 | Verticaal | Waarschuwing: Gevaar voor scherpe elementen | 1 / Pak |
| 829617 | 297 | 420 | Verticaal | Waarschuwing: Gevaar voor scherpe elementen | 1 / Pak |
| Aluminium | | | | | |
| 829626 | 150 | 50 | Horizontaal | Waarschuwing: Gevaar voor scherpe elementen | 1 / Pak |
| 829627 | 297 | 105 | Horizontaal | Waarschuwing: Gevaar voor scherpe elementen | 1 / Pak |
| 829628 | 450 | 150 | Horizontaal | Waarschuwing: Gevaar voor scherpe elementen | 1 / Pak |
| 829623 | 148 | 210 | Verticaal | Waarschuwing: Gevaar voor scherpe elementen | 1 / Pak |
| 829624 | 210 | 297 | Verticaal | Waarschuwing: Gevaar voor scherpe elementen | 1 / Pak |
| 829625 | 297 | 420 | Verticaal | Waarschuwing: Gevaar voor scherpe elementen | 1 / Pak |

i Voor alle eigenschappen van de materialen, alsook hun toepassing zie de pagina's 4-5.

BRADY
Op maat

Zie pagina 220 voor de bestelling van uw gepersonaliseerde pictogrammen.

W023 : WAARSCHUWING: BIJTENDE STOFFEN

Bijtende stoffen zijn erg gevaarlijk en vereisen aangepaste behandeling, materieel en opslag.



Om dit soort stoffen te vervoeren, is het gebruik van CLP-labels absoluut noodzakelijk, waaronder het pictogram GHS05 (zie pagina 244).



PLATTE PICTOGRAMMEN

| Bestelref. | Breedte (mm) | Hoogte (mm) | Aantal / Verpakking |
|------------------------------|--------------|-------------|---------------------|
| Gelamineerd polyester | | | |
| 829721 | 50 | 43 | 7 / Pak |
| 829723 | 100 | 87 | 3 / Pak |
| 829724 | 200 | 173 | 1 / Pak |
| 829725 | 315 | 273 | 1 / Pak |
| Polypropyleen | | | |
| 829727 | 100 | 87 | 1 / Pak |
| 829728 | 200 | 173 | 1 / Pak |
| 829729 | 315 | 273 | 1 / Pak |
| Aluminium | | | |
| 829730 | 100 | 87 | 1 / Pak |
| 829731 | 200 | 173 | 1 / Pak |
| 829732 | 315 | 273 | 1 / Pak |

VLOERPICTOGRAMMEN

| Bestelref. | Breedte (mm) | Hoogte (mm) | Aantal / Verpakking |
|---------------------------------------|--------------|-------------|---------------------|
| Antislip gelamineerd polyester | | | |
| 829726 | 500 | 433 | 1 / Pak |

MINI-PICTOGRAMMEN

| Bestelref. | Breedte (mm) | Hoogte (mm) | Aantal / Verpakking |
|------------------------------|--------------|-------------|---------------------|
| Gelamineerd polyester | | | |
| 138997 | 10 | 9 | 54 / Pak |
| 829719 | 25 | 22 | 13 / Pak |
| Vinyl | | | |
| 829717 | 15 | 13 | 54 / Pak |



PICTOGRAMMEN OP ROL

| Bestelref. | Breedte (mm) | Hoogte (mm) | Aantal / Verpakking |
|------------------------------|--------------|-------------|---------------------|
| Gelamineerd polyester | | | |
| 829718 | 25 | 22 | 250 / Rol |
| 829720 | 50 | 43 | 250 / Rol |
| 829722 | 100 | 87 | 250 / Rol |



PLATTE FOTOLUMINESCENTE PICTOGRAMMEN

| Bestelref. | Breedte (mm) | Hoogte (mm) | Klasse | Aantal / Verpakking |
|---|--------------|-------------|----------|---------------------|
| Fotoluminescent polyester klasse B | | | | |
| 836226 | 150 | 130 | Klasse B | 1 / Pak |
| Fotoluminescent polyester klasse C | | | | |
| 836227 | 150 | 130 | Klasse C | 1 / Pak |
| Fotoluminescent polypropyleen klasse B | | | | |
| 836224 | 150 | 130 | Klasse B | 1 / Pak |
| Fotoluminescent polypropyleen klasse C | | | | |
| 836225 | 150 | 130 | Klasse C | 1 / Pak |
| Fotoluminescent aluminium klasse C | | | | |
| 836223 | 150 | 130 | Klasse C | 1 / Pak |

PICTOGRAMMEN MET TEKST



| Bestelref. | Breedte (mm) | Hoogte (mm) | Layout | Legende | Aantal / Verpakking |
|------------------------------|--------------|-------------|-------------|--------------------------------|---------------------|
| Gelamineerd polyester | | | | | |
| 829758 | 150 | 50 | Horizontaal | Waarschuwing: Bijtende Stoffen | 1 / Pak |
| 829759 | 297 | 74 | Horizontaal | Waarschuwing: Bijtende Stoffen | 1 / Pak |
| 829760 | 297 | 105 | Horizontaal | Waarschuwing: Bijtende Stoffen | 1 / Pak |
| 829761 | 450 | 150 | Horizontaal | Waarschuwing: Bijtende Stoffen | 1 / Pak |
| 829755 | 148 | 210 | Verticaal | Waarschuwing: Bijtende Stoffen | 1 / Pak |
| 829756 | 210 | 297 | Verticaal | Waarschuwing: Bijtende Stoffen | 1 / Pak |
| 829757 | 297 | 420 | Verticaal | Waarschuwing: Bijtende Stoffen | 1 / Pak |
| Polypropyleen | | | | | |
| 829766 | 150 | 50 | Horizontaal | Waarschuwing: Bijtende Stoffen | 1 / Pak |
| 829767 | 297 | 74 | Horizontaal | Waarschuwing: Bijtende Stoffen | 1 / Pak |
| 829768 | 297 | 105 | Horizontaal | Waarschuwing: Bijtende Stoffen | 1 / Pak |
| 829769 | 450 | 150 | Horizontaal | Waarschuwing: Bijtende Stoffen | 1 / Pak |
| 829763 | 148 | 210 | Verticaal | Waarschuwing: Bijtende Stoffen | 1 / Pak |
| 829764 | 210 | 297 | Verticaal | Waarschuwing: Bijtende Stoffen | 1 / Pak |
| 829765 | 297 | 420 | Verticaal | Waarschuwing: Bijtende Stoffen | 1 / Pak |
| Aluminium | | | | | |
| 829774 | 150 | 50 | Horizontaal | Waarschuwing: Bijtende Stoffen | 1 / Pak |
| 829775 | 297 | 105 | Horizontaal | Waarschuwing: Bijtende Stoffen | 1 / Pak |
| 829776 | 450 | 150 | Horizontaal | Waarschuwing: Bijtende Stoffen | 1 / Pak |
| 829771 | 148 | 210 | Verticaal | Waarschuwing: Bijtende Stoffen | 1 / Pak |
| 829772 | 210 | 297 | Verticaal | Waarschuwing: Bijtende Stoffen | 1 / Pak |
| 829773 | 297 | 420 | Verticaal | Waarschuwing: Bijtende Stoffen | 1 / Pak |

i Voor alle eigenschappen van de materialen, alsook hun toepassing zie de pagina's 4-5.

BRADY
Op maat

Zie pagina 220 voor de bestelling van uw gepersonaliseerde pictogrammen.



W024 : WAARSCHUWING: VERWONDINGEN AAN DE HAND

Bij een machine bestaat een risico op beknelling. Om dit te vermijden, moet het gedrag bij een tussenkomst worden aangepast en moeten strikte procedures worden gevolgd.



PLATTE PICTOGRAMMEN

| Bestelref. | Breedte (mm) | Hoogte (mm) | Aantal / Verpakking |
|------------------------------|--------------|-------------|---------------------|
| Gelamineerd polyester | | | |
| 829869 | 50 | 43 | 7 / Pak |
| 829871 | 100 | 87 | 3 / Pak |
| 829872 | 200 | 173 | 1 / Pak |
| 829873 | 315 | 273 | 1 / Pak |
| Polypropyleen | | | |
| 829875 | 100 | 87 | 1 / Pak |
| 829876 | 200 | 173 | 1 / Pak |
| 829877 | 315 | 273 | 1 / Pak |
| Aluminium | | | |
| 829878 | 100 | 87 | 1 / Pak |
| 829879 | 200 | 173 | 1 / Pak |
| 829880 | 315 | 273 | 1 / Pak |

VLOERPICTOGRAMMEN

| Bestelref. | Breedte (mm) | Hoogte (mm) | Aantal / Verpakking |
|---------------------------------------|--------------|-------------|---------------------|
| Antislip gelamineerd polyester | | | |
| 829874 | 500 | 433 | 1 / Pak |

MINI-PICTOGRAMMEN

| Bestelref. | Breedte (mm) | Hoogte (mm) | Aantal / Verpakking |
|------------------------------|--------------|-------------|---------------------|
| Gelamineerd polyester | | | |
| 139015 | 10 | 9 | 54 / Pak |
| 139016 | 20 | 17 | 15 / Pak |
| 829867 | 25 | 22 | 13 / Pak |
| Vinyl | | | |
| 829865 | 15 | 13 | 54 / Pak |



PICTOGRAMMEN OP ROL

| Bestelref. | Breedte (mm) | Hoogte (mm) | Aantal / Verpakking |
|------------------------------|--------------|-------------|---------------------|
| Gelamineerd polyester | | | |
| 829866 | 25 | 22 | 250 / Rol |
| 829868 | 50 | 43 | 250 / Rol |
| 829870 | 100 | 87 | 250 / Rol |



PLATTE FOTOLUMINESCENTE PICTOGRAMMEN

| Bestelref. | Breedte (mm) | Hoogte (mm) | Klasse | Aantal / Verpakking |
|---|--------------|-------------|----------|---------------------|
| Fotoluminescent polyester klasse B | | | | |
| 836231 | 150 | 130 | Klasse B | 1 / Pak |
| Fotoluminescent polyester klasse C | | | | |
| 836232 | 150 | 130 | Klasse C | 1 / Pak |
| Fotoluminescent polypropyleen klasse B | | | | |
| 836229 | 150 | 130 | Klasse B | 1 / Pak |
| Fotoluminescent polypropyleen klasse C | | | | |
| 836230 | 150 | 130 | Klasse C | 1 / Pak |
| Fotoluminescent aluminium klasse C | | | | |
| 836228 | 150 | 130 | Klasse C | 1 / Pak |

PICTOGRAMMEN MET TEKST



| Bestelref. | Breedte (mm) | Hoogte (mm) | Layout | Legende | Aantal / Verpakking |
|------------------------------|--------------|-------------|-------------|--|---------------------|
| Gelamineerd polyester | | | | | |
| 829906 | 150 | 50 | Horizontaal | Waarschuwing: Verwondingen aan de hand | 1 / Pak |
| 829907 | 297 | 74 | Horizontaal | Waarschuwing: Verwondingen aan de hand | 1 / Pak |
| 829908 | 297 | 105 | Horizontaal | Waarschuwing: Verwondingen aan de hand | 1 / Pak |
| 829909 | 450 | 150 | Horizontaal | Waarschuwing: Verwondingen aan de hand | 1 / Pak |
| 829903 | 148 | 210 | Verticaal | Waarschuwing: Verwondingen aan de hand | 1 / Pak |
| 829904 | 210 | 297 | Verticaal | Waarschuwing: Verwondingen aan de hand | 1 / Pak |
| 829905 | 297 | 420 | Verticaal | Waarschuwing: Verwondingen aan de hand | 1 / Pak |
| Polypropyleen | | | | | |
| 829914 | 150 | 50 | Horizontaal | Waarschuwing: Verwondingen aan de hand | 1 / Pak |
| 829915 | 297 | 74 | Horizontaal | Waarschuwing: Verwondingen aan de hand | 1 / Pak |
| 829916 | 297 | 105 | Horizontaal | Waarschuwing: Verwondingen aan de hand | 1 / Pak |
| 829917 | 450 | 150 | Horizontaal | Waarschuwing: Verwondingen aan de hand | 1 / Pak |
| 829911 | 148 | 210 | Verticaal | Waarschuwing: Verwondingen aan de hand | 1 / Pak |
| 829912 | 210 | 297 | Verticaal | Waarschuwing: Verwondingen aan de hand | 1 / Pak |
| 829913 | 297 | 420 | Verticaal | Waarschuwing: Verwondingen aan de hand | 1 / Pak |
| Aluminium | | | | | |
| 829922 | 150 | 50 | Horizontaal | Waarschuwing: Verwondingen aan de hand | 1 / Pak |
| 829923 | 297 | 105 | Horizontaal | Waarschuwing: Verwondingen aan de hand | 1 / Pak |
| 829924 | 450 | 150 | Horizontaal | Waarschuwing: Verwondingen aan de hand | 1 / Pak |
| 829919 | 148 | 210 | Verticaal | Waarschuwing: Verwondingen aan de hand | 1 / Pak |
| 829920 | 210 | 297 | Verticaal | Waarschuwing: Verwondingen aan de hand | 1 / Pak |
| 829921 | 297 | 420 | Verticaal | Waarschuwing: Verwondingen aan de hand | 1 / Pak |



LOCKOUT/TAGOUT-SYSTEMEN

Lockout/tagout is een geplande procedure ter bescherming van de werknemers die zich bezighouden met het onderhouden en repareren van de machines tegen het ongewild heropstarten van de verschillende energiebronnen. Daartoe worden deze energiebronnen geïsoleerd, geïdentificeerd en mechanisch vergrendeld.

Neem contact op met uw Brady-distributeur voor meer informatie over onze volledig gamma lockout/tagout-systemen.



W025 : WAARSCHUWING: ROTERENDE ONDERDELEN

In tegengestelde richting draaiende rollen zijn gevaarlijk (voor de handen of meer) bij tussenkomsten. Het vereiste gedrag en de te volgen procedures bij handelingen aan een dergelijke machine moeten dan ook duidelijk worden vastgelegd.



PLATTE PICTOGRAMMEN

| Bestelref. | Breedte (mm) | Hoogte (mm) | Aantal / Verpakking |
|------------------------------|--------------|-------------|---------------------|
| Gelamineerd polyester | | | |
| 830017 | 50 | 43 | 7 / Pak |
| 830019 | 100 | 87 | 3 / Pak |
| 830020 | 200 | 173 | 1 / Pak |
| 830021 | 315 | 273 | 1 / Pak |
| Polypropyleen | | | |
| 830023 | 100 | 87 | 1 / Pak |
| 830024 | 200 | 173 | 1 / Pak |
| 830025 | 315 | 273 | 1 / Pak |
| Aluminium | | | |
| 830026 | 100 | 87 | 1 / Pak |
| 830027 | 200 | 173 | 1 / Pak |
| 830028 | 315 | 273 | 1 / Pak |

VLOERPICTOGRAMMEN

| Bestelref. | Breedte (mm) | Hoogte (mm) | Aantal / Verpakking |
|---------------------------------------|--------------|-------------|---------------------|
| Antislip gelamineerd polyester | | | |
| 830022 | 500 | 433 | 1 / Pak |

MINI-PICTOGRAMMEN

| Bestelref. | Breedte (mm) | Hoogte (mm) | Aantal / Verpakking |
|------------------------------|--------------|-------------|---------------------|
| Gelamineerd polyester | | | |
| 139018 | 10 | 9 | 54 / Pak |
| 139019 | 20 | 17 | 18 / Pak |
| 830015 | 25 | 22 | 13 / Pak |
| Vinyl | | | |
| 830013 | 15 | 13 | 54 / Pak |



PICTOGRAMMEN OP ROL

| Bestelref. | Breedte (mm) | Hoogte (mm) | Aantal / Verpakking |
|------------------------------|--------------|-------------|---------------------|
| Gelamineerd polyester | | | |
| 830014 | 25 | 22 | 250 / Rol |
| 830016 | 50 | 43 | 250 / Rol |
| 830018 | 100 | 87 | 250 / Rol |



PLATTE FOTOLUMINESCENTE PICTOGRAMMEN

| Bestelref. | Breedte (mm) | Hoogte (mm) | Klasse | Aantal / Verpakking |
|---|--------------|-------------|----------|---------------------|
| Fotoluminescent polyester klasse B | | | | |
| 836236 | 150 | 130 | Klasse B | 1 / Pak |
| Fotoluminescent polyester klasse C | | | | |
| 836237 | 150 | 130 | Klasse C | 1 / Pak |
| Fotoluminescent polypropyleen klasse B | | | | |
| 836234 | 150 | 130 | Klasse B | 1 / Pak |
| Fotoluminescent polypropyleen klasse C | | | | |
| 836235 | 150 | 130 | Klasse C | 1 / Pak |
| Fotoluminescent aluminium klasse C | | | | |
| 836233 | 150 | 130 | Klasse C | 1 / Pak |

PICTOGRAMMEN MET TEKST



| Bestelref. | Breedte (mm) | Hoogte (mm) | Layout | Legende | Aantal / Verpakking |
|------------------------------|--------------|-------------|-------------|---------------------------------------|---------------------|
| Gelamineerd polyester | | | | | |
| 830054 | 150 | 50 | Horizontaal | Waarschuwing: Roterende onderdelen | 1 / Pak |
| 830055 | 297 | 74 | Horizontaal | Waarschuwing: Roterende onderdelen | 1 / Pak |
| 830056 | 297 | 105 | Horizontaal | Waarschuwing: Roterende onderdelen | 1 / Pak |
| 830057 | 450 | 150 | Horizontaal | Waarschuwing: Roterende onderdelen | 1 / Pak |
| 830051 | 148 | 210 | Verticaal | Waarschuwing: Roterende onderdelen | 1 / Pak |
| 830052 | 210 | 297 | Verticaal | Waarschuwing: Roterende onderdelen | 1 / Pak |
| 830053 | 297 | 420 | Verticaal | Waarschuwing: Roterende onderdelen | 1 / Pak |
| Polypropyleen | | | | | |
| 830062 | 150 | 50 | Horizontaal | Waarschuwing: Roterende onderdelen | 1 / Pak |
| 830063 | 297 | 74 | Horizontaal | Waarschuwing: Roterende onderdelen | 1 / Pak |
| 830064 | 297 | 105 | Horizontaal | Waarschuwing: Roterende onderdelen | 1 / Pak |
| 830065 | 450 | 150 | Horizontaal | Waarschuwing: Roterende onderdelen | 1 / Pak |
| 830059 | 148 | 210 | Verticaal | Waarschuwing: Roterende onderdelen | 1 / Pak |
| 830060 | 210 | 297 | Verticaal | Waarschuwing: Roterende onderdelen | 1 / Pak |
| 830061 | 297 | 420 | Verticaal | Waarschuwing: Roterende onderdelen | 1 / Pak |
| Aluminium | | | | | |
| 830070 | 150 | 50 | Horizontaal | Waarschuwing: Roterende onderdelen | 1 / Pak |
| 830071 | 297 | 105 | Horizontaal | Waarschuwing: Roterende onderdelen | 1 / Pak |
| 830072 | 450 | 150 | Horizontaal | Waarschuwing: Roterende onderdelen | 1 / Pak |
| 830067 | 148 | 210 | Verticaal | Waarschuwing: Roterende onderdelen | 1 / Pak |
| 830068 | 210 | 297 | Verticaal | Waarschuwing: Roterende onderdelen | 1 / Pak |
| 830069 | 297 | 420 | Verticaal | Waarschuwing: Roterende onderdelen | 1 / Pak |

i Voor alle eigenschappen van de materialen, alsook hun toepassing zie de pagina's 4-5.

BRADY
Op maat

Zie pagina 220 voor de bestelling van uw gepersonaliseerde pictogrammen.



W026 : WAARSCHUWING: GEVAREN DOOR LADEN VAN ACCU'S

Door aan te geven wanneer een accu aan het laden is, vermijdt men dat deze per ongeluk wordt losgekoppeld en kunnen de te volgen stappen voor een veilige loskoppeling worden aangepast.



PLATTE PICTOGRAMMEN

| Bestelref. | Breedte (mm) | Hoogte (mm) | Aantal / Verpakking |
|------------------------------|--------------|-------------|---------------------|
| Gelamineerd polyester | | | |
| 830165 | 50 | 43 | 7 / Pak |
| 830167 | 100 | 87 | 3 / Pak |
| 830168 | 200 | 173 | 1 / Pak |
| 830169 | 315 | 273 | 1 / Pak |
| Polypropyleen | | | |
| 830171 | 100 | 87 | 1 / Pak |
| 830172 | 200 | 173 | 1 / Pak |
| 830173 | 315 | 273 | 1 / Pak |
| Aluminium | | | |
| 830174 | 100 | 87 | 1 / Pak |
| 830175 | 200 | 173 | 1 / Pak |
| 830176 | 315 | 273 | 1 / Pak |

VLOERPICTOGRAMMEN

| Bestelref. | Breedte (mm) | Hoogte (mm) | Aantal / Verpakking |
|---------------------------------------|--------------|-------------|---------------------|
| Antislip gelamineerd polyester | | | |
| 830170 | 500 | 433 | 1 / Pak |

MINI-PICTOGRAMMEN

| Bestelref. | Breedte (mm) | Hoogte (mm) | Aantal / Verpakking |
|------------------------------|--------------|-------------|---------------------|
| Gelamineerd polyester | | | |
| 139023 | 10 | 9 | 54 / Pak |
| 830163 | 25 | 22 | 13 / Pak |
| Vinyl | | | |
| 830161 | 15 | 13 | 54 / Pak |



PICTOGRAMMEN OP ROL

| Bestelref. | Breedte (mm) | Hoogte (mm) | Aantal / Verpakking |
|------------------------------|--------------|-------------|---------------------|
| Gelamineerd polyester | | | |
| 830162 | 25 | 22 | 250 / Rol |
| 830164 | 50 | 43 | 250 / Rol |
| 830166 | 100 | 87 | 250 / Rol |



PLATTE FOTOLUMINESCENTE PICTOGRAMMEN

| Bestelref. | Breedte (mm) | Hoogte (mm) | Klasse | Aantal / Verpakking |
|---|--------------|-------------|----------|---------------------|
| Fotoluminescent polyester klasse B | | | | |
| 836241 | 150 | 130 | Klasse B | 1 / Pak |
| Fotoluminescent polyester klasse C | | | | |
| 836242 | 150 | 130 | Klasse C | 1 / Pak |
| Fotoluminescent polypropyleen klasse B | | | | |
| 836239 | 150 | 130 | Klasse B | 1 / Pak |
| Fotoluminescent polypropyleen klasse C | | | | |
| 836240 | 150 | 130 | Klasse C | 1 / Pak |
| Fotoluminescent aluminium klasse C | | | | |
| 836238 | 150 | 130 | Klasse C | 1 / Pak |

PICTOGRAMMEN MET TEKST



| Bestelref. | Breedte (mm) | Hoogte (mm) | Layout | Legende | Aantal / Verpakking |
|------------------------------|--------------|-------------|-------------|---|---------------------|
| Gelamineerd polyester | | | | | |
| 830202 | 150 | 50 | Horizontaal | Waarschuwing: Gevaren door laden van accu's | 1 / Pak |
| 830203 | 297 | 74 | Horizontaal | Waarschuwing: Gevaren door laden van accu's | 1 / Pak |
| 830204 | 297 | 105 | Horizontaal | Waarschuwing: Gevaren door laden van accu's | 1 / Pak |
| 830205 | 450 | 150 | Horizontaal | Waarschuwing: Gevaren door laden van accu's | 1 / Pak |
| 830199 | 148 | 210 | Verticaal | Waarschuwing: Gevaren door laden van accu's | 1 / Pak |
| 830200 | 210 | 297 | Verticaal | Waarschuwing: Gevaren door laden van accu's | 1 / Pak |
| 830201 | 297 | 420 | Verticaal | Waarschuwing: Gevaren door laden van accu's | 1 / Pak |
| Polypropyleen | | | | | |
| 830210 | 150 | 50 | Horizontaal | Waarschuwing: Gevaren door laden van accu's | 1 / Pak |
| 830211 | 297 | 74 | Horizontaal | Waarschuwing: Gevaren door laden van accu's | 1 / Pak |
| 830212 | 297 | 105 | Horizontaal | Waarschuwing: Gevaren door laden van accu's | 1 / Pak |
| 830213 | 450 | 150 | Horizontaal | Waarschuwing: Gevaren door laden van accu's | 1 / Pak |
| 830207 | 148 | 210 | Verticaal | Waarschuwing: Gevaren door laden van accu's | 1 / Pak |
| 830208 | 210 | 297 | Verticaal | Waarschuwing: Gevaren door laden van accu's | 1 / Pak |
| 830209 | 297 | 420 | Verticaal | Waarschuwing: Gevaren door laden van accu's | 1 / Pak |
| Aluminium | | | | | |
| 830218 | 150 | 50 | Horizontaal | Waarschuwing: Gevaren door laden van accu's | 1 / Pak |
| 830219 | 297 | 105 | Horizontaal | Waarschuwing: Gevaren door laden van accu's | 1 / Pak |
| 830220 | 450 | 150 | Horizontaal | Waarschuwing: Gevaren door laden van accu's | 1 / Pak |
| 830215 | 148 | 210 | Verticaal | Waarschuwing: Gevaren door laden van accu's | 1 / Pak |
| 830216 | 210 | 297 | Verticaal | Waarschuwing: Gevaren door laden van accu's | 1 / Pak |
| 830217 | 297 | 420 | Verticaal | Waarschuwing: Gevaren door laden van accu's | 1 / Pak |

i Voor alle eigenschappen van de materialen, alsook hun toepassing zie de pagina's 4-5.

Produits Personnalisés Zie pagina 220 voor de bestelling van uw gepersonaliseerde pictogrammen.

W027 : WAARSCHUWING: OPTISCHE STRALING

Blootstelling aan optische straling moet worden beperkt; dat is mogelijk door dit soort straling duidelijk te identificeren.



PLATTE PICTOGRAMMEN

| Bestelref. | Breedte (mm) | Hoogte (mm) | Aantal / Verpakking |
|------------------------------|--------------|-------------|---------------------|
| Gelamineerd polyester | | | |
| 830313 | 50 | 43 | 7 / Pak |
| 830315 | 100 | 87 | 3 / Pak |
| 830316 | 200 | 173 | 1 / Pak |
| 830317 | 315 | 273 | 1 / Pak |
| Polypropyleen | | | |
| 830319 | 100 | 87 | 1 / Pak |
| 830320 | 200 | 173 | 1 / Pak |
| 830321 | 315 | 273 | 1 / Pak |
| Aluminium | | | |
| 830322 | 100 | 87 | 1 / Pak |
| 830323 | 200 | 173 | 1 / Pak |
| 830324 | 315 | 273 | 1 / Pak |

VLOERPICTOGRAMMEN

| Bestelref. | Breedte (mm) | Hoogte (mm) | Aantal / Verpakking |
|---------------------------------------|--------------|-------------|---------------------|
| Antislip gelamineerd polyester | | | |
| 830318 | 500 | 433 | 1 / Pak |

MINI-PICTOGRAMMEN

| Bestelref. | Breedte (mm) | Hoogte (mm) | Aantal / Verpakking |
|------------------------------|--------------|-------------|---------------------|
| Gelamineerd polyester | | | |
| 830311 | 25 | 22 | 13 / Pak |
| Vinyl | | | |
| 830309 | 15 | 13 | 54 / Pak |



PICTOGRAMMEN OP ROL

| Bestelref. | Breedte (mm) | Hoogte (mm) | Aantal / Verpakking |
|------------------------------|--------------|-------------|---------------------|
| Gelamineerd polyester | | | |
| 830310 | 25 | 22 | 250 / Rol |
| 830312 | 50 | 43 | 250 / Rol |
| 830314 | 100 | 87 | 250 / Rol |



PLATTE FOTOLUMINESCENTE PICTOGRAMMEN

| Bestelref. | Breedte (mm) | Hoogte (mm) | Klasse | Aantal / Verpakking |
|---|--------------|-------------|----------|---------------------|
| Fotoluminescent polyester klasse B | | | | |
| 836246 | 150 | 130 | Klasse B | 1 / Pak |
| Fotoluminescent polyester klasse C | | | | |
| 836247 | 150 | 130 | Klasse C | 1 / Pak |
| Fotoluminescent polypropyleen klasse B | | | | |
| 836244 | 150 | 130 | Klasse B | 1 / Pak |
| Fotoluminescent polypropyleen klasse C | | | | |
| 836245 | 150 | 130 | Klasse C | 1 / Pak |
| Fotoluminescent aluminium klasse C | | | | |
| 836243 | 150 | 130 | Klasse C | 1 / Pak |

PICTOGRAMMEN MET TEKST



| Bestelref. | Breedte (mm) | Hoogte (mm) | Layout | Legende | Aantal / Verpakking |
|------------------------------|--------------|-------------|-------------|---------------------------------|---------------------|
| Gelamineerd polyester | | | | | |
| 830350 | 150 | 50 | Horizontaal | Waarschuwing: Optische straling | 1 / Pak |
| 830351 | 297 | 74 | Horizontaal | Waarschuwing: Optische straling | 1 / Pak |
| 830352 | 297 | 105 | Horizontaal | Waarschuwing: Optische straling | 1 / Pak |
| 830353 | 450 | 150 | Horizontaal | Waarschuwing: Optische straling | 1 / Pak |
| 830347 | 148 | 210 | Verticaal | Waarschuwing: Optische straling | 1 / Pak |
| 830348 | 210 | 297 | Verticaal | Waarschuwing: Optische straling | 1 / Pak |
| 830349 | 297 | 420 | Verticaal | Waarschuwing: Optische straling | 1 / Pak |
| Polypropyleen | | | | | |
| 830358 | 150 | 50 | Horizontaal | Waarschuwing: Optische straling | 1 / Pak |
| 830359 | 297 | 74 | Horizontaal | Waarschuwing: Optische straling | 1 / Pak |
| 830360 | 297 | 105 | Horizontaal | Waarschuwing: Optische straling | 1 / Pak |
| 830361 | 450 | 150 | Horizontaal | Waarschuwing: Optische straling | 1 / Pak |
| 830355 | 148 | 210 | Verticaal | Waarschuwing: Optische straling | 1 / Pak |
| 830356 | 210 | 297 | Verticaal | Waarschuwing: Optische straling | 1 / Pak |
| 830357 | 297 | 420 | Verticaal | Waarschuwing: Optische straling | 1 / Pak |
| Aluminium | | | | | |
| 830366 | 150 | 50 | Horizontaal | Waarschuwing: Optische straling | 1 / Pak |
| 830367 | 297 | 105 | Horizontaal | Waarschuwing: Optische straling | 1 / Pak |
| 830368 | 450 | 150 | Horizontaal | Waarschuwing: Optische straling | 1 / Pak |
| 830363 | 148 | 210 | Verticaal | Waarschuwing: Optische straling | 1 / Pak |
| 830364 | 210 | 297 | Verticaal | Waarschuwing: Optische straling | 1 / Pak |
| 830365 | 297 | 420 | Verticaal | Waarschuwing: Optische straling | 1 / Pak |

i Voor alle eigenschappen van de materialen, alsook hun toepassing zie de pagina's 4-5.

BRADY Op maat Zie pagina 220 voor de bestelling van uw gepersonaliseerde pictogrammen.



W028 : WAARSCHUWING: OXYDERENDE STOFFEN

Een oxiderende stof heeft als eigenschap dat ze een brandstof kan laten ontbranden. Dergelijke stoffen moeten dan ook dienovereenkomstig worden behandeld en opgeslagen.



Bij het vervoeren van dergelijke stoffen zijn het pictogram GHS03 en een CLP-conform etiket absoluut noodzakelijk (zie pagina 244).



PLATTE PICTOGRAMMEN

| Bestelref. | Breedte (mm) | Hoogte (mm) | Aantal / Verpakking |
|------------------------------|--------------|-------------|---------------------|
| Gelamineerd polyester | | | |
| 830461 | 50 | 43 | 7 / Pak |
| 830463 | 100 | 87 | 3 / Pak |
| 830464 | 200 | 173 | 1 / Pak |
| 830465 | 315 | 273 | 1 / Pak |
| Polypropyleen | | | |
| 830467 | 100 | 87 | 1 / Pak |
| 830468 | 200 | 173 | 1 / Pak |
| 830469 | 315 | 273 | 1 / Pak |
| Aluminium | | | |
| 830470 | 100 | 87 | 1 / Pak |
| 830471 | 200 | 173 | 1 / Pak |
| 830472 | 315 | 273 | 1 / Pak |

VLOERPICTOGRAMMEN

| Bestelref. | Breedte (mm) | Hoogte (mm) | Aantal / Verpakking |
|---------------------------------------|--------------|-------------|---------------------|
| Antislip gelamineerd polyester | | | |
| 830466 | 500 | 433 | 1 / Pak |

MINI-PICTOGRAMMEN

| Bestelref. | Breedte (mm) | Hoogte (mm) | Aantal / Verpakking |
|------------------------------|--------------|-------------|---------------------|
| Gelamineerd polyester | | | |
| 139006 | 10 | 9 | 54 / Pak |
| 830459 | 25 | 22 | 13 / Pak |
| Vinyl | | | |
| 830457 | 15 | 13 | 54 / Pak |



PICTOGRAMMEN OP ROL

| Bestelref. | Breedte (mm) | Hoogte (mm) | Aantal / Verpakking |
|------------------------------|--------------|-------------|---------------------|
| Gelamineerd polyester | | | |
| 830458 | 25 | 22 | 250 / Rol |
| 830460 | 50 | 43 | 250 / Rol |
| 830462 | 100 | 87 | 250 / Rol |



PLATTE FOTOLUMINESCENTE PICTOGRAMMEN

| Bestelref. | Breedte (mm) | Hoogte (mm) | Klasse | Aantal / Verpakking |
|---|--------------|-------------|----------|---------------------|
| Fotoluminescent polyester klasse B | | | | |
| 836252 | 150 | 130 | Klasse B | 1 / Pak |
| Fotoluminescent polyester klasse C | | | | |
| 836253 | 150 | 130 | Klasse C | 1 / Pak |
| Fotoluminescent polypropyleen klasse B | | | | |
| 836250 | 150 | 130 | Klasse B | 1 / Pak |
| Fotoluminescent polypropyleen klasse C | | | | |
| 836251 | 150 | 130 | Klasse C | 1 / Pak |
| Fotoluminescent aluminium klasse C | | | | |
| 836249 | 150 | 130 | Klasse C | 1 / Pak |

PICTOGRAMMEN MET TEKST



| Bestelref. | Breedte (mm) | Hoogte (mm) | Layout | Legende | Aantal / Verpakking |
|------------------------------|--------------|-------------|-------------|----------------------------------|---------------------|
| Gelamineerd polyester | | | | | |
| 830498 | 150 | 50 | Horizontaal | Waarschuwing: Oxiderende stoffen | 1 / Pak |
| 830499 | 297 | 74 | Horizontaal | Waarschuwing: Oxiderende stoffen | 1 / Pak |
| 830500 | 297 | 105 | Horizontaal | Waarschuwing: Oxiderende stoffen | 1 / Pak |
| 830501 | 450 | 150 | Horizontaal | Waarschuwing: Oxiderende stoffen | 1 / Pak |
| 830495 | 148 | 210 | Verticaal | Waarschuwing: Oxiderende stoffen | 1 / Pak |
| 830496 | 210 | 297 | Verticaal | Waarschuwing: Oxiderende stoffen | 1 / Pak |
| 830497 | 297 | 420 | Verticaal | Waarschuwing: Oxiderende stoffen | 1 / Pak |
| Polypropyleen | | | | | |
| 830506 | 150 | 50 | Horizontaal | Waarschuwing: Oxiderende stoffen | 1 / Pak |
| 830507 | 297 | 74 | Horizontaal | Waarschuwing: Oxiderende stoffen | 1 / Pak |
| 830508 | 297 | 105 | Horizontaal | Waarschuwing: Oxiderende stoffen | 1 / Pak |
| 830509 | 450 | 150 | Horizontaal | Waarschuwing: Oxiderende stoffen | 1 / Pak |
| 830503 | 148 | 210 | Verticaal | Waarschuwing: Oxiderende stoffen | 1 / Pak |
| 830504 | 210 | 297 | Verticaal | Waarschuwing: Oxiderende stoffen | 1 / Pak |
| 830505 | 297 | 420 | Verticaal | Waarschuwing: Oxiderende stoffen | 1 / Pak |
| Aluminium | | | | | |
| 830514 | 150 | 50 | Horizontaal | Waarschuwing: Oxiderende stoffen | 1 / Pak |
| 830515 | 297 | 105 | Horizontaal | Waarschuwing: Oxiderende stoffen | 1 / Pak |
| 830516 | 450 | 150 | Horizontaal | Waarschuwing: Oxiderende stoffen | 1 / Pak |
| 830511 | 148 | 210 | Verticaal | Waarschuwing: Oxiderende stoffen | 1 / Pak |
| 830512 | 210 | 297 | Verticaal | Waarschuwing: Oxiderende stoffen | 1 / Pak |
| 830513 | 297 | 420 | Verticaal | Waarschuwing: Oxiderende stoffen | 1 / Pak |

i Voor alle eigenschappen van de materialen, alsook hun toepassing zie de pagina's 4-5.

BRADY
Op maat

Zie pagina 220 voor de bestelling van uw gepersonaliseerde pictogrammen.

Conform de norm EN ISO 7010

W029 : WAARSCHUWING: GASHOUDERS ONDER DRUK

Een gashouder onder druk moet met de nodige zorg worden behandeld en opgeslagen.



Bij het vervoeren van gashouders onder druk zijn het pictogram GHS04 en een CLP-conform etiket absoluut noodzakelijk (zie pagina 244).



PLATTE PICTOGRAMMEN

| Bestelref. | Breedte (mm) | Hoogte (mm) | Aantal / Verpakking |
|------------------------------|--------------|-------------|---------------------|
| Gelamineerd polyester | | | |
| 830609 | 50 | 43 | 7 / Pak |
| 830611 | 100 | 87 | 3 / Pak |
| 830612 | 200 | 173 | 1 / Pak |
| 830613 | 315 | 273 | 1 / Pak |
| Polypropyleen | | | |
| 830615 | 100 | 87 | 1 / Pak |
| 830616 | 200 | 173 | 1 / Pak |
| 830617 | 315 | 273 | 1 / Pak |
| Aluminium | | | |
| 830618 | 100 | 87 | 1 / Pak |
| 830619 | 200 | 173 | 1 / Pak |
| 830620 | 315 | 273 | 1 / Pak |

VLOERPICTOGRAMMEN

| Bestelref. | Breedte (mm) | Hoogte (mm) | Aantal / Verpakking |
|---------------------------------------|--------------|-------------|---------------------|
| Antislip gelamineerd polyester | | | |
| 830614 | 500 | 433 | 1 / Pak |

MINI-PICTOGRAMMEN

| Bestelref. | Breedte (mm) | Hoogte (mm) | Aantal / Verpakking |
|------------------------------|--------------|-------------|---------------------|
| Gelamineerd polyester | | | |
| 139012 | 10 | 9 | 54 / Pak |
| 830607 | 25 | 22 | 13 / Pak |
| Vinyl | | | |
| 830605 | 15 | 13 | 54 / Pak |



PICTOGRAMMEN OP ROL

| Bestelref. | Breedte (mm) | Hoogte (mm) | Aantal / Verpakking |
|------------------------------|--------------|-------------|---------------------|
| Gelamineerd polyester | | | |
| 830606 | 25 | 22 | 250 / Rol |
| 830608 | 50 | 43 | 250 / Rol |
| 830610 | 100 | 87 | 250 / Rol |



PLATTE FOTOLUMINESCENTE PICTOGRAMMEN

| Bestelref. | Breedte (mm) | Hoogte (mm) | Klasse | Aantal / Verpakking |
|---|--------------|-------------|----------|---------------------|
| Fotoluminescent polyester klasse B | | | | |
| 836257 | 150 | 130 | Klasse B | 1 / Pak |
| Fotoluminescent polyester klasse C | | | | |
| 836258 | 150 | 130 | Klasse C | 1 / Pak |
| Fotoluminescent polypropyleen klasse B | | | | |
| 836255 | 150 | 130 | Klasse B | 1 / Pak |
| Fotoluminescent polypropyleen klasse C | | | | |
| 836256 | 150 | 130 | Klasse C | 1 / Pak |
| Fotoluminescent aluminium klasse C | | | | |
| 836254 | 150 | 130 | Klasse C | 1 / Pak |

PICTOGRAMMEN MET TEKST



| Bestelref. | Breedte (mm) | Hoogte (mm) | Layout | Legende | Aantal / Verpakking |
|------------------------------|--------------|-------------|-------------|-------------------------------------|---------------------|
| Gelamineerd polyester | | | | | |
| 830646 | 150 | 50 | Horizontaal | Waarschuwing: Gashouders onder druk | 1 / Pak |
| 830647 | 297 | 74 | Horizontaal | Waarschuwing: Gashouders onder druk | 1 / Pak |
| 830648 | 297 | 105 | Horizontaal | Waarschuwing: Gashouders onder druk | 1 / Pak |
| 830649 | 450 | 150 | Horizontaal | Waarschuwing: Gashouders onder druk | 1 / Pak |
| 830650 | 600 | 200 | Horizontaal | Waarschuwing: Gashouders onder druk | 1 / Pak |
| 830643 | 148 | 210 | Verticaal | Waarschuwing: Gashouders onder druk | 1 / Pak |
| 830644 | 210 | 297 | Verticaal | Waarschuwing: Gashouders onder druk | 1 / Pak |
| 830645 | 297 | 420 | Verticaal | Waarschuwing: Gashouders onder druk | 1 / Pak |
| Polypropyleen | | | | | |
| 830654 | 150 | 50 | Horizontaal | Waarschuwing: Gashouders onder druk | 1 / Pak |
| 830655 | 297 | 74 | Horizontaal | Waarschuwing: Gashouders onder druk | 1 / Pak |
| 830656 | 297 | 105 | Horizontaal | Waarschuwing: Gashouders onder druk | 1 / Pak |
| 830657 | 450 | 150 | Horizontaal | Waarschuwing: Gashouders onder druk | 1 / Pak |
| 830658 | 600 | 200 | Horizontaal | Waarschuwing: Gashouders onder druk | 1 / Pak |
| 830651 | 148 | 210 | Verticaal | Waarschuwing: Gashouders onder druk | 1 / Pak |
| 830652 | 210 | 297 | Verticaal | Waarschuwing: Gashouders onder druk | 1 / Pak |
| 830653 | 297 | 420 | Verticaal | Waarschuwing: Gashouders onder druk | 1 / Pak |
| Aluminium | | | | | |
| 830662 | 150 | 50 | Horizontaal | Waarschuwing: Gashouders onder druk | 1 / Pak |
| 830663 | 297 | 105 | Horizontaal | Waarschuwing: Gashouders onder druk | 1 / Pak |
| 830664 | 450 | 150 | Horizontaal | Waarschuwing: Gashouders onder druk | 1 / Pak |
| 830659 | 148 | 210 | Verticaal | Waarschuwing: Gashouders onder druk | 1 / Pak |
| 830660 | 210 | 297 | Verticaal | Waarschuwing: Gashouders onder druk | 1 / Pak |
| 830661 | 297 | 420 | Verticaal | Waarschuwing: Gashouders onder druk | 1 / Pak |

i Voor alle eigenschappen van de materialen, alsook hun toepassing zie de pagina's 4-5.

Produits Personnalisés Zie pagina 220 voor de bestelling van uw gepersonaliseerde pictogrammen.



WO30 : WAARSCHUWING; HANDVERBRIJZELING TUSSEN BUIGBANK

Het risico dat uw hand in een specifieke machine gekneld raakt, moet op gevaarlijke plaatsen worden herhaald. Aanvullend moeten ook de te vermijden handelingen en de nodige beveiligingsmaatregelen worden herhaald.



PLATTE PICTOGRAMMEN

| Bestelref. | Breedte (mm) | Hoogte (mm) | Aantal / Verpakking |
|------------------------------|--------------|-------------|---------------------|
| Gelamineerd polyester | | | |
| 831104 | 50 | 43 | 7 / Pak |
| 831106 | 100 | 87 | 3 / Pak |
| 831107 | 200 | 173 | 1 / Pak |
| 831108 | 315 | 273 | 1 / Pak |
| Polypropyleen | | | |
| 831110 | 100 | 87 | 1 / Pak |
| 831111 | 200 | 173 | 1 / Pak |
| 831112 | 315 | 273 | 1 / Pak |
| Aluminium | | | |
| 831113 | 100 | 87 | 1 / Pak |
| 831114 | 200 | 173 | 1 / Pak |
| 831115 | 315 | 273 | 1 / Pak |

VLOERPICTOGRAMMEN

| Bestelref. | Breedte (mm) | Hoogte (mm) | Aantal / Verpakking |
|---|--------------|-------------|---------------------|
| Gelamineerd polyester - antislip | | | |
| 831109 | 500 | 433 | 1 / Pak |

MINI-PICTOGRAMMEN

| Bestelref. | Breedte (mm) | Hoogte (mm) | Aantal / Verpakking |
|------------------------------|--------------|-------------|---------------------|
| Gelamineerd polyester | | | |
| 831102 | 25 | 22 | 13 / Pak |
| Vinyl | | | |
| 831100 | 15 | 13 | 54 / Pak |



PICTOGRAMMEN OP ROL

| Bestelref. | Breedte (mm) | Hoogte (mm) | Aantal / Verpakking |
|------------------------------|--------------|-------------|---------------------|
| Gelamineerd polyester | | | |
| 831101 | 25 | 22 | 250 / Rol |
| 831103 | 50 | 43 | 250 / Rol |
| 831105 | 100 | 87 | 250 / Rol |



PLATTE FOTOLUMINESCENTE PICTOGRAMMEN

| Bestelref. | Breedte (mm) | Hoogte (mm) | Klasse | Aantal / Verpakking |
|---|--------------|-------------|----------|---------------------|
| Fotoluminescent polyester klasse B | | | | |
| 836262 | 150 | 130 | Klasse B | 1 / Pak |
| Fotoluminescent polyester klasse C | | | | |
| 836263 | 150 | 130 | Klasse C | 1 / Pak |
| Fotoluminescent polypropyleen klasse B | | | | |
| 836260 | 150 | 130 | Klasse B | 1 / Pak |
| Fotoluminescent polypropyleen klasse C | | | | |
| 836261 | 150 | 130 | Klasse C | 1 / Pak |
| Fotoluminescent aluminium klasse C | | | | |
| 836259 | 150 | 130 | Klasse C | 1 / Pak |



WO31 : WAARSCHUWING; HANDVERBRIJZELING TUSSEN BUIGBANK EN MATERIAAL

Het risico dat uw hand in een specifieke machine gekneld raakt, moet op gevaarlijke plaatsen worden herhaald. Aanvullend moeten ook de te vermijden handelingen en de nodige beveiligingsmaatregelen worden herhaald.



PLATTE PICTOGRAMMEN

| Bestelref. | Breedte (mm) | Hoogte (mm) | Aantal / Verpakking |
|------------------------------|--------------|-------------|---------------------|
| Gelamineerd polyester | | | |
| 831120 | 50 | 43 | 7 / Pak |
| 831122 | 100 | 87 | 3 / Pak |
| 831123 | 200 | 173 | 1 / Pak |
| 831124 | 315 | 273 | 1 / Pak |
| Polypropyleen | | | |
| 831126 | 100 | 87 | 1 / Pak |
| 831127 | 200 | 173 | 1 / Pak |
| 831128 | 315 | 273 | 1 / Pak |
| Aluminium | | | |
| 831129 | 100 | 87 | 1 / Pak |
| 831130 | 200 | 173 | 1 / Pak |
| 831131 | 315 | 273 | 1 / Pak |

VLOERPICTOGRAMMEN

| Bestelref. | Breedte (mm) | Hoogte (mm) | Aantal / Verpakking |
|---|--------------|-------------|---------------------|
| Gelamineerd polyester - antislip | | | |
| 831125 | 500 | 433 | 1 / Pak |

MINI-PICTOGRAMMEN

| Bestelref. | Breedte (mm) | Hoogte (mm) | Aantal / Verpakking |
|------------------------------|--------------|-------------|---------------------|
| Gelamineerd polyester | | | |
| 831118 | 25 | 22 | 13 / Pak |
| Vinyl | | | |
| 831116 | 15 | 13 | 54 / Pak |



PICTOGRAMMEN OP ROL

| Bestelref. | Breedte (mm) | Hoogte (mm) | Aantal / Verpakking |
|------------------------------|--------------|-------------|---------------------|
| Gelamineerd polyester | | | |
| 831117 | 25 | 22 | 250 / Rol |
| 831119 | 50 | 43 | 250 / Rol |
| 831121 | 100 | 87 | 250 / Rol |



PLATTE FOTOLUMINESCENTE PICTOGRAMMEN

| Bestelref. | Breedte (mm) | Hoogte (mm) | Klasse | Aantal / Verpakking |
|---|--------------|-------------|----------|---------------------|
| Fotoluminescent polyester klasse B | | | | |
| 836267 | 150 | 130 | Klasse B | 1 / Pak |
| Fotoluminescent polyester klasse C | | | | |
| 836268 | 150 | 130 | Klasse C | 1 / Pak |
| Fotoluminescent polypropyleen klasse B | | | | |
| 836265 | 150 | 130 | Klasse B | 1 / Pak |
| Fotoluminescent polypropyleen klasse C | | | | |
| 836266 | 150 | 130 | Klasse C | 1 / Pak |
| Fotoluminescent aluminium klasse C | | | | |
| 836264 | 150 | 130 | Klasse C | 1 / Pak |

i Voor alle eigenschappen van de materialen, alsook hun toepassing zie de pagina's 4-5.

BRADY
Op maat

Zie pagina 220 voor de bestelling van uw gepersonaliseerde pictogrammen.

Conform de norm EN ISO 7010

W032 : WAARSCHUWING; SNEL BEWEGEND WERKSTUK IN DE BUIGBANK

Dit pictogram moet zichtbaar zijn in de buurt van de plaats waar het risico zich voordoet en moet aangevuld worden met de te vermijden handelingen en met de te dragen beschermingsmiddelen.



PLATTE PICTOGRAMMEN

| Bestelref. | Breedte (mm) | Hoogte (mm) | Aantal / Verpakking |
|------------------------------|--------------|-------------|---------------------|
| Gelamineerd polyester | | | |
| 831386 | 50 | 43 | 7 / Pak |
| 831388 | 100 | 87 | 3 / Pak |
| 831389 | 200 | 173 | 1 / Pak |
| 831390 | 315 | 273 | 1 / Pak |
| Polypropyleen | | | |
| 831392 | 100 | 87 | 1 / Pak |
| 831393 | 200 | 173 | 1 / Pak |
| 831394 | 315 | 273 | 1 / Pak |
| Aluminium | | | |
| 831395 | 100 | 87 | 1 / Pak |
| 831396 | 200 | 173 | 1 / Pak |
| 831397 | 315 | 273 | 1 / Pak |

VLOERPICTOGRAMMEN

| Bestelref. | Breedte (mm) | Hoogte (mm) | Aantal / Verpakking |
|---|--------------|-------------|---------------------|
| Gelamineerd polyester - antislip | | | |
| 831391 | 500 | 433 | 1 / Pak |

MINI-PICTOGRAMMEN

| Bestelref. | Breedte (mm) | Hoogte (mm) | Aantal / Verpakking |
|------------------------------|--------------|-------------|---------------------|
| Gelamineerd polyester | | | |
| 831384 | 25 | 22 | 13 / Pak |
| Vinyl | | | |
| 831382 | 15 | 13 | 54 / Pak |



PICTOGRAMMEN OP ROL

| Bestelref. | Breedte (mm) | Hoogte (mm) | Aantal / Verpakking |
|------------------------------|--------------|-------------|---------------------|
| Gelamineerd polyester | | | |
| 831383 | 25 | 22 | 250 / Rol |
| 831385 | 50 | 43 | 250 / Rol |
| 831387 | 100 | 87 | 250 / Rol |



PLATTE FOTOLUMINESCENTE PICTOGRAMMEN

| Bestelref. | Breedte (mm) | Hoogte (mm) | Klasse | Aantal / Verpakking |
|---|--------------|-------------|----------|---------------------|
| Fotoluminescent polyester klasse B | | | | |
| 836272 | 150 | 130 | Klasse B | 1 / Pak |
| Fotoluminescent polyester klasse C | | | | |
| 836273 | 150 | 130 | Klasse C | 1 / Pak |
| Fotoluminescent polypropyleen klasse B | | | | |
| 836270 | 150 | 130 | Klasse B | 1 / Pak |
| Fotoluminescent polypropyleen klasse C | | | | |
| 836271 | 150 | 130 | Klasse C | 1 / Pak |
| Fotoluminescent aluminium klasse C | | | | |
| 836269 | 150 | 130 | Klasse C | 1 / Pak |

W033 : WAARSCHUWING; PRIKKELDRAAD

Prikkeldraad is gevaarlijker dan een gewone draad waarmee een zone wordt afgebakend. Het is dan ook noodzakelijk dat dit soort draad als dusdanig wordt geïdentificeerd, om personen die in de omgeving ervan komen te verwittigen.



PLATTE PICTOGRAMMEN

| Bestelref. | Breedte (mm) | Hoogte (mm) | Aantal / Verpakking |
|------------------------------|--------------|-------------|---------------------|
| Gelamineerd polyester | | | |
| 831136 | 50 | 43 | 7 / Pak |
| 831138 | 100 | 87 | 3 / Pak |
| 831139 | 200 | 173 | 1 / Pak |
| 831140 | 315 | 273 | 1 / Pak |
| Polypropyleen | | | |
| 831142 | 100 | 87 | 1 / Pak |
| 831143 | 200 | 173 | 1 / Pak |
| 831144 | 315 | 273 | 1 / Pak |
| Aluminium | | | |
| 831145 | 100 | 87 | 1 / Pak |
| 831146 | 200 | 173 | 1 / Pak |
| 831147 | 315 | 273 | 1 / Pak |

MINI-PICTOGRAMMEN

| Bestelref. | Breedte (mm) | Hoogte (mm) | Aantal / Verpakking |
|------------------------------|--------------|-------------|---------------------|
| Gelamineerd polyester | | | |
| 831134 | 25 | 22 | 13 / Pak |
| Vinyl | | | |
| 831132 | 15 | 13 | 54 / Pak |



PICTOGRAMMEN OP ROL

| Bestelref. | Breedte (mm) | Hoogte (mm) | Aantal / Verpakking |
|------------------------------|--------------|-------------|---------------------|
| Gelamineerd polyester | | | |
| 831133 | 25 | 22 | 250 / Rol |
| 831135 | 50 | 43 | 250 / Rol |
| 831137 | 100 | 87 | 250 / Rol |



PLATTE FOTOLUMINESCENTE PICTOGRAMMEN

| Bestelref. | Breedte (mm) | Hoogte (mm) | Klasse | Aantal / Verpakking |
|---|--------------|-------------|----------|---------------------|
| Fotoluminescent polyester klasse B | | | | |
| 836277 | 150 | 130 | Klasse B | 1 / Pak |
| Fotoluminescent polyester klasse C | | | | |
| 836278 | 150 | 130 | Klasse C | 1 / Pak |
| Fotoluminescent polypropyleen klasse B | | | | |
| 836275 | 150 | 130 | Klasse B | 1 / Pak |
| Fotoluminescent polypropyleen klasse C | | | | |
| 836276 | 150 | 130 | Klasse C | 1 / Pak |
| Fotoluminescent aluminium klasse C | | | | |
| 836274 | 150 | 130 | Klasse C | 1 / Pak |

i Voor alle eigenschappen van de materialen, alsook hun toepassing zie de pagina's 4-5.

BRADY
Op maat

Zie pagina 220 voor de bestelling van uw gepersonaliseerde pictogrammen.



W034 : WAARSCHUWING; STIER

Bij aanwezigheid van stieren, ongeacht of ze al dan niet vrij rondlopen, is het raadzaam om dit te melden zodat voorbijgangers hun gedrag aanpassen of de nodige voorzorgsmaatregelen treffen.



PLATTE PICTOGRAMMEN

| Bestelref. | Breedte (mm) | Hoogte (mm) | Aantal / Verpakking |
|------------------------------|--------------|-------------|---------------------|
| Gelamineerd polyester | | | |
| 831152 | 50 | 43 | 7 / Pak |
| 831154 | 100 | 87 | 3 / Pak |
| 831155 | 200 | 173 | 1 / Pak |
| 831156 | 315 | 273 | 1 / Pak |
| Polypropyleen | | | |
| 831158 | 100 | 87 | 1 / Pak |
| 831159 | 200 | 173 | 1 / Pak |
| 831160 | 315 | 273 | 1 / Pak |
| Aluminium | | | |
| 831161 | 100 | 87 | 1 / Pak |
| 831162 | 200 | 173 | 1 / Pak |
| 831163 | 315 | 273 | 1 / Pak |

MINI-PICTOGRAMMEN

| Bestelref. | Breedte (mm) | Hoogte (mm) | Aantal / Verpakking |
|------------------------------|--------------|-------------|---------------------|
| Gelamineerd polyester | | | |
| 831150 | 25 | 22 | 13 / Pak |
| Vinyl | | | |
| 831148 | 15 | 13 | 54 / Pak |



PICTOGRAMMEN OP ROL

| Bestelref. | Breedte (mm) | Hoogte (mm) | Aantal / Verpakking |
|------------------------------|--------------|-------------|---------------------|
| Gelamineerd polyester | | | |
| 831149 | 25 | 22 | 250 / Rol |
| 831151 | 50 | 43 | 250 / Rol |
| 831153 | 100 | 87 | 250 / Rol |



PLATTE FOTOLUMINESCENTE PICTOGRAMMEN

| Bestelref. | Breedte (mm) | Hoogte (mm) | Klasse | Aantal / Verpakking |
|---|--------------|-------------|----------|---------------------|
| Fotoluminescent polyester klasse B | | | | |
| 836282 | 150 | 130 | Klasse B | 1 / Pak |
| Fotoluminescent polyester klasse C | | | | |
| 836283 | 150 | 130 | Klasse C | 1 / Pak |
| Fotoluminescent polypropyleen klasse B | | | | |
| 836280 | 150 | 130 | Klasse B | 1 / Pak |
| Fotoluminescent polypropyleen klasse C | | | | |
| 836281 | 150 | 130 | Klasse C | 1 / Pak |
| Fotoluminescent aluminium klasse C | | | | |
| 836279 | 150 | 130 | Klasse C | 1 / Pak |



W035 : WAARSCHUWING; VALLENDE VOORWERPEN

In sommige situaties moet een permanent risico van vallende voorwerpen worden gemeld.



In dit geval is het raadzaam om samen met dit pictogram ook een pictogram aan te brengen dat aanspoort om een hoofdbescherming te dragen (zie M014 pagina 187).



PLATTE PICTOGRAMMEN

| Bestelref. | Breedte (mm) | Hoogte (mm) | Aantal / Verpakking |
|------------------------------|--------------|-------------|---------------------|
| Gelamineerd polyester | | | |
| 831168 | 50 | 43 | 7 / Pak |
| 831170 | 100 | 87 | 3 / Pak |
| 831171 | 200 | 173 | 1 / Pak |
| 831172 | 315 | 273 | 1 / Pak |
| Polypropyleen | | | |
| 831174 | 100 | 87 | 1 / Pak |
| 831175 | 200 | 173 | 1 / Pak |
| 831176 | 315 | 273 | 1 / Pak |
| Aluminium | | | |
| 831177 | 100 | 87 | 1 / Pak |
| 831178 | 200 | 173 | 1 / Pak |
| 831179 | 315 | 273 | 1 / Pak |

VLOERPICTOGRAMMEN

| Bestelref. | Breedte (mm) | Hoogte (mm) | Aantal / Verpakking |
|---|--------------|-------------|---------------------|
| Gelamineerd polyester - antislip | | | |
| 831173 | 500 | 433 | 1 / Pak |

MINI-PICTOGRAMMEN

| Bestelref. | Breedte (mm) | Hoogte (mm) | Aantal / Verpakking |
|------------------------------|--------------|-------------|---------------------|
| Gelamineerd polyester | | | |
| 831166 | 25 | 22 | 13 / Pak |
| Vinyl | | | |
| 831164 | 15 | 13 | 54 / Pak |



PICTOGRAMMEN OP ROL

| Bestelref. | Breedte (mm) | Hoogte (mm) | Aantal / Verpakking |
|------------------------------|--------------|-------------|---------------------|
| Gelamineerd polyester | | | |
| 831165 | 25 | 22 | 250 / Rol |
| 831167 | 50 | 43 | 250 / Rol |
| 831169 | 100 | 87 | 250 / Rol |



PLATTE FOTOLUMINESCENTE PICTOGRAMMEN

| Bestelref. | Breedte (mm) | Hoogte (mm) | Klasse | Aantal / Verpakking |
|---|--------------|-------------|----------|---------------------|
| Fotoluminescent polyester klasse B | | | | |
| 836287 | 150 | 130 | Klasse B | 1 / Pak |
| Fotoluminescent polyester klasse C | | | | |
| 836288 | 150 | 130 | Klasse C | 1 / Pak |
| Fotoluminescent polypropyleen klasse B | | | | |
| 836285 | 150 | 130 | Klasse B | 1 / Pak |
| Fotoluminescent polypropyleen klasse C | | | | |
| 836286 | 150 | 130 | Klasse C | 1 / Pak |
| Fotoluminescent aluminium klasse C | | | | |
| 836284 | 150 | 130 | Klasse C | 1 / Pak |

i Voor alle eigenschappen van de materialen, alsook hun toepassing zie de pagina's 4-5.

BRADY
Op maat

Zie pagina 220 voor de bestelling van uw gepersonaliseerde pictogrammen.

W036 : WAARSCHUWING; INSTORTINGSGEVAAR DAK

Voor onderhoudswerk of om enige andere reden dient men zich soms op daken te begeven. Wanneer een dak in een bepaalde zone onveilig is, is het raadzaam dit aan te geven om te vermijden dat men erop loopt of opdat men de nodige maatregelen neemt.



PLATTE PICTOGRAMMEN

| Bestelref. | Breedte (mm) | Hoogte (mm) | Aantal / Verpakking |
|------------------------------|--------------|-------------|---------------------|
| Gelamineerd polyester | | | |
| 831402 | 50 | 43 | 7 / Pak |
| 831404 | 100 | 87 | 3 / Pak |
| 831405 | 200 | 173 | 1 / Pak |
| 831406 | 315 | 273 | 1 / Pak |
| Polypropyleen | | | |
| 831408 | 100 | 87 | 1 / Pak |
| 831409 | 200 | 173 | 1 / Pak |
| 831410 | 315 | 273 | 1 / Pak |
| Aluminium | | | |
| 831411 | 100 | 87 | 1 / Pak |
| 831412 | 200 | 173 | 1 / Pak |
| 831413 | 315 | 273 | 1 / Pak |

MINI-PICTOGRAMMEN

| Bestelref. | Breedte (mm) | Hoogte (mm) | Aantal / Verpakking |
|------------------------------|--------------|-------------|---------------------|
| Gelamineerd polyester | | | |
| 831400 | 25 | 22 | 13 / Pak |
| Vinyl | | | |
| 831398 | 15 | 13 | 54 / Pak |



PICTOGRAMMEN OP ROL

| Bestelref. | Breedte (mm) | Hoogte (mm) | Aantal / Verpakking |
|------------------------------|--------------|-------------|---------------------|
| Gelamineerd polyester | | | |
| 831399 | 25 | 22 | 250 / Rol |
| 831401 | 50 | 43 | 250 / Rol |
| 831403 | 100 | 87 | 250 / Rol |



PLATTE FOTOLUMINESCENTE PICTOGRAMMEN

| Bestelref. | Breedte (mm) | Hoogte (mm) | Klasse | Aantal / Verpakking |
|---|--------------|-------------|----------|---------------------|
| Fotoluminescent polyester klasse B | | | | |
| 836292 | 150 | 130 | Klasse B | 1 / Pak |
| Fotoluminescent polyester klasse C | | | | |
| 836293 | 150 | 130 | Klasse C | 1 / Pak |
| Fotoluminescent polypropyleen klasse B | | | | |
| 836290 | 150 | 130 | Klasse B | 1 / Pak |
| Fotoluminescent polypropyleen klasse C | | | | |
| 836291 | 150 | 130 | Klasse C | 1 / Pak |
| Fotoluminescent aluminium klasse C | | | | |
| 836289 | 150 | 130 | Klasse C | 1 / Pak |

W037 : WAARSCHUWING OP AFSTAND BEDIENDE MACHINE

In een geautomatiseerde omgeving is het raadzaam om aan te geven wanneer een machine op afstand wordt bediend zodat voorbijgangers hun gedrag dienovereenkomstig kunnen aanpassen.



PLATTE PICTOGRAMMEN

| Bestelref. | Breedte (mm) | Hoogte (mm) | Aantal / Verpakking |
|------------------------------|--------------|-------------|---------------------|
| Gelamineerd polyester | | | |
| 135829 | 100 | 87 | 1 / Pak |
| 135830 | 150 | 130 | 1 / Pak |
| 135831 | 200 | 173 | 1 / Pak |
| Polypropyleen | | | |
| 135823 | 100 | 87 | 1 / Pak |
| 135824 | 150 | 130 | 1 / Pak |
| 135825 | 200 | 173 | 1 / Pak |
| Aluminium | | | |
| 135826 | 100 | 87 | 1 / Pak |
| 135827 | 150 | 130 | 1 / Pak |
| 135828 | 200 | 173 | 1 / Pak |



PLATTE FOTOLUMINESCENTE PICTOGRAMMEN

| Bestelref. | Breedte (mm) | Hoogte (mm) | Klasse | Aantal / Verpakking |
|---|--------------|-------------|----------|---------------------|
| Fotoluminescent polyester klasse B | | | | |
| 135838 | 100 | 87 | Klasse B | 1 / Pak |
| 135839 | 150 | 130 | Klasse B | 1 / Pak |
| 135840 | 200 | 173 | Klasse B | 1 / Pak |
| Fotoluminescent polyester klasse C | | | | |
| 135847 | 100 | 87 | Klasse C | 1 / Pak |
| 135848 | 150 | 130 | Klasse C | 1 / Pak |
| 135849 | 200 | 173 | Klasse C | 1 / Pak |
| Fotoluminescent polypropyleen klasse B | | | | |
| 135832 | 100 | 87 | Klasse B | 1 / Pak |
| 135833 | 150 | 130 | Klasse B | 1 / Pak |
| 135834 | 200 | 173 | Klasse B | 1 / Pak |
| Fotoluminescent polypropyleen klasse C | | | | |
| 135841 | 100 | 87 | Klasse C | 1 / Pak |
| 135842 | 150 | 130 | Klasse C | 1 / Pak |
| 135843 | 200 | 173 | Klasse C | 1 / Pak |
| Fotoluminescent aluminium klasse C | | | | |
| 135844 | 100 | 87 | Klasse C | 1 / Pak |
| 135845 | 150 | 130 | Klasse C | 1 / Pak |
| 135846 | 200 | 173 | Klasse C | 1 / Pak |

i Voor alle eigenschappen van de materialen, alsook hun toepassing zie de pagina's 4-5.

BRADY
Op maat

Zie pagina 220 voor de bestelling van uw gepersonaliseerde pictogrammen.



W038 : WAARSCHUWING; PLOTS HARD GELUID

Bij bepaalde fabricatieprocessen kan zich een plots hard geluid voordoen.



Het is belangrijk dat dit aan de personen in deze zone wordt gemeld, zodat ze zich bewust zijn van de noodzaak om een aangepaste gehoorbescherming te dragen (zie M003 pagina 176).



PLATTE PICTOGRAMMEN

| Bestelref. | Breedte (mm) | Hoogte (mm) | Aantal / Verpakking |
|------------------------------|--------------|-------------|---------------------|
| Gelamineerd polyester | | | |
| 831370 | 50 | 43 | 7 / Pak |
| 831372 | 100 | 87 | 3 / Pak |
| 831373 | 200 | 173 | 1 / Pak |
| 831374 | 315 | 273 | 1 / Pak |
| Polypropyleen | | | |
| 831376 | 100 | 87 | 1 / Pak |
| 831377 | 200 | 173 | 1 / Pak |
| 831378 | 315 | 273 | 1 / Pak |
| Aluminium | | | |
| 831379 | 100 | 87 | 1 / Pak |
| 831380 | 200 | 173 | 1 / Pak |
| 831381 | 315 | 273 | 1 / Pak |

VLOERPICTOGRAMMEN

| Bestelref. | Breedte (mm) | Hoogte (mm) | Aantal / Verpakking |
|---|--------------|-------------|---------------------|
| Gelamineerd polyester - antislip | | | |
| 831375 | 500 | 433 | 1 / Pak |

MINI-PICTOGRAMMEN

| Bestelref. | Breedte (mm) | Hoogte (mm) | Aantal / Verpakking |
|------------------------------|--------------|-------------|---------------------|
| Gelamineerd polyester | | | |
| 831368 | 25 | 22 | 13 / Pak |
| Vinyl | | | |
| 831366 | 15 | 13 | 54 / Pak |



PICTOGRAMMEN OP ROL

| Bestelref. | Breedte (mm) | Hoogte (mm) | Aantal / Verpakking |
|------------------------------|--------------|-------------|---------------------|
| Gelamineerd polyester | | | |
| 831367 | 25 | 22 | 250 / Rol |
| 831369 | 50 | 43 | 250 / Rol |
| 831371 | 100 | 87 | 250 / Rol |



PLATTE FOTOLUMINESCENTE PICTOGRAMMEN

| Bestelref. | Breedte (mm) | Hoogte (mm) | Klasse | Aantal / Verpakking |
|---|--------------|-------------|----------|---------------------|
| Fotoluminescent polyester klasse B | | | | |
| 836297 | 150 | 130 | Klasse B | 1 / Pak |
| Fotoluminescent polyester klasse C | | | | |
| 836298 | 150 | 130 | Klasse C | 1 / Pak |
| Fotoluminescent polypropyleen klasse B | | | | |
| 836295 | 150 | 130 | Klasse B | 1 / Pak |
| Fotoluminescent polypropyleen klasse C | | | | |
| 836296 | 150 | 130 | Klasse C | 1 / Pak |
| Fotoluminescent aluminium klasse C | | | | |
| 836294 | 150 | 130 | Klasse C | 1 / Pak |



W039 : WAARSCHUWING; VALLEND IJS

In bergachtige zones kunnen de weersomstandigheden en het milieu vallend ijs veroorzaken. Door op dit risico te wijzen, helpt men personen om hun gedrag dienovereenkomstig aan te passen, bijvoorbeeld door in dergelijke zones niet stil te staan.



PLATTE PICTOGRAMMEN

| Bestelref. | Breedte (mm) | Hoogte (mm) | Aantal / Verpakking |
|------------------------------|--------------|-------------|---------------------|
| Gelamineerd polyester | | | |
| 195734 | 100 | 87 | 3 / Pak |
| 195736 | 200 | 173 | 1 / Pak |
| Polypropyleen | | | |
| 195735 | 100 | 87 | 1 / Pak |
| 195737 | 200 | 173 | 1 / Pak |
| Aluminium | | | |
| 195738 | 100 | 87 | 1 / Pak |
| 195739 | 200 | 173 | 1 / Pak |



U kunt een gepersonaliseerd veiligheidspictogram bestellen met daarop een pictogram volgens de norm EN ISO 7010 en de tekst van uw keuze. Op de laatste pagina's van deze brochure vindt u alle nodige informatie om deze gepersonaliseerde veiligheidspictogrammen te bestellen.



i Voor alle eigenschappen van de materialen, alsook hun toepassing zie de pagina's 4-5.

BRADY
Op maat

Zie pagina 220 voor de bestelling van uw gepersonaliseerde pictogrammen.

WO40 : WAARSCHUWING; DAKLAWINE

Conform de norm EN ISO 7010

In bergachtige zones kan de sneeuw zich tijdens het winterseizoen op de daken ophopen. Bij stijgende temperaturen of door andere externe factoren kan deze opgehoopte sneeuw plots loskomen en van het dak naar beneden vallen. Door hierop te wijzen, herinnert men personen eraan om niet te blijven stilstaan in de gevaarlijke zones.



PLATTE PICTOGRAMMEN

| Bestelref. | Breedte (mm) | Hoogte (mm) | Aantal / Verpakking |
|------------------------------|--------------|-------------|---------------------|
| Gelamineerd polyester | | | |
| 195753 | 100 | 87 | 3 / Pak |
| 195755 | 200 | 173 | 1 / Pak |
| Polypropyleen | | | |
| 195754 | 100 | 87 | 1 / Pak |
| 195756 | 200 | 173 | 1 / Pak |
| Aluminium | | | |
| 195757 | 100 | 87 | 1 / Pak |
| 195758 | 200 | 173 | 1 / Pak |



U kunt een gepersonaliseerd veiligheidspictogram bestellen met daarop een pictogram volgens de norm EN ISO 7010 en de tekst van uw keuze. Op de laatste pagina's van deze brochure vindt u alle nodige informatie om deze gepersonaliseerde veiligheidspictogrammen te bestellen.



WO41 : VERSTIKKENDE ATMOSFEER

In besloten ruimtes leiden de afwezigheid van zuurstof of de aanwezigheid van andere, vaak kleurloze en geurloze gassen tot gevaarlijke situaties en ongevallen. Het is dan ook van essentieel belang dat deze zones worden aangeduid, evenals de respectieve verbodsbepalingen en de persoonlijke beschermingsmiddelen die men moet dragen.



PLATTE PICTOGRAMMEN

| Bestelref. | Breedte (mm) | Hoogte (mm) | Aantal / Verpakking |
|------------------------------|--------------|-------------|---------------------|
| Gelamineerd polyester | | | |
| 196000 | 100 | 87 | 1 / Pak |
| 196001 | 200 | 173 | 1 / Pak |
| Polypropyleen | | | |
| 195996 | 100 | 87 | 1 / Pak |
| 195997 | 200 | 173 | 1 / Pak |
| Aluminium | | | |
| 195998 | 100 | 87 | 1 / Pak |
| 195999 | 200 | 173 | 1 / Pak |



PLATTE FOTOLUMINESCENTE PICTOGRAMMEN

| Bestelref. | Breedte (mm) | Hoogte (mm) | Aantal / Verpakking |
|---|--------------|-------------|---------------------|
| Fotoluminescent polyester klasse B | | | |
| 196005 | 100 | 87 | 1 / Pak |
| 196006 | 150 | 130 | 1 / Pak |
| 196007 | 200 | 173 | 1 / Pak |
| Fotoluminescent polyester klasse C | | | |
| 196014 | 100 | 87 | 1 / Pak |
| 196015 | 150 | 130 | 1 / Pak |
| 196016 | 200 | 173 | 1 / Pak |
| Fotoluminescent polypropyleen klasse B | | | |
| 196002 | 100 | 87 | 1 / Pak |
| 196003 | 150 | 130 | 1 / Pak |
| 196004 | 200 | 173 | 1 / Pak |
| Fotoluminescent polypropyleen klasse C | | | |
| 196008 | 100 | 87 | 1 / Pak |
| 196009 | 150 | 130 | 1 / Pak |
| 196010 | 200 | 173 | 1 / Pak |
| Fotoluminescent aluminium klasse C | | | |
| 196011 | 100 | 87 | 1 / Pak |
| 196012 | 150 | 130 | 1 / Pak |
| 196013 | 200 | 173 | 1 / Pak |



Voor alle eigenschappen van de materialen, alsook hun toepassing zie de pagina's 4-5.

BRADY
Op maat

Zie pagina 220 voor de bestelling van uw gepersonaliseerde pictogrammen.

PIC 308 : WAARSCHUWING; ALGEMEEN PICTOGRAM



PLATTE PICTOGRAMMEN

| Bestelref. | Breedte (mm) | Hoogte (mm) | Aantal / Verpakking |
|------------------------------|--------------|-------------|---------------------|
| Gelamineerd polyester | | | |
| 250224 | 50 | 43 | 7 / Pak |
| 250226 | 200 | 173 | 1 / Pak |
| 223949 | 315 | 273 | 1 / Pak |
| Polypropyleen | | | |
| 223950 | 100 | 87 | 1 / Pak |
| 252216 | 200 | 173 | 1 / Pak |
| 252217 | 315 | 273 | 1 / Pak |

Zie pag. 80 voor de ISO 7010 versie van dit pictogram (W001).

VLOERPICTOGRAMMEN

| Bestelref. | Breedte (mm) | Hoogte (mm) | Aantal / Verpakking |
|---|--------------|-------------|---------------------|
| Gelamineerd polyester - antislip | | | |
| 223659 | 500 | 433 | 1 / Pak |

MINI-PICTOGRAMMEN

| Bestelref. | Breedte (mm) | Hoogte (mm) | Aantal / Verpakking |
|--------------|--------------|-------------|---------------------|
| Vinyl | | | |
| 286793 | 15 | 15 | 54 / Pak |
| 286668 | 24 | 24 | 18 / Pak |



PICTOGRAMMEN OP ROL

| Bestelref. | Breedte (mm) | Hoogte (mm) | Aantal / Verpakking |
|------------------------------|--------------|-------------|---------------------|
| Gelamineerd polyester | | | |
| 251950 | 25 | 22 | 250 / Rol |
| 223305 | 50 | 43 | 250 / Rol |
| 223306 | 100 | 87 | 250 / Rol |

PIC 309 : WAARSCHUWING; LASERSTRAAL



PLATTE PICTOGRAMMEN

| Bestelref. | Breedte (mm) | Hoogte (mm) | Aantal / Verpakking |
|------------------------------|--------------|-------------|---------------------|
| Gelamineerd polyester | | | |
| 250227 | 50 | 43 | 7 / Pak |
| 250229 | 200 | 173 | 1 / Pak |
| Polypropyleen | | | |
| 223396 | 100 | 87 | 1 / Pak |
| 252218 | 200 | 173 | 1 / Pak |
| 252219 | 315 | 273 | 1 / Pak |

Zie pag. 83 voor de ISO 7010 versie van dit pictogram (W004).

MINI-PICTOGRAMMEN

| Bestelref. | Breedte (mm) | Hoogte (mm) | Aantal / Verpakking |
|--------------|--------------|-------------|---------------------|
| Vinyl | | | |
| 286800 | 15 | 15 | 54 / Pak |
| 286675 | 24 | 24 | 18 / Pak |



PICTOGRAMMEN OP ROL

| Bestelref. | Breedte (mm) | Hoogte (mm) | Aantal / Verpakking |
|------------------------------|--------------|-------------|---------------------|
| Gelamineerd polyester | | | |
| 251957 | 25 | 22 | 250 / Rol |
| 223319 | 50 | 43 | 250 / Rol |
| 223320 | 100 | 87 | 250 / Rol |

STN 158 : OPGELET LASERLICHT

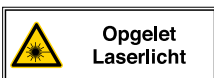

| Bestelref. | Breedte (mm) | Hoogte (mm) | Layout | Legende | Aantal / Verpakking |
|------------------------------|--------------|-------------|-------------|--------------------|---------------------|
| Gelamineerd polyester | | | | | |
| 251341 | 297 | 105 | Horizontaal | Opgelet Laserlicht | 1 / Pak |
| Polypropyleen | | | | | |
| 252371 | 450 | 150 | Horizontaal | Opgelet Laserlicht | 1 / Pak |

PIC 308N : WAARSCHUWING; ALGEMEEN PICTOGRAM



| Bestelref. | Breedte (mm) | Hoogte (mm) | Layout | Legende | Aantal / Verpakking |
|----------------------|--------------|-------------|-----------|----------------|---------------------|
| Polypropyleen | | | | | |
| 808326 | 420 | 594 | Verticaal | OPGELET GEVAAR | 1 / Pak |

STN 156 : GEVAAR



| Bestelref. | Breedte (mm) | Hoogte (mm) | Layout | Legende | Aantal / Verpakking |
|------------------------------|--------------|-------------|-------------|---------|---------------------|
| Gelamineerd polyester | | | | | |
| 251339 | 297 | 105 | Horizontaal | GEVAAR | 1 / Pak |
| Polypropyleen | | | | | |
| 252369 | 450 | 150 | Horizontaal | GEVAAR | 1 / Pak |

STN 155 : GEVAARLIJKE ZONE



| Bestelref. | Breedte (mm) | Hoogte (mm) | Layout | Legende | Aantal / Verpakking |
|------------------------------|--------------|-------------|-------------|------------------|---------------------|
| Gelamineerd polyester | | | | | |
| 251338 | 297 | 105 | Horizontaal | Gevaarlijke zone | 1 / Pak |
| Polypropyleen | | | | | |
| 252368 | 450 | 150 | Horizontaal | Gevaarlijke zone | 1 / Pak |

STN 157 : OPGELET AUTOMATISCHE POORT



| Bestelref. | Breedte (mm) | Hoogte (mm) | Layout | Legende | Aantal / Verpakking |
|------------------------------|--------------|-------------|-------------|----------------------------|---------------------|
| Gelamineerd polyester | | | | | |
| 251340 | 297 | 105 | Horizontaal | Opgelet Automatische poort | 1 / Pak |
| Polypropyleen | | | | | |
| 252370 | 450 | 150 | Horizontaal | Opgelet Automatische poort | 1 / Pak |

PIC 311 : WAARSCHUWING; NIET-IONISERENDE STRALING



PLATTE PICTOGRAMMEN

| Bestelref. | Breedte (mm) | Hoogte (mm) | Aantal / Verpakking |
|------------------------------|--------------|-------------|---------------------|
| Gelamineerd polyester | | | |
| 250233 | 50 | 43 | 7 / Pak |
| 250234 | 100 | 87 | 3 / Pak |
| 250235 | 200 | 173 | 1 / Pak |
| 223945 | 315 | 273 | 1 / Pak |
| Polypropyleen | | | |
| 223946 | 100 | 87 | 1 / Pak |
| 252222 | 200 | 173 | 1 / Pak |
| 252223 | 315 | 273 | 1 / Pak |

Zie pag. 84 voor de ISO 7010 versie van dit pictogram (W005).



PICTOGRAMMEN OP ROL

| Bestelref. | Breedte (mm) | Hoogte (mm) | Aantal / Verpakking |
|------------------------------|--------------|-------------|---------------------|
| Gelamineerd polyester | | | |
| 227332 | 25 | 22 | 250 / Rol |
| 227360 | 50 | 43 | 250 / Rol |
| 227307 | 100 | 87 | 250 / Rol |

Deze pictogrammen zijn NIET conform de norm EN ISO 7010

PIC 322 : WAARSCHUWING; MAGNETISCH VELD



PLATTE PICTOGRAMMEN

| Bestelref. | Breedte (mm) | Hoogte (mm) | Aantal / Verpakking |
|------------------------------|--------------|-------------|---------------------|
| Gelamineerd polyester | | | |
| 250266 | 50 | 43 | 7 / Pak |
| 250268 | 200 | 173 | 1 / Pak |
| 223943 | 315 | 273 | 1 / Pak |
| Polypropyleen | | | |
| 223944 | 100 | 87 | 1 / Pak |

Zie pag. 85 voor de ISO 7010 versie van dit pictogram (W006).



PICTOGRAMMEN OP ROL

| Bestelref. | Breedte (mm) | Hoogte (mm) | Aantal / Verpakking |
|------------------------------|--------------|-------------|---------------------|
| Gelamineerd polyester | | | |
| 227340 | 25 | 22 | 250 / Rol |
| 227368 | 50 | 43 | 250 / Rol |
| 227315 | 100 | 87 | 250 / Rol |

PIC 325 : WAARSCHUWING; STRUIKELGEVAAR



PLATTE PICTOGRAMMEN

| Bestelref. | Breedte (mm) | Hoogte (mm) | Aantal / Verpakking |
|------------------------------|--------------|-------------|---------------------|
| Gelamineerd polyester | | | |
| 250275 | 50 | 43 | 7 / Pak |
| 250277 | 200 | 173 | 1 / Pak |
| 223401 | 315 | 273 | 1 / Pak |
| Polypropyleen | | | |
| 223402 | 100 | 87 | 1 / Pak |
| 252250 | 200 | 173 | 1 / Pak |
| 252251 | 315 | 273 | 1 / Pak |

Zie pag. 86 voor de ISO 7010 versie van dit pictogram (W007).

VLOERPICTOGRAMMEN

| Bestelref. | Breedte (mm) | Hoogte (mm) | Aantal / Verpakking |
|---|--------------|-------------|---------------------|
| Gelamineerd polyester - antislip | | | |
| 223662 | 500 | 433 | 1 / Pak |

PIC 324 : WAARSCHUWING; GLAD OPPERVLAK



PLATTE PICTOGRAMMEN

| Bestelref. | Breedte (mm) | Hoogte (mm) | Aantal / Verpakking |
|------------------------------|--------------|-------------|---------------------|
| Gelamineerd polyester | | | |
| 250272 | 50 | 43 | 7 / Pak |
| 250274 | 200 | 173 | 1 / Pak |
| 223399 | 315 | 273 | 1 / Pak |
| Polypropyleen | | | |
| 223400 | 100 | 87 | 1 / Pak |
| 252248 | 200 | 173 | 1 / Pak |
| 252249 | 315 | 273 | 1 / Pak |

Zie pag. 90 voor de ISO 7010 versie van dit pictogram (W011).

VLOERPICTOGRAMMEN

| Bestelref. | Breedte (mm) | Hoogte (mm) | Aantal / Verpakking |
|---|--------------|-------------|---------------------|
| Gelamineerd polyester - antislip | | | |
| 223661 | 500 | 433 | 1 / Pak |

PIC 326 : WAARSCHUWING; VALLEN DOOR HOOGTEVERSCHIL



| Bestelref. | Breedte (mm) | Hoogte (mm) | Aantal / Verpakking |
|------------------------------|--------------|-------------|---------------------|
| Gelamineerd polyester | | | |
| 250278 | 50 | 43 | 7 / Pak |
| 250280 | 200 | 173 | 1 / Pak |
| Polypropyleen | | | |
| 223404 | 100 | 87 | 1 / Pak |
| 252252 | 200 | 173 | 1 / Pak |
| 252253 | 315 | 273 | 1 / Pak |

Zie pag. 87 voor de ISO 7010 versie van dit pictogram (W008).

PIC 1503 : WAARSCHUWING; GEVAARLIJKE TRAP



| Bestelref. | Breedte (mm) | Hoogte (mm) | Aantal / Verpakking |
|------------------------------|--------------|-------------|---------------------|
| Gelamineerd polyester | | | |
| 803926 | 100 | 87 | 3 / Pak |
| 803928 | 200 | 173 | 1 / Pak |
| Polypropyleen | | | |
| 803927 | 100 | 87 | 1 / Pak |
| 803929 | 200 | 173 | 1 / Pak |

PIC 325N : WAARSCHUWING; STRUIKELGEVAAR



| Bestelref. | Breedte (mm) | Hoogte (mm) | Layout | Legende | Aantal / Verpakking |
|----------------------|--------------|-------------|-----------|-----------------|---------------------|
| Polypropyleen | | | | | |
| 809879 | 148 | 210 | Verticaal | STRUIKEL-GEVAAR | 1 / Pak |
| 809775 | 210 | 297 | Verticaal | STRUIKEL-GEVAAR | 1 / Pak |
| 809670 | 297 | 420 | Verticaal | STRUIKEL-GEVAAR | 1 / Pak |

PIC 324N : WAARSCHUWING; GLAD OPPERVLAK



| Bestelref. | Breedte (mm) | Hoogte (mm) | Layout | Legende | Aantal / Verpakking |
|------------------------------|--------------|-------------|-----------|------------|---------------------|
| Gelamineerd polyester | | | | | |
| 809013 | 148 | 210 | Verticaal | SLIPGEVAAR | 1 / Pak |
| Polypropyleen | | | | | |
| 809774 | 210 | 297 | Verticaal | SLIPGEVAAR | 1 / Pak |
| 809669 | 297 | 420 | Verticaal | SLIPGEVAAR | 1 / Pak |

PIC 1507 : WAARSCHUWING; VALLENDE VOORWERPEN



| Bestelref. | Breedte (mm) | Hoogte (mm) | Aantal / Verpakking |
|------------------------------|--------------|-------------|---------------------|
| Gelamineerd polyester | | | |
| 803957 | 200 | 173 | 1 / Pak |
| Polypropyleen | | | |
| 803956 | 100 | 87 | 1 / Pak |
| 803958 | 200 | 173 | 1 / Pak |

Zie pag. 112 voor de ISO 7010 versie van dit pictogram (W035).

PIC 1505 : WAARSCHUWING; CAMERABEWAKING



| Bestelref. | Breedte (mm) | Hoogte (mm) | Aantal / Verpakking |
|------------------------------|--------------|-------------|---------------------|
| Gelamineerd polyester | | | |
| 803942 | 200 | 173 | 1 / Pak |
| Polypropyleen | | | |
| 803941 | 100 | 87 | 1 / Pak |
| 803943 | 200 | 173 | 1 / Pak |

i Voor alle eigenschappen van de materialen, alsook hun toepassing zie de pagina's 4-5.

BRADY
Op maat

Zie pagina 220 voor de bestelling van uw gepersonaliseerde pictogrammen.

PIC 315 : WAARSCHUWING; WARM OPPERVLAK



PLATTE PICTOGRAMMEN

| Bestelref. | Breedte (mm) | Hoogte (mm) | Aantal / Verpakking |
|------------------------------|--------------|-------------|---------------------|
| Gelamineerd polyester | | | |
| 250245 | 50 | 43 | 7 / Pak |
| 250247 | 200 | 173 | 1 / Pak |
| 223388 | 315 | 273 | 1 / Pak |
| Polypropyleen | | | |
| 223389 | 100 | 87 | 1 / Pak |
| 252230 | 200 | 173 | 1 / Pak |
| 252231 | 315 | 273 | 1 / Pak |

Zie pag. 97 voor de ISO 7010 versie van dit pictogram (W017).



PICTOGRAMMEN OP ROL

| Bestelref. | Breedte (mm) | Hoogte (mm) | Aantal / Verpakking |
|------------------------------|--------------|-------------|---------------------|
| Gelamineerd polyester | | | |
| 251956 | 25 | 22 | 250 / Rol |
| 223317 | 50 | 43 | 250 / Rol |
| 223318 | 100 | 87 | 250 / Rol |

PIC 323 : WAARSCHUWING; LAGE TEMPERATUREN



PLATTE PICTOGRAMMEN

| Bestelref. | Breedte (mm) | Hoogte (mm) | Aantal / Verpakking |
|------------------------------|--------------|-------------|---------------------|
| Gelamineerd polyester | | | |
| 250269 | 50 | 43 | 7 / Pak |
| 250271 | 200 | 173 | 1 / Pak |
| Polypropyleen | | | |
| 223390 | 100 | 87 | 1 / Pak |
| 252246 | 200 | 173 | 1 / Pak |
| 252247 | 315 | 273 | 1 / Pak |

Zie pag. 89 voor de ISO 7010 versie van dit pictogram (W010).



PICTOGRAMMEN OP ROL

| Bestelref. | Breedte (mm) | Hoogte (mm) | Aantal / Verpakking |
|------------------------------|--------------|-------------|---------------------|
| Gelamineerd polyester | | | |
| 227341 | 25 | 22 | 250 / Rol |
| 227369 | 50 | 43 | 250 / Rol |
| 227316 | 100 | 87 | 250 / Rol |

PIC 306 : WAARSCHUWING; TRANSPORTVOERTUIGEN



PLATTE PICTOGRAMMEN

| Bestelref. | Breedte (mm) | Hoogte (mm) | Aantal / Verpakking |
|------------------------------|--------------|-------------|---------------------|
| Gelamineerd polyester | | | |
| 250218 | 50 | 43 | 7 / Pak |
| 250220 | 200 | 173 | 1 / Pak |
| 223397 | 315 | 273 | 1 / Pak |
| Polypropyleen | | | |
| 252212 | 200 | 173 | 1 / Pak |
| 252213 | 315 | 273 | 1 / Pak |

Zie pag. 94 voor de ISO 7010 versie van dit pictogram (W014).

VLOERPICTOGRAMMEN

| Bestelref. | Breedte (mm) | Hoogte (mm) | Aantal / Verpakking |
|---|--------------|-------------|---------------------|
| Gelamineerd polyester - antislip | | | |
| 223663 | 500 | 433 | 1 / Pak |

MINI-PICTOGRAMMEN

| Bestelref. | Breedte (mm) | Hoogte (mm) | Aantal / Verpakking |
|--------------|--------------|-------------|---------------------|
| Vinyl | | | |
| 286676 | 24 | 24 | 18 / Pak |



PICTOGRAMMEN OP ROL

| Bestelref. | Breedte (mm) | Hoogte (mm) | Aantal / Verpakking |
|------------------------------|--------------|-------------|---------------------|
| Gelamineerd polyester | | | |
| 227330 | 25 | 22 | 250 / Rol |
| 227358 | 50 | 43 | 250 / Rol |
| 227305 | 100 | 87 | 250 / Rol |

PIC 315N : WAARSCHUWING; WARM OPPERVLAK



| Bestelref. | Breedte (mm) | Hoogte (mm) | Layout | Legende | Aantal / Verpakking |
|------------------------------|--------------|-------------|--------|---------------------|---------------------|
| Gelamineerd polyester | | | | | |
| 809006 | 148 | 210 | A5 | WARM OP- PERVLAK | 1 / Pak |
| Polypropyleen | | | | | |
| 808484 | 148 | 210 | A5 | WARM OP- PERVLAK | 1 / Pak |

PIC 1502 : WAARSCHUWING; HETE VLOEISTOFFEN



| Bestelref. | Breedte (mm) | Hoogte (mm) | Aantal / Verpakking |
|------------------------------|--------------|-------------|---------------------|
| Gelamineerd polyester | | | |
| 803921 | 200 | 173 | 1 / Pak |

PIC 328 : STOOM ONDER HOGE DRUK



| Bestelref. | Breedte (mm) | Hoogte (mm) | Aantal / Verpakking |
|------------------------------|--------------|-------------|---------------------|
| Gelamineerd polyester | | | |
| 250284 | 50 | 43 | 7 / Pak |
| 250286 | 200 | 173 | 1 / Pak |

PIC 1501 : WAARSCHUWING; HOGE DRUKSPUIT



| Bestelref. | Breedte (mm) | Hoogte (mm) | Aantal / Verpakking |
|------------------------------|--------------|-------------|---------------------|
| Gelamineerd polyester | | | |
| 803914 | 200 | 173 | 1 / Pak |

PIC 1509 : WAARSCHUWING; VOOR EN ACHTER HEFTRUCK



| Bestelref. | Breedte (mm) | Hoogte (mm) | Aantal / Verpakking |
|------------------------------|--------------|-------------|---------------------|
| Gelamineerd polyester | | | |
| 803971 | 200 | 173 | 1 / Pak |

PIC 348 : WAARSCHUWING; VERSMALLING



| Bestelref. | Breedte (mm) | Hoogte (mm) | Aantal / Verpakking |
|------------------------------|--------------|-------------|---------------------|
| Gelamineerd polyester | | | |
| 256678 | 200 | 173 | 1 / Pak |

STN 159 : OPGELET HEFTRUCKS



| Bestelref. | Breedte (mm) | Hoogte (mm) | Layout | Legende | Aantal / Verpakking |
|------------------------------|--------------|-------------|-------------|-------------------|---------------------|
| Gelamineerd polyester | | | | | |
| 251342 | 297 | 105 | Horizontaal | Opgelet Heftrucks | 1 / Pak |
| Polypropyleen | | | | | |
| 252372 | 450 | 150 | Horizontaal | Opgelet Heftrucks | 1 / Pak |

STN 693 : MAX. BELASTING XX KG



| Bestelref. | Breedte (mm) | Hoogte (mm) | Layout | Legende | Aantal / Verpakking |
|------------------------------|--------------|-------------|-------------|-------------------|---------------------|
| Gelamineerd polyester | | | | | |
| 251456 | 297 | 105 | Horizontaal | Max. BELASTING KG | 1 / Pak |

PIC 1508 : WAARSCHUWING; ANKERPUNT



| Bestelref. | Breedte (mm) | Hoogte (mm) | Aantal / Verpakking |
|------------------------------|--------------|-------------|---------------------|
| Gelamineerd polyester | | | |
| 803964 | 200 | 173 | 1 / Pak |
| Polypropyleen | | | |
| 803965 | 200 | 173 | 1 / Pak |
| 803967 | 315 | 273 | 1 / Pak |

Deze pictogrammen zijn NIET conform de norm EN ISO 7010

PIC 305 : WAARSCHUWING; HANGENDE LAST



PLATTE PICTOGRAMMEN

| Bestelref. | Breedte (mm) | Hoogte (mm) | Aantal / Verpakking |
|------------------------------|--------------|-------------|---------------------|
| Gelamineerd polyester | | | |
| 250215 | 50 | 43 | 7 / Pak |
| 250216 | 100 | 87 | 3 / Pak |
| 250217 | 200 | 173 | 1 / Pak |
| Polypropyleen | | | |
| 252210 | 200 | 173 | 1 / Pak |

Zie pag. 95 voor de ISO 7010 versie van dit pictogram (W015).

VLOERPICTOGRAMMEN

| Bestelref. | Diameter (mm) | Aantal / Verpakking |
|---|---------------|---------------------|
| Gelamineerd polyester - antislip | | |
| 223660 | 500 | 1 / Pak |



PICTOGRAMMEN OP ROL

| Bestelref. | Breedte (mm) | Hoogte (mm) | Aantal / Verpakking |
|------------------------------|--------------|-------------|---------------------|
| Gelamineerd polyester | | | |
| 227357 | 50 | 43 | 250 / Rol |

PIC 310 : WAARSCHUWING; LADEN VAN ACCU'S



PLATTE PICTOGRAMMEN

| Bestelref. | Breedte (mm) | Hoogte (mm) | Aantal / Verpakking |
|------------------------------|--------------|-------------|---------------------|
| Gelamineerd polyester | | | |
| 250230 | 50 | 43 | 7 / Pak |
| 250231 | 100 | 87 | 3 / Pak |
| 250232 | 200 | 173 | 1 / Pak |
| 223386 | 315 | 273 | 1 / Pak |
| Polypropyleen | | | |
| 223387 | 100 | 87 | 1 / Pak |
| 252220 | 200 | 173 | 1 / Pak |

Zie pag. 106 voor de ISO 7010 versie van dit pictogram (W026).



PICTOGRAMMEN OP ROL

| Bestelref. | Breedte (mm) | Hoogte (mm) | Aantal / Verpakking |
|------------------------------|--------------|-------------|---------------------|
| Gelamineerd polyester | | | |
| 227331 | 25 | 22 | 250 / Rol |
| 227359 | 50 | 43 | 250 / Rol |

PIC 327 : WAARSCHUWING; VOOR STATISCHE LADING GEVOELIGE COMPONENTEN



PLATTE PICTOGRAMMEN

| Bestelref. | Breedte (mm) | Hoogte (mm) | Aantal / Verpakking |
|------------------------------|--------------|-------------|---------------------|
| Gelamineerd polyester | | | |
| 250633 | 50 | 43 | 7 / Pak |
| 250634 | 100 | 87 | 3 / Pak |

MINI-PICTOGRAMMEN

| Bestelref. | Breedte (mm) | Hoogte (mm) | Aantal / Verpakking |
|------------------------------|--------------|-------------|---------------------|
| Gelamineerd polyester | | | |
| 250630 | 8 | 7 | 117 / Pak |
| 250632 | 25 | 22 | 13 / Pak |
| Vinyl | | | |
| 250631 | 13 | 11 | 81 / Pak |



PICTOGRAMMEN OP ROL

| Bestelref. | Breedte (mm) | Hoogte (mm) | Aantal / Verpakking |
|------------------------------|--------------|-------------|---------------------|
| Gelamineerd polyester | | | |
| 251954 | 25 | 22 | 250 / Rol |
| 223313 | 50 | 43 | 250 / Rol |

STN 705 : NIET ONDER DE LAST LOPEN



| Bestelref. | Breedte (mm) | Hoogte (mm) | Layout | Legende | Aantal / Verpakking |
|------------------------------|--------------|-------------|-------------|--------------------------|---------------------|
| Gelamineerd polyester | | | | | |
| 251470 | 297 | 105 | Horizontaal | NIET ONDER DE LAST LOPEN | 1 / Pak |
| Polypropyleen | | | | | |
| 251471 | 297 | 105 | Horizontaal | NIET ONDER DE LAST LOPEN | 1 / Pak |

PIC 335 : WAARSCHUWING; GASHOUDERS ONDER DRUK



| Bestelref. | Breedte (mm) | Hoogte (mm) | Aantal / Verpakking |
|------------------------------|--------------|-------------|---------------------|
| Gelamineerd polyester | | | |
| 250301 | 50 | 43 | 7 / Pak |
| 250302 | 100 | 87 | 3 / Pak |
| 250303 | 200 | 173 | 1 / Pak |
| Polypropyleen | | | |
| 252262 | 200 | 173 | 1 / Pak |

Zie pag. 109 voor de ISO 7010 versie van dit pictogram (W029).

PIC 313 : WAARSCHUWING; EXPLOSIEVE ATMOSFEER



PLATTE PICTOGRAMMEN

| Bestelref. | Breedte (mm) | Hoogte (mm) | Aantal / Verpakking |
|------------------------------|--------------|-------------|---------------------|
| Gelamineerd polyester | | | |
| 250239 | 50 | 43 | 7 / Pak |
| 250240 | 100 | 87 | 3 / Pak |
| 250241 | 200 | 173 | 1 / Pak |
| 223951 | 315 | 273 | 1 / Pak |
| Polypropyleen | | | |
| 223952 | 100 | 87 | 1 / Pak |
| 252226 | 200 | 173 | 1 / Pak |
| 252227 | 315 | 273 | 1 / Pak |



PICTOGRAMMEN OP ROL

| Bestelref. | Breedte (mm) | Hoogte (mm) | Aantal / Verpakking |
|------------------------------|--------------|-------------|---------------------|
| Gelamineerd polyester | | | |
| 227334 | 25 | 22 | 250 / Rol |
| 227362 | 50 | 43 | 250 / Rol |
| 227309 | 100 | 87 | 250 / Rol |

PIC 2516 : OPGELET U BETREEDT EEN ATMOSFEER MET ONTPLOFFINGSGEVAAR



| Bestelref. | Breedte (mm) | Hoogte (mm) | Aantal / Verpakking |
|------------------------------|--------------|-------------|---------------------|
| Gelamineerd polyester | | | |
| 810882 | 100 | 87 | 3 / Pak |
| 810885 | 200 | 173 | 1 / Pak |
| 810888 | 315 | 273 | 1 / Pak |
| Polypropyleen | | | |
| 810883 | 100 | 87 | 1 / Pak |
| 810886 | 200 | 173 | 1 / Pak |
| 810889 | 315 | 273 | 1 / Pak |

PIC 654 : WAARSCHUWING; EXPLOSIEVE ATMOSFEER



| Bestelref. | Breedte (mm) | Hoogte (mm) | Aantal / Verpakking |
|------------------------------|--------------|-------------|---------------------|
| Gelamineerd polyester | | | |
| 223377 | 100 | 87 | 3 / Pak |
| 223378 | 200 | 173 | 1 / Pak |

i Voor alle eigenschappen van de materialen, alsook hun toepassing zie de pagina's 4-5.

Elektriciteit

PIC 307 : WAARSCHUWING: ELEKTRISCHE SPANNING



PLATTE PICTOGRAMMEN

| Bestelref. | Breedte (mm) | Hoogte (mm) | Aantal / Verpakking |
|------------------------------|--------------|-------------|---------------------|
| Gelamineerd polyester | | | |
| 250296 | 13 | 11 | 81 / Pak |
| 250297 | 25 | 217 | 13 / Pak |
| 250222 | 100 | 87 | 3 / Pak |
| 250223 | 200 | 173 | 1 / Pak |
| 223432 | 315 | 273 | 1 / Pak |
| Polypropyleen | | | |
| 223433 | 100 | 87 | 1 / Pak |
| 252214 | 200 | 173 | 1 / Pak |
| Vinyl | | | |
| 286799 | 15 | 15 | 54 / Pak |
| 286674 | 24 | 24 | 18 / Pak |

Zie pag. 91 voor de ISO 7010 versie van dit pictogram (W012).



PICTOGRAMMEN OP ROL

| Bestelref. | Breedte (mm) | Hoogte (mm) | Aantal / Verpakking |
|------------------------------|--------------|-------------|---------------------|
| Gelamineerd polyester | | | |
| 251951 | 25 | 22 | 250 / Rol |
| 223307 | 50 | 43 | 250 / Rol |
| 223308 | 100 | 87 | 250 / Rol |

PIC 320 : WAARSCHUWING; OVERSLAANDE SPANNING



PLATTE PICTOGRAMMEN

| Bestelref. | Breedte (mm) | Hoogte (mm) | Aantal / Verpakking |
|------------------------------|--------------|-------------|---------------------|
| Gelamineerd polyester | | | |
| 250260 | 50 | 43 | 7 / Pak |
| 250261 | 100 | 87 | 3 / Pak |
| 250262 | 200 | 173 | 1 / Pak |
| Polypropyleen | | | |
| 252240 | 200 | 173 | 1 / Pak |



PICTOGRAMMEN OP ROL

| Bestelref. | Breedte (mm) | Hoogte (mm) | Aantal / Verpakking |
|------------------------------|--------------|-------------|---------------------|
| Gelamineerd polyester | | | |
| 251952 | 25 | 22 | 250 / Rol |
| 223309 | 50 | 43 | 250 / Rol |
| 223310 | 100 | 87 | 250 / Rol |

PIC 329 : WAARSCHUWING; AARDING



| Bestelref. | Breedte (mm) | Hoogte (mm) | Aantal / Verpakking |
|------------------------------|--------------|-------------|---------------------|
| Gelamineerd polyester | | | |
| 250287 | 50 | 43 | 7 / Pak |
| 250288 | 100 | 87 | 3 / Pak |
| 250289 | 200 | 173 | 1 / Pak |
| Polypropyleen | | | |
| 223437 | 100 | 87 | 1 / Pak |
| 252258 | 200 | 173 | 1 / Pak |



Voor alle eigenschappen van de materialen, alsook hun toepassing zie de pagina's 4-5.

BRADY
Op maat

Zie pagina 220 voor de bestelling van uw gepersonaliseerde pictogrammen.

PIC 307N : WAARSCHUWING: ELEKTRISCHE SPANNING



| Bestelref. | Breedte (mm) | Hoogte (mm) | Layout | Legende | Aantal / Verpakking |
|------------------------------|--------------|-------------|-----------|----------------------------------|---------------------|
| Gelamineerd polyester | | | | | |
| 809004 | 148 | 210 | Verticaal | GEVAARLIJKE ELEKTRISCHE SPANNING | 1 / Pak |

STN 192 : GEVAAR!



| Bestelref. | Breedte (mm) | Hoogte (mm) | Layout | Legende | Aantal / Verpakking |
|------------------------------|--------------|-------------|-----------|---------|---------------------|
| Gelamineerd polyester | | | | | |
| 251390 | 148 | 210 | Verticaal | GEVAAR | 1 / Pak |

STN 702 : OPGELET ! ELEKTRISCHE TRACING



| Bestelref. | Breedte (mm) | Hoogte (mm) | Layout | Legende | Aantal / Verpakking |
|------------------------------|--------------|-------------|-------------|------------------------------|---------------------|
| Gelamineerd polyester | | | | | |
| 251465 | 150 | 75 | Horizontaal | OPGELET! ELEKTRISCHE TRACING | 1 / Pak |

STN 701 : GEVAAR! ONDER SPANNING



| Bestelref. | Breedte (mm) | Hoogte (mm) | Layout | Legende | Aantal / Verpakking |
|------------------------------|--------------|-------------|-------------|-----------------------|---------------------|
| Gelamineerd polyester | | | | | |
| 251464 | 297 | 105 | Horizontaal | GEVAAR ONDER SPANNING | 1 / Pak |



Zie pagina 92 voor voltagemerkers.



Deze pictogrammen zijn NIET conform de norm EN ISO 7010

Elektriciteit

PIC 330 : WAARSCHUWING: ELEKTRISCHE SPANNING



| Bestelref. | Breedte (mm) | Hoogte (mm) | Aantal / Verpakking |
|------------------------------|--------------|-------------|---------------------|
| Gelamineerd polyester | | | |
| 250290 | 26 | 52 | 7 / Pak |
| 250291 | 74 | 297 | 1 / Pak |

PIC 331 : WAARSCHUWING: ELEKTRISCHE SPANNING



| Bestelref. | Breedte (mm) | Hoogte (mm) | Aantal / Verpakking |
|------------------------------|--------------|-------------|---------------------|
| Gelamineerd polyester | | | |
| 250292 | 52 | 26 | 7 / Pak |
| 250293 | 297 | 74 | 1 / Pak |

STN 802 : DEUREN GESLOTEN HOUDEN



| Bestelref. | Breedte (mm) | Hoogte (mm) | Layout | Legende | Aantal / Verpakking |
|------------------------------|--------------|-------------|-------------|------------------------|---------------------|
| Gelamineerd polyester | | | | | |
| 223687 | 297 | 105 | Horizontaal | Deuren gesloten houden | 1 / Pak |
| Polypropyleen | | | | | |
| 223688 | 450 | 150 | Horizontaal | Deuren gesloten houden | 1 / Pak |

STN 685 : GEVAAR HOOGSPANNING



| Bestelref. | Breedte (mm) | Hoogte (mm) | Layout | Legende | Aantal / Verpakking |
|------------------------------|--------------|-------------|-------------|------------------------|---------------------|
| Gelamineerd polyester | | | | | |
| 251447 | 105 | 52 | Horizontaal | GEVAAR Hoogspanning | 1 / Pak |
| 251448 | 297 | 105 | Horizontaal | GEVAAR Hoogspanning | 1 / Pak |

STN 428 : EERSTE HULP BIJ ELEKTROCUTIE

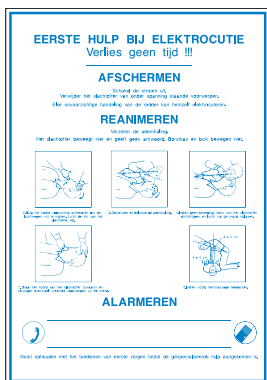

| Bestelref. | Breedte (mm) | Hoogte (mm) | Layout | Legende | Aantal / Verpakking |
|------------------------------|--------------|-------------|-----------|---------------------------------|---------------------|
| Gelamineerd polyester | | | | | |
| 223941 | 210 | 297 | Verticaal | EERSTE HULP BIJ ELEKTROCUTIE... | 1 / Pak |
| Polypropyleen | | | | | |
| 223942 | 350 | 500 | Verticaal | EERSTE HULP BIJ ELEKTROCUTIE... | 1 / Pak |

STN 680 : HOOGSPANNING LEVENSGEVAAR



| Bestelref. | Breedte (mm) | Hoogte (mm) | Layout | Legende | Aantal / Verpakking |
|------------------------------|--------------|-------------|-------------|---------------------------|---------------------|
| Gelamineerd polyester | | | | | |
| 251440 | 297 | 105 | Horizontaal | Hoogspanning levensgevaar | 1 / Pak |
| Polypropyleen | | | | | |
| 253240 | 450 | 150 | Horizontaal | Hoogspanning levensgevaar | 1 / Pak |

STN 686 : ONDER SPANNING



| Bestelref. | Breedte (mm) | Hoogte (mm) | Layout | Legende | Aantal / Verpakking |
|------------------------------|--------------|-------------|-------------|----------------|---------------------|
| Gelamineerd polyester | | | | | |
| 251449 | 297 | 105 | Horizontaal | onder spanning | 1 / Pak |
| Polypropyleen | | | | | |
| 253247 | 450 | 150 | Horizontaal | onder spanning | 1 / Pak |

STN 695 : AANDACHT 380 V LEVENSGEVAAR



| Bestelref. | Breedte (mm) | Hoogte (mm) | Layout | Legende | Aantal / Verpakking |
|------------------------------|--------------|-------------|-------------|-----------------------------|---------------------|
| Gelamineerd polyester | | | | | |
| 251458 | 297 | 210 | Horizontaal | Aandacht 380 V levensgevaar | 1 / Pak |
| Polypropyleen | | | | | |
| 253256 | 297 | 210 | Horizontaal | Aandacht 380 V levensgevaar | 1 / Pak |



Veiligheidsslotsen

De Brady-veiligheidshangsloten zijn de ultieme sloten voor al uw veiligheids- en beveiligingsbehoeften. Deze hangsloten hebben als extra voordeel dat ze volledig elektrisch bestand zijn. De plastic beugel onderbreekt de elektrische stroom van de beugel naar de sleutel. Neem contact op met uw Brady-distributeur voor meer informatie over onze veiligheidsslotsen.

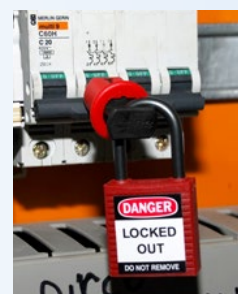

Identificatie van gevaarlijke stoffen

PIC 301 : WAARSCHUWING; EXPLOSIEVE STOFFEN



PLATTE PICTOGRAMMEN

| Bestelref. | Breedte (mm) | Hoogte (mm) | Aantal / Verpakking |
|------------------------------|--------------|-------------|---------------------|
| Gelamineerd polyester | | | |
| 250203 | 50 | 43 | 7 / Pak |
| 250205 | 200 | 173 | 1 / Pak |
| 223446 | 315 | 273 | 1 / Pak |
| Polypropyleen | | | |
| 223441 | 100 | 87 | 1 / Pak |
| 252202 | 200 | 173 | 1 / Pak |
| 252203 | 315 | 273 | 1 / Pak |

Zie pag. 81 voor de ISO 7010 versie van dit pictogram (W002).

MINI-PICTOGRAMMEN

| Bestelref. | Breedte (mm) | Hoogte (mm) | Aantal / Verpakking |
|--------------|--------------|-------------|---------------------|
| Vinyl | | | |
| 286670 | 24 | 24 | 18 / Pak |

PIC 321 : WAARSCHUWING; SCHADELIJKE OF IRRITERENDE STOFFEN



PLATTE PICTOGRAMMEN

| Bestelref. | Breedte (mm) | Hoogte (mm) | Aantal / Verpakking |
|------------------------------|--------------|-------------|---------------------|
| Gelamineerd polyester | | | |
| 250263 | 50 | 43 | 7 / Pak |
| 250265 | 200 | 173 | 1 / Pak |
| 223446 | 315 | 273 | 1 / Pak |
| Polypropyleen | | | |
| 223447 | 100 | 87 | 1 / Pak |
| 252242 | 200 | 173 | 1 / Pak |
| 252243 | 315 | 273 | 1 / Pak |



PICTOGRAMMEN OP ROL

| Bestelref. | Breedte (mm) | Hoogte (mm) | Aantal / Verpakking |
|------------------------------|--------------|-------------|---------------------|
| Gelamineerd polyester | | | |
| 227339 | 25 | 22 | 250 / Rol |
| 227367 | 50 | 43 | 250 / Rol |
| 227314 | 100 | 87 | 250 / Rol |

PIC 304 : WAARSCHUWING; RADIOACTIEVE STOFFEN



Zie pag. 82 voor de ISO 7010 versie van dit pictogram (W003).

PLATTE PICTOGRAMMEN

| Bestelref. | Breedte (mm) | Hoogte (mm) | Aantal / Verpakking |
|------------------------------|--------------|-------------|---------------------|
| Gelamineerd polyester | | | |
| 250212 | 50 | 43 | 7 / Pak |
| 250214 | 200 | 173 | 1 / Pak |
| 223479 | 315 | 273 | 1 / Pak |
| Polypropyleen | | | |
| 223480 | 100 | 87 | 1 / Pak |
| 252208 | 200 | 173 | 1 / Pak |
| 252209 | 315 | 273 | 1 / Pak |

MINI-PICTOGRAMMEN

| Bestelref. | Breedte (mm) | Hoogte (mm) | Aantal / Verpakking |
|--------------|--------------|-------------|---------------------|
| Vinyl | | | |
| 286798 | 15 | 15 | 54 / Pak |
| 286673 | 24 | 24 | 18 / Pak |



PICTOGRAMMEN OP ROL

| Bestelref. | Breedte (mm) | Hoogte (mm) | Aantal / Verpakking |
|------------------------------|--------------|-------------|---------------------|
| Gelamineerd polyester | | | |
| 251955 | 25 | 22 | 250 / Rol |
| 223315 | 50 | 43 | 250 / Rol |
| 223316 | 100 | 87 | 250 / Rol |

PIC 1500 : VERBODEN MET WATER TE BLUSSEN



| Bestelref. | Breedte (mm) | Hoogte (mm) | Aantal / Verpakking |
|------------------------------|--------------|-------------|---------------------|
| Gelamineerd polyester | | | |
| 803905 | 100 | 87 | 1 / Pak |
| 803907 | 200 | 173 | 1 / Pak |
| Polypropyleen | | | |
| 803906 | 100 | 87 | 1 / Pak |
| 803908 | 200 | 173 | 1 / Pak |

STN 166 : EXPLOSIEVE STOFFEN



| Bestelref. | Breedte (mm) | Hoogte (mm) | Layout | Legende | Aantal / Verpakking |
|------------------------------|--------------|-------------|-----------|--------------------|---------------------|
| Gelamineerd polyester | | | | | |
| 223539 | 148 | 210 | Verticaal | Explosieve stoffen | 1 / Pak |
| Polypropyleen | | | | | |
| 223540 | 210 | 297 | Verticaal | Explosieve stoffen | 1 / Pak |

STN 195 : EXPLOSIEVE STOFFEN



| Bestelref. | Breedte (mm) | Hoogte (mm) | Layout | Legende | Aantal / Verpakking |
|------------------------------|--------------|-------------|-------------|--------------------|---------------------|
| Gelamineerd polyester | | | | | |
| 251394 | 297 | 105 | Horizontaal | Explosieve stoffen | 1 / Pak |
| Polypropyleen | | | | | |
| 255264 | 450 | 150 | Horizontaal | Explosieve stoffen | 1 / Pak |

STN 198 : SCHADELIJKE OF IRRITERENDE STOFFEN



| Bestelref. | Breedte (mm) | Hoogte (mm) | Layout | Legende | Aantal / Verpakking |
|------------------------------|--------------|-------------|-------------|------------------------------------|---------------------|
| Gelamineerd polyester | | | | | |
| 251397 | 297 | 105 | Horizontaal | Schadelijke of irriterende stoffen | 1 / Pak |
| Polypropyleen | | | | | |
| 255267 | 450 | 150 | Horizontaal | Schadelijke of irriterende stoffen | 1 / Pak |

PIC 314 : WAARSCHUWING; OXYDERENDE STOFFEN



Zie pag. 108 voor de ISO 7010 versie van dit pictogram (W028).

| Bestelref. | Breedte (mm) | Hoogte (mm) | Aantal / Verpakking |
|------------------------------|--------------|-------------|---------------------|
| Gelamineerd polyester | | | |
| 250242 | 50 | 43 | 7 / Pak |
| 250244 | 200 | 173 | 1 / Pak |
| 223448 | 315 | 273 | 1 / Pak |
| Polypropyleen | | | |
| 223449 | 100 | 87 | 1 / Pak |
| 252228 | 200 | 173 | 1 / Pak |
| 252203 | 315 | 273 | 1 / Pak |
| 252229 | 315 | 273 | 1 / Pak |

STN 199 : RADIOACTIEVE STOFFEN



| Bestelref. | Breedte (mm) | Hoogte (mm) | Layout | Legende | Aantal / Verpakking |
|------------------------------|--------------|-------------|-------------|----------------------|---------------------|
| Gelamineerd polyester | | | | | |
| 251398 | 297 | 105 | Horizontaal | Radioactieve stoffen | 1 / Pak |
| Polypropyleen | | | | | |
| 255268 | 450 | 150 | Horizontaal | Radioactieve stoffen | 1 / Pak |

STN 659 : RADIOACTIEVE STOFFEN OF IONISERENDE STRALING



| Bestelref. | Breedte (mm) | Hoogte (mm) | Layout | Legende | Aantal / Verpakking |
|------------------------------|--------------|-------------|-----------|--|---------------------|
| Gelamineerd polyester | | | | | |
| 223547 | 148 | 210 | Verticaal | Radioactieve stoffen of ioniserende straling | 1 / Pak |
| Polypropyleen | | | | | |
| 223548 | 210 | 297 | | Radioactieve stoffen of ioniserende straling | 1 / Pak |

STN 101 : GEVAAR! CYTOSTATICA

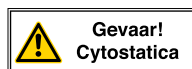

| Bestelref. | Breedte (mm) | Hoogte (mm) | Layout | Legende | Aantal / Verpakking |
|------------------------------|--------------|-------------|-------------|---------------------|---------------------|
| Gelamineerd polyester | | | | | |
| 800103 | 297 | 105 | Horizontaal | Gevaar! Cytostatica | 1 / Pak |

Deze pictogrammen zijn NIET conform de norm EN ISO 7010

PIC 312 : WAARSCHUWING; BIOLOGISCH BESMETTINGSGEVAAR



Zie pag. 88 voor de ISO 7010 versie van dit pictogram (W009).

PLATTE PICTOGRAMMEN

| Bestelref. | Breedte (mm) | Hoogte (mm) | Aantal / Verpakking |
|------------------------------|--------------|-------------|---------------------|
| Gelamineerd polyester | | | |
| 250236 | 50 | 43 | 7 / Pak |
| 250238 | 200 | 173 | 1 / Pak |
| 223450 | 315 | 273 | 1 / Pak |
| Polypropyleen | | | |
| 223451 | 100 | 87 | 1 / Pak |
| 252224 | 200 | 173 | 1 / Pak |
| 252225 | 315 | 273 | 1 / Pak |



PICTOGRAMMEN OP ROL

| Bestelref. | Breedte (mm) | Hoogte (mm) | Aantal / Verpakking |
|------------------------------|--------------|-------------|---------------------|
| Gelamineerd polyester | | | |
| 227333 | 25 | 22 | 250 / Rol |
| 227361 | 50 | 43 | 250 / Rol |
| 227308 | 100 | 87 | 250 / Rol |

PIC 302 : WAARSCHUWING; GIFTIGE STOFFEN



Zie pag. 96 voor de ISO 7010 versie van dit pictogram (W016).

PLATTE PICTOGRAMMEN

| Bestelref. | Breedte (mm) | Hoogte (mm) | Aantal / Verpakking |
|------------------------------|--------------|-------------|---------------------|
| Gelamineerd polyester | | | |
| 250206 | 50 | 43 | 7 / Pak |
| 250208 | 200 | 173 | 1 / Pak |
| Polypropyleen | | | |
| 223443 | 100 | 87 | 1 / Pak |
| 252204 | 200 | 173 | 1 / Pak |

MINI-PICTOGRAMMEN

| Bestelref. | Breedte (mm) | Hoogte (mm) | Aantal / Verpakking |
|--------------|--------------|-------------|---------------------|
| Vinyl | | | |
| 286797 | 15 | 15 | 54 / Pak |
| 286672 | 24 | 24 | 18 / Pak |



PICTOGRAMMEN OP ROL

| Bestelref. | Breedte (mm) | Hoogte (mm) | Aantal / Verpakking |
|------------------------------|--------------|-------------|---------------------|
| Gelamineerd polyester | | | |
| 227327 | 25 | 22 | 250 / Rol |
| 227355 | 50 | 43 | 250 / Rol |
| 227302 | 100 | 87 | 250 / Rol |

PIC 303 : WAARSCHUWING; BIJTENDE STOFFEN



Zie pag. 103 voor de ISO 7010 versie van dit pictogram (W023).

PLATTE PICTOGRAMMEN

| Bestelref. | Breedte (mm) | Hoogte (mm) | Aantal / Verpakking |
|------------------------------|--------------|-------------|---------------------|
| Gelamineerd polyester | | | |
| 250209 | 50 | 43 | 7 / Pak |
| 250211 | 200 | 173 | 1 / Pak |
| 223444 | 315 | 273 | 1 / Pak |
| Polypropyleen | | | |
| 223445 | 100 | 87 | 1 / Pak |
| 252206 | 200 | 173 | 1 / Pak |
| 252207 | 315 | 273 | 1 / Pak |

MINI-PICTOGRAMMEN

| Bestelref. | Breedte (mm) | Hoogte (mm) | Aantal / Verpakking |
|--------------|--------------|-------------|---------------------|
| Vinyl | | | |
| 286796 | 15 | 15 | 54 / Pak |
| 286671 | 24 | 24 | 18 / Pak |



PICTOGRAMMEN OP ROL

| Bestelref. | Breedte (mm) | Hoogte (mm) | Aantal / Verpakking |
|------------------------------|--------------|-------------|---------------------|
| Gelamineerd polyester | | | |
| 800100 | 25 | 22 | 250 / Rol |
| 800101 | 50 | 43 | 250 / Rol |
| 800102 | 100 | 87 | 250 / Rol |

STN 1510 : AFVALWATER



| Bestelref. | Breedte (mm) | Hoogte (mm) | Legende | Aantal / Verpakking |
|------------------------------|--------------|-------------|------------|---------------------|
| Gelamineerd polyester | | | | |
| 803976 | 100 | 87 | Afvalwater | 3 / Pak |
| 803978 | 200 | 173 | Afvalwater | 1 / Pak |

STN 104 : BIOLOGISCH BESMETTINGSGEVAAR



| Bestelref. | Breedte (mm) | Hoogte (mm) | Layout | Legende | Aantal / Verpakking |
|------------------------------|--------------|-------------|-----------|------------------------------|---------------------|
| Gelamineerd polyester | | | | | |
| 800093 | 148 | 210 | Verticaal | Biologisch besmettingsgevaar | 1 / Pak |

PIC 300 : WAARSCHUWING; BRANDGEVAAR/ONTVLAMBARE STOFFEN



Zie pag. 101 voor de ISO 7010 versie van dit pictogram (W021).

PLATTE PICTOGRAMMEN

| Bestelref. | Breedte (mm) | Hoogte (mm) | Aantal / Verpakking |
|------------------------------|--------------|-------------|---------------------|
| Gelamineerd polyester | | | |
| 250200 | 50 | 43 | 7 / Pak |
| 250202 | 200 | 173 | 1 / Pak |
| 223438 | 315 | 273 | 1 / Pak |
| Polypropyleen | | | |
| 223439 | 100 | 87 | 1 / Pak |
| 252200 | 200 | 173 | 1 / Pak |
| 252201 | 315 | 273 | 1 / Pak |

MINI-PICTOGRAMMEN

| Bestelref. | Breedte (mm) | Hoogte (mm) | Aantal / Verpakking |
|--------------|--------------|-------------|---------------------|
| Vinyl | | | |
| 286669 | 24 | 24 | 18 / Pak |



PICTOGRAMMEN OP ROL

| Bestelref. | Breedte (mm) | Hoogte (mm) | Aantal / Verpakking |
|------------------------------|--------------|-------------|---------------------|
| Gelamineerd polyester | | | |
| 227325 | 25 | 22 | 250 / Rol |
| 227353 | 50 | 43 | 250 / Rol |
| 227300 | 100 | 87 | 250 / Rol |

STN 194 : ONTVLAMBARE STOFFEN



| Bestelref. | Breedte (mm) | Hoogte (mm) | Layout | Legende | Aantal / Verpakking |
|------------------------------|--------------|-------------|-------------|---------------------|---------------------|
| Gelamineerd polyester | | | | | |
| 251393 | 297 | 105 | Horizontaal | Ontvlambare stoffen | 1 / Pak |
| Polypropyleen | | | | | |
| 255263 | 450 | 150 | Horizontaal | Ontvlambare stoffen | 1 / Pak |

STN 168 : BIJTENDE STOFFEN



| Bestelref. | Breedte (mm) | Hoogte (mm) | Layout | Legende | Aantal / Verpakking |
|------------------------------|--------------|-------------|-----------|------------------|---------------------|
| Gelamineerd polyester | | | | | |
| 223543 | 148 | 210 | Verticaal | Bijtende stoffen | 1 / Pak |
| Polypropyleen | | | | | |
| 223544 | 210 | 297 | Verticaal | Bijtende stoffen | 1 / Pak |

STN 197 : BIJTENDE (CORROSIEVE) STOFFEN



| Bestelref. | Breedte (mm) | Hoogte (mm) | Layout | Legende | Aantal / Verpakking |
|------------------------------|--------------|-------------|-------------|------------------|---------------------|
| Gelamineerd polyester | | | | | |
| 251396 | 297 | 105 | Horizontaal | Bijtende stoffen | 1 / Pak |
| Polypropyleen | | | | | |
| 255266 | 450 | 150 | Horizontaal | Bijtende stoffen | 1 / Pak |

PIC 333 : KCA-LOGO (KLEIN CHEMISCH AFVAL)

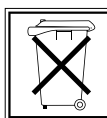

| Bestelref. | Breedte (mm) | Hoogte (mm) | Aantal / Verpakking |
|------------------------------|--------------|-------------|---------------------|
| Gelamineerd polyester | | | |
| 250157 | 100 | 100 | 1 / Pak |
| 250158 | 200 | 200 | 1 / Pak |

Machineseveiligheid

PIC 336 : WAARSCHUWING: AUTOMATISCH STARTENDE MACHINE



PLATTE PICTOGRAMMEN

| Bestelref. | Breedte (mm) | Hoogte (mm) | Aantal / Verpakking |
|------------------------------|--------------|-------------|---------------------|
| Gelamineerd polyester | | | |
| 250304 | 50 | 43 | 7 / Pak |
| 250306 | 200 | 173 | 1 / Pak |
| Polypropyleen | | | |
| 223418 | 100 | 87 | 1 / Pak |
| 252264 | 200 | 173 | 1 / Pak |

Zie pag. 98 voor de ISO 7010 versie van dit pictogram (W018).



PICTOGRAMMEN OP ROL

| Bestelref. | Breedte (mm) | Hoogte (mm) | Aantal / Verpakking |
|------------------------------|--------------|-------------|---------------------|
| Gelamineerd polyester | | | |
| 227348 | 25 | 22 | 250 / Rol |
| 227375 | 50 | 43 | 250 / Rol |
| 227322 | 100 | 87 | 250 / Rol |

PIC 316 : WAARSCHUWING; KNELLINGSGEVAAR



PLATTE PICTOGRAMMEN

| Bestelref. | Breedte (mm) | Hoogte (mm) | Aantal / Verpakking |
|------------------------------|--------------|-------------|---------------------|
| Gelamineerd polyester | | | |
| 250248 | 50 | 43 | 7 / Pak |
| 250250 | 200 | 173 | 1 / Pak |
| 223413 | 315 | 273 | 1 / Pak |
| Polypropyleen | | | |
| 223414 | 100 | 87 | 1 / Pak |
| 252232 | 200 | 173 | 1 / Pak |
| 252233 | 315 | 273 | 1 / Pak |

Zie pag. 99 voor de ISO 7010 versie van dit pictogram (W019).



PICTOGRAMMEN OP ROL

| Bestelref. | Breedte (mm) | Hoogte (mm) | Aantal / Verpakking |
|------------------------------|--------------|-------------|---------------------|
| Gelamineerd polyester | | | |
| 227364 | 50 | 43 | 250 / Rol |
| 227311 | 100 | 87 | 250 / Rol |

PIC 1511 : WAARSCHUWING; SCHERPE ELEMENTEN



| Bestelref. | Breedte (mm) | Hoogte (mm) | Aantal / Verpakking |
|------------------------------|--------------|-------------|---------------------|
| Gelamineerd polyester | | | |
| 803985 | 200 | 173 | 1 / Pak |

Zie pag. 102 voor de ISO 7010 versie van dit pictogram (W022).

PIC 330N : LET OP UW HANDEN



| Bestelref. | Breedte (mm) | Hoogte (mm) | Layout | Legende | Aantal / Verpakking |
|------------------------------|--------------|-------------|-----------|------------------|---------------------|
| Gelamineerd polyester | | | | | |
| 809007 | 148 | 210 | Verticaal | LET OP UW HANDEN | 1 / Pak |

PIC 336N : OPGEPAST AUTOMATISCH DRAAIENDE MACHINE



| Bestelref. | Breedte (mm) | Hoogte (mm) | Layout | Legende | Aantal / Verpakking |
|------------------------------|--------------|-------------|-----------|--|---------------------|
| Gelamineerd polyester | | | | | |
| 809017 | 148 | 210 | Verticaal | OPGEPAST AUTOMATISCH DRAAIENDE MACHINE | 1 / Pak |

STN 191 : GEVAAR AUTOMATISCH STARTENDE INSTALLATIE



| Bestelref. | Breedte (mm) | Hoogte (mm) | Layout | Legende | Aantal / Verpakking |
|------------------------------|--------------|-------------|-------------|--|---------------------|
| Gelamineerd polyester | | | | | |
| 251389 | 297 | 105 | Horizontaal | GEVAAR Automatisch startende installatie | 1 / Pak |
| Polypropyleen | | | | | |
| 252399 | 450 | 150 | Horizontaal | GEVAAR Automatisch startende installatie | 1 / Pak |

STN 694 : OPGELET AUTOMATISCH STARTENDE INSTALLATIE



| Bestelref. | Breedte (mm) | Hoogte (mm) | Layout | Legende | Aantal / Verpakking |
|------------------------------|--------------|-------------|-------------|---|---------------------|
| Gelamineerd polyester | | | | | |
| 251457 | 297 | 105 | Horizontaal | OPGELET AUTOMATISCH STARTENDE INSTALLATIE | 1 / Pak |
| Polypropyleen | | | | | |
| 252355 | 297 | 105 | Horizontaal | OPGELET AUTOMATISCH STARTENDE INSTALLATIE | 1 / Pak |

STN 698 : NIET IN DE MACHINE GRIJPEN WANNEER DEZE IN BEWEGING IS



| Bestelref. | Breedte (mm) | Hoogte (mm) | Layout | Legende | Aantal / Verpakking |
|------------------------------|--------------|-------------|-------------|--|---------------------|
| Gelamineerd polyester | | | | | |
| 251461 | 297 | 105 | Horizontaal | NIET IN DE MACHINE GRIJPEN WANNEER DEZE IN BEWEGING IS | 1 / Pak |
| Polypropyleen | | | | | |
| 252359 | 297 | 105 | Horizontaal | NIET IN DE MACHINE GRIJPEN WANNEER DEZE IN BEWEGING IS | 1 / Pak |

PIC 337 : WAARSCHUWING; VERWONDINGEN AAN DE HAND



PLATTE PICTOGRAMMEN

| Bestelref. | Breedte (mm) | Hoogte (mm) | Aantal / Verpakking |
|------------------------------|--------------|-------------|---------------------|
| Gelamineerd polyester | | | |
| 250307 | 50 | 43 | 7 / Pak |
| 250309 | 200 | 173 | 1 / Pak |
| 223430 | 315 | 273 | 1 / Pak |
| Polypropyleen | | | |
| 223431 | 100 | 87 | 1 / Pak |
| 252266 | 200 | 173 | 1 / Pak |
| 252267 | 315 | 273 | 1 / Pak |

Zie pag. 104 voor de ISO 7010 versie van dit pictogram (W024).



PICTOGRAMMEN OP ROL

| Bestelref. | Breedte (mm) | Hoogte (mm) | Aantal / Verpakking |
|------------------------------|--------------|-------------|---------------------|
| Gelamineerd polyester | | | |
| 227349 | 25 | 22 | 250 / Rol |
| 227276 | 50 | 43 | 250 / Rol |
| 227277 | 100 | 87 | 250 / Rol |

i Voor alle eigenschappen van de materialen, alsook hun toepassing zie de pagina's 4-5.

BRADY Op maat Zie pagina 220 voor de bestelling van uw gepersonaliseerde pictogrammen.

Deze pictogrammen zijn NIET conform de norm EN ISO 7010

Machineseveiligheid

PIC 656 : WAARSCHUWING; ROTERENDE ONDERDELEN



| Bestelref. | Breedte (mm) | Hoogte (mm) | Aantal / Verpakking |
|------------------------------|--------------|-------------|---------------------|
| Gelamineerd polyester | | | |
| 223500 | 200 | 173 | 1 / Pak |
| 223501 | 315 | 273 | 1 / Pak |
| Polypropyleen | | | |
| 223502 | 100 | 87 | 1 / Pak |
| 223503 | 200 | 173 | 1 / Pak |
| 223504 | 315 | 273 | 1 / Pak |

Zie pag. 105 voor de ISO 7010 versie van dit pictogram (W025).

PIC 299 : WAARSCHUWING; ROTERENDE ONDERDELEN



| Bestelref. | Breedte (mm) | Hoogte (mm) | Aantal / Verpakking |
|------------------------------|--------------|-------------|---------------------|
| Gelamineerd polyester | | | |
| 251629 | 50 | 43 | 7 / Pak |
| 251631 | 200 | 173 | 1 / Pak |
| 223421 | 315 | 273 | 1 / Pak |
| Polypropyleen | | | |
| 223422 | 100 | 87 | 1 / Pak |
| 252319 | 200 | 173 | 1 / Pak |
| 252320 | 315 | 273 | 1 / Pak |

Zie pag. 105 voor de ISO 7010 versie van dit pictogram (W025).

PIC 334 : WAARSCHUWING; ROTERENDE ONDERDELEN



PLATTE PICTOGRAMMEN

| Bestelref. | Breedte (mm) | Hoogte (mm) | Aantal / Verpakking |
|------------------------------|--------------|-------------|---------------------|
| Gelamineerd polyester | | | |
| 250298 | 50 | 43 | 7 / Pak |
| 250300 | 200 | 173 | 1 / Pak |
| 251695 | 200 | 173 | 1 / Pak |
| 223419 | 315 | 273 | 1 / Pak |
| Polypropyleen | | | |
| 223420 | 100 | 87 | 1 / Pak |
| 251696 | 315 | 273 | 1 / Pak |

Zie pag. 105 voor de ISO 7010 versie van dit pictogram (W025).

STN 193 : WAARSCHUWING; ROTERENDE ONDERDELEN



| Bestelref. | Breedte (mm) | Hoogte (mm) | Layout | Legende | Aantal / Verpakking |
|------------------------------|--------------|-------------|-------------|-----------------------------|---------------------|
| Gelamineerd polyester | | | | | |
| 251392 | 297 | 105 | Horizontaal | GEVAAR Draaiende onderdelen | 1 / Pak |
| Polypropyleen | | | | | |
| 255262 | 450 | 150 | Horizontaal | GEVAAR Draaiende onderdelen | 1 / Pak |



PICTOGRAMMEN OP ROL

| Bestelref. | Breedte (mm) | Hoogte (mm) | Aantal / Verpakking |
|------------------------------|--------------|-------------|---------------------|
| Gelamineerd polyester | | | |
| 223339 | 25 | 22 | 250 / Rol |
| 223340 | 50 | 43 | 250 / Rol |
| 223341 | 100 | 87 | 250 / Rol |

PIC 655 : WAARSCHUWING; OPTISCHE STRALING



| Bestelref. | Breedte (mm) | Hoogte (mm) | Aantal / Verpakking |
|------------------------------|--------------|-------------|---------------------|
| Gelamineerd polyester | | | |
| 223491 | 200 | 173 | 1 / Pak |

Zie pag. 107 voor de ISO 7010 versie van dit pictogram (W027).

PIC 318 : WAARSCHUWING; FREESPIL



| Bestelref. | Breedte (mm) | Hoogte (mm) | Aantal / Verpakking |
|------------------------------|--------------|-------------|---------------------|
| Gelamineerd polyester | | | |
| 250254 | 50 | 43 | 7 / Pak |
| 250255 | 100 | 87 | 3 / Pak |

PIC 349 : WAARSCHUWING; HANDVERBRIJZELING TUSSEN BUIGBANK



PLATTE PICTOGRAMMEN

| Bestelref. | Breedte (mm) | Hoogte (mm) | Aantal / Verpakking |
|------------------------------|--------------|-------------|---------------------|
| Gelamineerd polyester | | | |
| 256679 | 50 | 43 | 7 / Pak |
| 256681 | 200 | 173 | 1 / Pak |
| Polypropyleen | | | |
| 256271 | 100 | 87 | 1 / Pak |
| 256270 | 200 | 173 | 1 / Pak |

Zie pag. 110 voor de ISO 7010 versie van dit pictogram (W030).

PIC 482 : WAARSCHUWING; VERSTIKKING



| Bestelref. | Breedte (mm) | Hoogte (mm) | Aantal / Verpakking |
|------------------------------|--------------|-------------|---------------------|
| Gelamineerd polyester | | | |
| 251237 | 100 | 87 | 3 / Pak |
| 251238 | 200 | 173 | 1 / Pak |
| Polypropyleen | | | |
| 223470 | 100 | 87 | 1 / Pak |
| 253164 | 200 | 173 | 1 / Pak |

Zie pag. 115 voor de ISO 7010 versie van dit pictogram (W041).

PIC 657 : WAARSCHUWING; BEWEGENDE INSTALLATIE



| Bestelref. | Breedte (mm) | Hoogte (mm) | Aantal / Verpakking |
|------------------------------|--------------|-------------|---------------------|
| Gelamineerd polyester | | | |
| 227350 | 25 | 22 | 250 / Rol |
| 227274 | 50 | 43 | 250 / Rol |
| 227275 | 100 | 87 | 250 / Rol |

PIC 482N : WAARSCHUWING; VERSTIKKING



| Bestelref. | Breedte (mm) | Hoogte (mm) | Layout | Legende | Aantal / Verpakking |
|------------------------------|--------------|-------------|-----------|------------------------------|---------------------|
| Gelamineerd polyester | | | | | |
| 811614 | 148 | 210 | Verticaal | OPGEPAST VERSTIKKINGS-GEVAAR | 1 / Pak |

PIC 657 : WAARSCHUWING; BEWEGENDE INSTALLATIE



| Bestelref. | Breedte (mm) | Hoogte (mm) | Aantal / Verpakking |
|------------------------------|--------------|-------------|---------------------|
| Gelamineerd polyester | | | |
| 223509 | 200 | 173 | 1 / Pak |
| Polypropyleen | | | |
| 223512 | 200 | 173 | 1 / Pak |

Machineseveiligheid

PIC 828 : WAARSCHUWING; DEUR OPENT IN UW RICHTING



| Bestelref. | Breedte (mm) | Hoogte (mm) | Aantal / Verpakking |
|------------------------------|--------------|-------------|---------------------|
| Gelamineerd polyester | | | |
| 223798 | 200 | 173 | 1 / Pak |

PIC 319 : KANTELGEVAAR



| Bestelref. | Breedte (mm) | Hoogte (mm) | Aantal / Verpakking |
|------------------------------|--------------|-------------|---------------------|
| Gelamineerd polyester | | | |
| 250258 | 100 | 87 | 3 / Pak |
| Polypropyleen | | | |
| 223416 | 100 | 87 | 1 / Pak |

STN 690 : VERBODEN IN TE SCHAKELEN



| Bestelref. | Breedte (mm) | Hoogte (mm) | Layout | Legende | Aantal / Verpakking |
|------------------------------|--------------|-------------|-------------|--------------------------|---------------------|
| Gelamineerd polyester | | | | | |
| 251453 | 148 | 105 | Horizontaal | VERBODEN IN TE SCHAKELEN | 1 / Pak |
| Polypropyleen | | | | | |
| 253251 | 148 | 105 | Horizontaal | VERBODEN IN TE SCHAKELEN | 1 / Pak |

STN 688 : NOODSTOP



| Bestelref. | Breedte (mm) | Hoogte (mm) | Layout | Legende | Aantal / Verpakking |
|------------------------------|--------------|-------------|-------------|----------|---------------------|
| Gelamineerd polyester | | | | | |
| 251451 | 105 | 52 | Horizontaal | NOODSTOP | 1 / Pak |
| Polypropyleen | | | | | |
| 253249 | 297 | 105 | Horizontaal | NOODSTOP | 1 / Pak |

STN 689 : GEVAAR / IN ONDERHOUD



| Bestelref. | Breedte (mm) | Hoogte (mm) | Layout | Legende | Aantal / Verpakking |
|------------------------------|--------------|-------------|-------------|---------------------|---------------------|
| Gelamineerd polyester | | | | | |
| 251452 | 148 | 105 | Horizontaal | GEVAAR IN ONDERHOUD | 1 / Pak |
| Polypropyleen | | | | | |
| 253250 | 105 | 148 | Verticaal | GEVAAR IN ONDERHOUD | 1 / Pak |

STN 681 : BUITEN DIENST NIET GEBRUIKEN



| Bestelref. | Breedte (mm) | Hoogte (mm) | Layout | Legende | Aantal / Verpakking |
|------------------------------|--------------|-------------|-------------|------------------------------|---------------------|
| Gelamineerd polyester | | | | | |
| 251441 | 297 | 105 | Horizontaal | Buiten dienst niet gebruiken | 1 / Pak |
| Polypropyleen | | | | | |
| 253241 | 450 | 150 | Horizontaal | Buiten dienst niet gebruiken | 1 / Pak |

STN 687 : VERBODEN IN TE SCHAKELEN / DIT BORD MAG SLECHTS WORDEN WEGENOMEN DOOR:



| Bestelref. | Breedte (mm) | Hoogte (mm) | Layout | Legende | Aantal / Verpakking |
|------------------------------|--------------|-------------|-------------|---|---------------------|
| Gelamineerd polyester | | | | | |
| 251450 | 210 | 148 | Horizontaal | VERBODEN IN TE SCHAKELEN dit bord mag slechts worden weggenomen door: | 1 / Pak |
| Polypropyleen | | | | | |
| 253248 | 210 | 148 | Horizontaal | VERBODEN IN TE SCHAKELEN dit bord mag slechts worden weggenomen door: | 1 / Pak |

MINI 3 : WAARSCHUWING

| Bestelref. | Breedte (mm) | Hoogte (mm) | Aantal / Verpakking |
|--------------|--------------|-------------|---------------------|
| Vinyl | | | |
| 286906 | 10 | 10 | 96 / Pak |

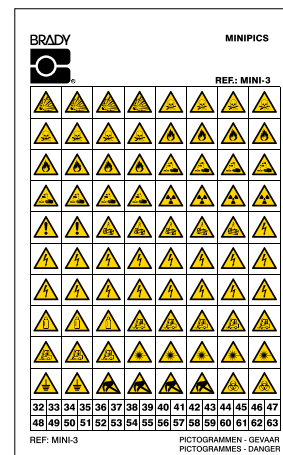

i Voor alle eigenschappen van de materialen, alsook hun toepassing zie de pagina's 4-5.

BRADY Op maat Zie pagina 220 voor de bestelling van uw gepersonaliseerde pictogrammen.

Pictogrammen volgens DIN-norm 30646

**PIC 1600 : WAARSCHUWING; ALGEMEEN PICTOGRAM/
GEBRUIKSAANWIJZING IN ACHT NEMEN**



| Bestelref. | Breedte (mm) | Hoogte (mm) | Aantal / Verpakking |
|-----------------------|--------------|-------------|---------------------|
| Gelamineerd polyester | | | |
| 803998 | 50 | 96 | 1 / Pak |

PIC 1601 : WAARSCHUWING; KNELLINGSGEVAAR



| Bestelref. | Breedte (mm) | Hoogte (mm) | Aantal / Verpakking |
|-----------------------|--------------|-------------|---------------------|
| Gelamineerd polyester | | | |
| 804000 | 50 | 96 | 1 / Pak |

PIC 1602 : NIET ONDER LAADKLEP STAAN



| Bestelref. | Breedte (mm) | Hoogte (mm) | Aantal / Verpakking |
|-----------------------|--------------|-------------|---------------------|
| Gelamineerd polyester | | | |
| 804002 | 50 | 96 | 1 / Pak |

PIC 1603 : WAARSCHUWING; ROTERENDE ONDERDELEN



| Bestelref. | Breedte (mm) | Hoogte (mm) | Aantal / Verpakking |
|-----------------------|--------------|-------------|---------------------|
| Gelamineerd polyester | | | |
| 804004 | 50 | 96 | 1 / Pak |
| 804005 | 88 | 168 | 1 / Pak |

PIC 1604 : WAARSCHUWING; VALLENDE VOORWERPEN/GESLOTEN HOUDEN



| Bestelref. | Breedte (mm) | Hoogte (mm) | Aantal / Verpakking |
|-----------------------|--------------|-------------|---------------------|
| Gelamineerd polyester | | | |
| 804006 | 50 | 96 | 1 / Pak |
| 804007 | 88 | 168 | 1 / Pak |

PIC 1605 : WAARSCHUWING; ROTERENDE ONDERDELEN



| Bestelref. | Breedte (mm) | Hoogte (mm) | Aantal / Verpakking |
|-----------------------|--------------|-------------|---------------------|
| Gelamineerd polyester | | | |
| 804008 | 50 | 96 | 1 / Pak |

**PIC 1606 : WAARSCHUWING; SCHERPE ELEMENTEN/
VERBODEN DE ROLLENBAAN TE BETREDEN**



| Bestelref. | Breedte (mm) | Hoogte (mm) | Aantal / Verpakking |
|-----------------------|--------------|-------------|---------------------|
| Gelamineerd polyester | | | |
| 804010 | 50 | 96 | 1 / Pak |
| 804011 | 88 | 168 | 1 / Pak |

PIC 1607 : VERBODEN DE ROLLENBAAN TE BETREDEN



| Bestelref. | Breedte (mm) | Hoogte (mm) | Aantal / Verpakking |
|-----------------------|--------------|-------------|---------------------|
| Gelamineerd polyester | | | |
| 804012 | 50 | 96 | 1 / Pak |

PIC 1608 : VOOR ONDERHOUDSWERKZAAMHEDEN MACHINE UITSCHAKELEN



| Bestelref. | Breedte (mm) | Hoogte (mm) | Aantal / Verpakking |
|-----------------------|--------------|-------------|---------------------|
| Gelamineerd polyester | | | |
| 804014 | 50 | 96 | 1 / Pak |

Pictogrammen volgens machinerichtlijnen

STN 1650 : GEVAAR VOOR RONDVLIEGENDE DELEN, AFSTAND HOUDEN



| Bestelref. | Breedte (mm) | Hoogte (mm) | Layout | Legende | Aantal / Verpakking |
|-----------------------|--------------|-------------|-----------|--------------------------------------|---------------------|
| Gelamineerd polyester | | | | | |
| 804018 | 50 | 96 | Verticaal | Rond vliegende delen, afstand houden | 1 / Pak |

STN 1652 : GEVAAR VOOR RONDVLIEGENDE DEELTJES, BRIL DRAGEN VERPLICHT



| Bestelref. | Breedte (mm) | Hoogte (mm) | Layout | Legende | Aantal / Verpakking |
|-----------------------|--------------|-------------|-----------|--|---------------------|
| Gelamineerd polyester | | | | | |
| 804022 | 50 | 96 | Verticaal | Rond vliegende deeltjes, bril dragen verplicht | 1 / Pak |

STN 1655 : DRAAIENDE ROLLEN, AFSTAND HOUDEN



| Bestelref. | Breedte (mm) | Hoogte (mm) | Layout | Legende | Aantal / Verpakking |
|-----------------------|--------------|-------------|-----------|----------------------------------|---------------------|
| Gelamineerd polyester | | | | | |
| 804028 | 50 | 96 | Verticaal | Draaiende rollen, afstand houden | 1 / Pak |

STN 1654 : GEVAAR, EERST HANDLEIDING LEZEN



| Bestelref. | Breedte (mm) | Hoogte (mm) | Layout | Legende | Aantal / Verpakking |
|-----------------------|--------------|-------------|-----------|---------------------------------|---------------------|
| Gelamineerd polyester | | | | | |
| 804026 | 50 | 96 | Verticaal | Gevaar, eerst handleiding lezen | 1 / Pak |

STN 1658 : LET OP! VOOR ONDERHOUDSWERKZAAMHEDEN MACHINE UITSCHAKELEN

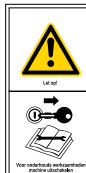

| Bestelref. | Breedte (mm) | Hoogte (mm) | Layout | Legende | Aantal / Verpakking |
|-----------------------|--------------|-------------|-----------|---|---------------------|
| Gelamineerd polyester | | | | | |
| 804032 | 50 | 96 | Verticaal | Let op! Voor onderhoudswerkzaamheden machine uitschakelen | 1 / Pak |

i Voor alle eigenschappen van de materialen, alsook hun toepassing zie de pagina's 4-5.

BRADY Op maat Zie pagina 220 voor de bestelling van uw gepersonaliseerde pictogrammen.

| Symbol | Beschrijving | Pagina |
|---|--|--------|
|  | P001 : Verbodsteken | 130 |
|  | P002 : Roken verboden | 131 |
|  | P002/PIC900 : Roken verboden, inclusief e-sigaretten | 131 |
|  | P003 : Vuur, open vlam en roken verboden | 132 |
|  | P004 : Verboden voor voetgangers | 133 |
|  | P005 : Geen drinkwater | 134 |
|  | P006 : Heftrucks verboden | 135 |
|  | P007 : Verbod voor personen met pacemaker | 136 |
|  | P008 : Kleine metalen voorwerpen verboden | 137 |
|  | P009 : Klimmen verboden | 138 |
|  | P010 : Aanraken verboden | 138 |
|  | P011 : Verboden met water te blussen | 139 |
|  | P012 : Geen zware last plaatsen | 140 |
|  | P013 : Draagbare telefoon verboden | 141 |
|  | P014 : Verboden voor personen met metalen implantaat | 142 |
|  | P015 : Verboden in vergaarbak te grijpen | 143 |
|  | P016 : Niet besproeien met water | 144 |
|  | P017 : Duwen verboden | 145 |
|  | P018 : Verboden te zitten | 146 |

| Symbol | Beschrijving | Pagina |
|---|--|--------|
|  | P019 : Verboden het oppervlak te betreden | 147 |
|  | P020 : Verboden de lift te gebruiken bij brand | 148 |
|  | P021 : Dieren verboden | 149 |
|  | P022 : Eten en drinken verboden | 150 |
|  | P023 : Neerzetten of opslaan verboden | 151 |
|  | P024 : Betreden van ruimte verboden | 152 |
|  | P025 : Verboden een onafgewerkte stelling te gebruiken | 153 |
|  | P026 : Verboden om deze producten onder de douche of in bad te gebruiken | 154 |
|  | P027 : Personenvervoer verboden | 155 |
|  | P028 : Dragen van handschoenen verboden | 156 |
|  | P029 : Fotograferen verboden | 157 |
|  | P030 : Verboden om knopen te maken | 158 |
|  | P031 : Niet schakelen | 159 |
|  | P032 : Verboden slijpschijf te gebruiken | 160 |
|  | P033 : Verboden nat te slijpen | 160 |
|  | P034 : Verboden met de hand te slijpen | 161 |
|  | P035 : Verboden met de hand te slijpen | 162 |
|  | P036 : Kinderen niet toegestaan | 162 |
|  | P037 : Het sleepspoor niet verlaten | 163 |

| Symbol | Beschrijving | Pagina |
|---|--|--------|
|  | P038 : Niet schommelen met het stoeltje | 163 |
|  | PIC 200 : Roken verboden | 164 |
|  | PIC 200N : VERBODEN TE ROKEN | 164 |
|  | PIC 201 : Vuur, open vlam en roken verboden | 164 |
|  | PIC 201N : VUUR EN ROKEN VERBODEN | 165 |
|  | PIC 202 : Verboden voor voetgangers | 166 |
|  | PIC 203 : Verboden met water te blussen | 168 |
|  | PIC 204 : Geen drinkwater | 166 |
|  | PIC 204N : Geen drinkwater | 166 |
|  | PIC 205 : Aanraken verboden | 169 |
|  | PIC 206 : Heftrucks verboden | 166 |
|  | PIC 207 : Meenemen van dieren verboden | 170 |
|  | PIC 208 : Neerzetten of opslaan verboden | 167 |
|  | PIC 209 : Verboden toegang voor onbevoegden | 165 |
|  | PIC 209N : Verboden toegang voor onbevoegden | 165 |
|  | PIC 210 : Lassen verboden | 165 |
|  | PIC 211 : Fotograferen verboden | 170 |

| Symbol | Beschrijving | Pagina | Symbol | Beschrijving | Pagina | Symbol | Beschrijving | Pagina |
|---|---|--------|---|---|--------|---|---|--------|
|  | PIC 212 : Rijden met transpallet verboden | 167 |  | PIC 232 : Niet besproeien met water | 168 |  | PIC 647 : Verbod op bediening met lang haar | 169 |
|  | PIC 213 : Machine mag slechts door één persoon bediend worden | 168 |  | PIC 233 : Geactiveerde mobiele telefoons verboden | 167 |  | PIC 648 : Verboden halskettingen te dragen | 169 |
|  | PIC 214 : Meerijden op vorkheftruck verboden | 166 |  | PIC 234 : Verbodsteken | 164 |  | PIC 649 : Verboden aan te raken | 169 |
|  | PIC 215 : Niet onder opgetilde last staan | 167 |  | PIC 235 : Geactiveerde mobiele telefoons verboden | 167 |  | PIC 651 : Betreden van ruimte verboden | 168 |
|  | PIC 216 : Personenvervoer verboden | 168 |  | PIC 240 : Fietsen verboden | 170 |  | PIC 652 : Verbod op bediening met das | 169 |
|  | PIC 217 : Verboden voor personen met metalen implantaat | 169 |  | PIC 488 : Waarschuwing; Overslaande spanning | 167 |  | PIC 830 : Verboden de rollenbaan te betreden | 168 |
|  | PIC 218 : Verboden voor personen met pacemaker | 169 |  | PIC 609 : Magnetische kaart verboden | 169 |  | PIC 1106 : LPG verboden | 171 |
|  | PIC 219 : Niet schakelen | 168 |  | PIC 610 : Kleine metalen voorwerpen verboden | 169 |  | PIC 1108 : Verboden voor zwangere vrouwen | 170 |
|  | PIC 220 : Niet aanraken, behuizing onder spanning | 167 |  | PIC 611 : Verboden aan te raken | 169 |  | PIC 1109 : Verboden met hoge hakken te betreden | 170 |
|  | PIC 221 : Verboden aan de kabel te trekken | 167 |  | PIC 612 : Klimmen verboden | 168 |  | STN 1010 : UITRIT VRIJLATEN | 171 |
|  | PIC 222 : Dragen van handschoenen verboden | 168 |  | PIC 631 : Verboden step te gebruiken | 170 |  | STN 127 : Verboden toegang voor onbevoegden | 165 |
|  | PIC 224 : Eten en drinken verboden | 170 |  | PIC 632 : Verboden helm te dragen | 170 |  | STN 129 : Verboden te roken | 164 |
|  | PIC 225 : Parkeren verboden | 171 |  | PIC 633 : Honden en katten verboden | 170 |  | STN 130 : Algemeen rookverbod | 164 |
|  | PIC 226 : Absoluut verboden te stoppen | 171 |  | PIC 634 : Dierlijke uitwerpselen verboden | 170 |  | STN 131 : Vuur, open vlam en roken verboden | 165 |
|  | PIC 227 : Beperkt stopverbod | 171 |  | PIC 635 : Verboden chemicaliën bij handen wassen te gebruiken | 168 |  | STN 132 : Geen Drinkwater | 166 |
|  | PIC 228 : Verboden voor alle typen voertuigen | 171 |  | PIC 636 : Verboden te betreden met voeding | 170 |  | STN 133 : Toegang verboden | 171 |
|  | PIC 229 : Toegang verboden | 171 |  | PIC 637 : Honden verboden | 170 |  | STN 134 : Geen Uitgang | 171 |
|  | PIC 230 : Stop | 171 |  | PIC 638 : Verboden met ijsje te betreden | 170 |  | STN 135 : Heftrucks Verboden | 166 |
|  | PIC 231 : Waarschuwing; Overslaande spanning | 167 |  | PIC 641 : Verboden slijpschijf te gebruiken | 168 |  | STN 136 : Doorgang steeds vrijhouden | 167 |
| | | | | | |  | STN 137 : Gebruik van GSM verboden | 167 |
| | | | | | |  | STN 138 : Niet aanraken! Onder spanning | 167 |
| | | | | | | | STN 650 : Toegang verboden | 165 |
| | | | | | | | STN 651 : Doorgang verboden | 166 |
| | | | | | | | STN 652 : Toegang verboden voor onbevoegden | 165 |



P001 : VERBODSTEKEN

Het verbodssymbool P001 is het meest algemene basissymbool. Bijgevolg moet het steeds gecombineerd worden met een tekst die het specifieke verbod verduidelijkt.



PLATTE PICTOGRAMMEN

| Bestelref. | Diameter (mm) | Aantal / Verpakking |
|------------------------------|---------------|---------------------|
| Gelamineerd polyester | | |
| 821845 | 50 | 2 / Pak |
| 821847 | 100 | 1 / Pak |
| 821848 | 200 | 1 / Pak |
| 821849 | 315 | 1 / Pak |
| Polypropyleen | | |
| 821851 | 100 | 1 / Pak |
| 821852 | 200 | 1 / Pak |
| 821853 | 315 | 1 / Pak |
| Aluminium | | |
| 821855 | 100 | 1 / Pak |
| 821856 | 200 | 1 / Pak |
| 821857 | 315 | 1 / Pak |

VLOERPICTOGRAMMEN

| Bestelref. | Diameter (mm) | Aantal / Verpakking |
|---------------------------------------|---------------|---------------------|
| Antislip gelamineerd polyester | | |
| 821850 | 500 | 1 / Pak |

MINI-PICTOGRAMMEN

| Bestelref. | Diameter (mm) | Aantal / Verpakking |
|------------------------------|---------------|---------------------|
| Gelamineerd polyester | | |
| 821843 | 25 | 7 / Pak |
| Vinyl | | |
| 821841 | 15 | 54 / Pak |



PICTOGRAMMEN OP ROL

| Bestelref. | Diameter (mm) | Aantal / Verpakking |
|------------------------------|---------------|---------------------|
| Gelamineerd polyester | | |
| 821842 | 25 | 250 / Rol |
| 821844 | 50 | 250 / Rol |
| 821846 | 100 | 250 / Rol |

i Voor alle eigenschappen van de materialen, alsook hun toepassing zie de pagina's 4-5.

BRADY
Op maat

Zie pagina 220 voor de bestelling van uw gepersonaliseerde pictogrammen.



Het verbodssymbool P001 is het meest algemene basissymbool. Bijgevolg moet het steeds gecombineerd worden met een tekst die het specifieke verbod verduidelijkt.

P002 : ROKEN VERBODEN

Dit symbool is wijd verspreid in heel wat zowel publieke als private omgevingen.



PLATTE PICTOGRAMMEN

| Bestelref. | Diameter (mm) | Aantal / Verpakking |
|------------------------------|---------------|---------------------|
| Gelamineerd polyester | | |
| 821994 | 50 | 2 / Pak |
| 821996 | 100 | 1 / Pak |
| 821997 | 200 | 1 / Pak |
| 821998 | 315 | 1 / Pak |
| Polypropyleen | | |
| 822000 | 100 | 1 / Pak |
| 822001 | 200 | 1 / Pak |
| 822002 | 315 | 1 / Pak |
| 822003 | 400 | 1 / Pak |
| Aluminium | | |
| 822004 | 100 | 1 / Pak |
| 822005 | 200 | 1 / Pak |
| 822006 | 315 | 1 / Pak |

VLOERPICTOGRAMMEN

| Bestelref. | Diameter (mm) | Aantal / Verpakking |
|---------------------------------------|---------------|---------------------|
| Antislip gelamineerd polyester | | |
| 821999 | 500 | 1 / Pak |

MINI-PICTOGRAMMEN

| Bestelref. | Diameter (mm) | Aantal / Verpakking |
|------------------------------|---------------|---------------------|
| Gelamineerd polyester | | |
| 138973 | 20 | 18 / Pak |
| 821992 | 25 | 7 / Pak |
| Vinyl | | |
| 821990 | 15 | 54 / Pak |



PICTOGRAMMEN OP ROL

| Bestelref. | Diameter (mm) | Aantal / Verpakking |
|------------------------------|---------------|---------------------|
| Gelamineerd polyester | | |
| 821991 | 25 | 250 / Rol |
| 821993 | 50 | 250 / Rol |
| 821995 | 100 | 250 / Rol |

PICTOGRAMMEN MET TEKST



| Bestelref. | Breedte (mm) | Hoogte (mm) | Layout | Legende | Aantal / Verpakking |
|------------------------------|--------------|-------------|-------------|----------------|---------------------|
| Gelamineerd polyester | | | | | |
| 822032 | 150 | 50 | Horizontaal | Roken verboden | 1 / Pak |
| 822033 | 297 | 74 | Horizontaal | Roken verboden | 1 / Pak |
| 822034 | 297 | 105 | Horizontaal | Roken verboden | 1 / Pak |
| 822035 | 450 | 150 | Horizontaal | Roken verboden | 1 / Pak |
| 822036 | 600 | 200 | Horizontaal | Roken verboden | 1 / Pak |
| 822029 | 148 | 210 | Verticaal | Roken verboden | 1 / Pak |
| 822030 | 210 | 297 | Verticaal | Roken verboden | 1 / Pak |
| 822031 | 297 | 420 | Verticaal | Roken verboden | 1 / Pak |
| Polypropyleen | | | | | |
| 822040 | 150 | 50 | Horizontaal | Roken verboden | 1 / Pak |
| 822041 | 297 | 74 | Horizontaal | Roken verboden | 1 / Pak |
| 822042 | 297 | 105 | Horizontaal | Roken verboden | 1 / Pak |
| 822043 | 450 | 150 | Horizontaal | Roken verboden | 1 / Pak |
| 822044 | 600 | 200 | Horizontaal | Roken verboden | 1 / Pak |
| 822037 | 148 | 210 | Verticaal | Roken verboden | 1 / Pak |
| 822038 | 210 | 297 | Verticaal | Roken verboden | 1 / Pak |
| 822039 | 297 | 420 | Verticaal | Roken verboden | 1 / Pak |
| Aluminium | | | | | |
| 822048 | 150 | 50 | Horizontaal | Roken verboden | 1 / Pak |
| 822049 | 297 | 105 | Horizontaal | Roken verboden | 1 / Pak |
| 822050 | 450 | 150 | Horizontaal | Roken verboden | 1 / Pak |
| 822045 | 148 | 210 | Verticaal | Roken verboden | 1 / Pak |
| 822046 | 210 | 297 | Verticaal | Roken verboden | 1 / Pak |
| 822047 | 297 | 420 | Verticaal | Roken verboden | 1 / Pak |

P002/PIC900 : ROKEN VERBODEN, INCLUSIEF E-SIGARETTEN

Met de komst van de elektronische sigaret kunt u met deze pictogrammen aangeven dat ook het roken van dit soort sigaret in uw lokalen verboden is.



PLATTE PICTOGRAMMEN

| Bestelref. | Breedte (mm) | Hoogte (mm) | Aantal / Verpakking |
|------------------------------|--------------|-------------|---------------------|
| Gelamineerd polyester | | | |
| 138506 | 200 | 100 | 1 / Pak |

i PIC 900 is ook apart verkrijgbaar, zie pagina 164.

PICTOGRAMMEN MET TEKST



| Bestelref. | Breedte (mm) | Hoogte (mm) | Layout | Legende | Aantal / Verpakking |
|------------------------------|--------------|-------------|-------------|--|---------------------|
| Gelamineerd polyester | | | | | |
| 138508 | 297 | 420 | Horizontaal | Roken verboden, inclusief e-sigaretten | 1 / Pak |
| Polypropyleen | | | | | |
| 138516 | 297 | 420 | Horizontaal | Roken verboden, inclusief e-sigaretten | 1 / Pak |



P003 : VUUR, OPEN VLAM EN ROKEN VERBODEN

Dit symbool wordt gebruikt in gevoelige omgevingen, waar de kleinste vlam gevaarlijk kan zijn.



PLATTE PICTOGRAMMEN

| Bestelref. | Diameter (mm) | Aantal / Verpakking |
|------------------------------|---------------|---------------------|
| Gelamineerd polyester | | |
| 822143 | 50 | 2 / Pak |
| 822145 | 100 | 1 / Pak |
| 822146 | 200 | 1 / Pak |
| 822147 | 315 | 1 / Pak |
| Polypropyleen | | |
| 822149 | 100 | 1 / Pak |
| 822150 | 200 | 1 / Pak |
| 822151 | 315 | 1 / Pak |
| Aluminium | | |
| 822153 | 100 | 1 / Pak |
| 822154 | 200 | 1 / Pak |
| 822155 | 315 | 1 / Pak |

VLOERPICTOGRAMMEN

| Bestelref. | Diameter (mm) | Aantal / Verpakking |
|---------------------------------------|---------------|---------------------|
| Antislip gelamineerd polyester | | |
| 822148 | 500 | 1 / Pak |

MINI-PICTOGRAMMEN

| Bestelref. | Diameter (mm) | Aantal / Verpakking |
|------------------------------|---------------|---------------------|
| Gelamineerd polyester | | |
| 822141 | 25 | 7 / Pak |
| Vinyl | | |
| 822139 | 15 | 54 / Pak |



PICTOGRAMMEN OP ROL

| Bestelref. | Diameter (mm) | Aantal / Verpakking |
|------------------------------|---------------|---------------------|
| Gelamineerd polyester | | |
| 822140 | 25 | 250 / Rol |
| 822142 | 50 | 250 / Rol |
| 822144 | 100 | 250 / Rol |

PICTOGRAMMEN MET TEKST



| Bestelref. | Breedte (mm) | Hoogte (mm) | Layout | Legende | Aantal / Verpakking |
|------------------------------|--------------|-------------|-------------|-----------------------------------|---------------------|
| Gelamineerd polyester | | | | | |
| 822181 | 150 | 50 | Horizontaal | Vuur, open vlam en roken verboden | 1 / Pak |
| 822182 | 297 | 74 | Horizontaal | Vuur, open vlam en roken verboden | 1 / Pak |
| 822183 | 297 | 105 | Horizontaal | Vuur, open vlam en roken verboden | 1 / Pak |
| 822184 | 450 | 150 | Horizontaal | Vuur, open vlam en roken verboden | 1 / Pak |
| 822185 | 600 | 200 | Horizontaal | Vuur, open vlam en roken verboden | 1 / Pak |
| 822178 | 148 | 210 | Verticaal | Vuur, open vlam en roken verboden | 1 / Pak |
| 822179 | 210 | 297 | Verticaal | Vuur, open vlam en roken verboden | 1 / Pak |
| 822180 | 297 | 420 | Verticaal | Vuur, open vlam en roken verboden | 1 / Pak |
| Polypropyleen | | | | | |
| 822189 | 150 | 50 | Horizontaal | Vuur, open vlam en roken verboden | 1 / Pak |
| 822190 | 297 | 74 | Horizontaal | Vuur, open vlam en roken verboden | 1 / Pak |
| 822191 | 297 | 105 | Horizontaal | Vuur, open vlam en roken verboden | 1 / Pak |
| 822193 | 600 | 200 | Horizontaal | Vuur, open vlam en roken verboden | 1 / Pak |
| 822186 | 148 | 210 | Verticaal | Vuur, open vlam en roken verboden | 1 / Pak |
| 822187 | 210 | 297 | Verticaal | Vuur, open vlam en roken verboden | 1 / Pak |
| 822188 | 297 | 420 | Verticaal | Vuur, open vlam en roken verboden | 1 / Pak |
| Aluminium | | | | | |
| 822197 | 150 | 50 | Horizontaal | Vuur, open vlam en roken verboden | 1 / Pak |
| 822198 | 297 | 105 | Horizontaal | Vuur, open vlam en roken verboden | 1 / Pak |
| 822199 | 450 | 150 | Horizontaal | Vuur, open vlam en roken verboden | 1 / Pak |
| 822194 | 148 | 210 | Verticaal | Vuur, open vlam en roken verboden | 1 / Pak |
| 822195 | 210 | 297 | Verticaal | Vuur, open vlam en roken verboden | 1 / Pak |
| 822196 | 297 | 420 | Verticaal | Vuur, open vlam en roken verboden | 1 / Pak |



PLATTE FOTOLUMINESCENTE PICTOGRAMMEN

| Bestelref. | Diameter (mm) | Klasse | Aantal / Verpakking |
|---|---------------|----------|---------------------|
| Fotoluminescent polyester klasse B | | | |
| 836759 | 200 | Klasse B | 1 / Pak |
| Fotoluminescent polypropyleen Klasse B | | | |
| 836755 | 200 | Klasse B | 1 / Pak |
| 836758 | 300 | Klasse B | 1 / Pak |

i Voor alle eigenschappen van de materialen, alsook hun toepassing zie de pagina's 4-5.

BRADY
Op maat

Zie pagina 220 voor de bestelling van uw gepersonaliseerde pictogrammen.

P004 : VERBODEN VOOR VOETGANGERS

Om de voetgangers te beschermen, is het belangrijk dat doorgangen die verboden zijn voor voetgangers alsook de toegelaten doorgangen worden aangegeven (M024, pagina 197). Dit verzekert een beter samenzijn van voetgangers en machines.



PLATTE PICTOGRAMMEN

| Bestelref. | Diameter (mm) | Aantal / Verpakking |
|------------------------------|---------------|---------------------|
| Gelamineerd polyester | | |
| 822292 | 50 | 2 / Pak |
| 822294 | 100 | 1 / Pak |
| 822295 | 200 | 1 / Pak |
| 822296 | 315 | 1 / Pak |
| Polypropyleen | | |
| 822298 | 100 | 1 / Pak |
| 822299 | 200 | 1 / Pak |
| 822300 | 315 | 1 / Pak |
| Aluminium | | |
| 822302 | 100 | 1 / Pak |
| 822303 | 200 | 1 / Pak |
| 822304 | 315 | 1 / Pak |

VLOERPICTOGRAMMEN

| Bestelref. | Diameter (mm) | Aantal / Verpakking |
|---------------------------------------|---------------|---------------------|
| Antislip gelamineerd polyester | | |
| 822297 | 500 | 1 / Pak |

MINI-PICTOGRAMMEN

| Bestelref. | Diameter (mm) | Aantal / Verpakking |
|------------------------------|---------------|---------------------|
| Gelamineerd polyester | | |
| 822290 | 25 | 7 / Pak |
| Vinyl | | |
| 822288 | 15 | 54 / Pak |



PICTOGRAMMEN OP ROL

| Bestelref. | Diameter (mm) | Aantal / Verpakking |
|------------------------------|---------------|---------------------|
| Gelamineerd polyester | | |
| 822289 | 25 | 250 / Rol |
| 822291 | 50 | 250 / Rol |
| 822293 | 100 | 250 / Rol |

PICTOGRAMMEN MET TEKST



| Bestelref. | Breedte (mm) | Hoogte (mm) | Layout | Legende | Aantal / Verpakking |
|------------------------------|--------------|-------------|-------------|---------------------------|---------------------|
| Gelamineerd polyester | | | | | |
| 822330 | 150 | 50 | Horizontaal | Verboden voor voetgangers | 1 / Pak |
| 822331 | 297 | 74 | Horizontaal | Verboden voor voetgangers | 1 / Pak |
| 822332 | 297 | 105 | Horizontaal | Verboden voor voetgangers | 1 / Pak |
| 822333 | 450 | 150 | Horizontaal | Verboden voor voetgangers | 1 / Pak |
| 822334 | 600 | 200 | Horizontaal | Verboden voor voetgangers | 1 / Pak |
| 822327 | 148 | 210 | Verticaal | Verboden voor voetgangers | 1 / Pak |
| 822328 | 210 | 297 | Verticaal | Verboden voor voetgangers | 1 / Pak |
| 822329 | 297 | 420 | Verticaal | Verboden voor voetgangers | 1 / Pak |
| Polypropyleen | | | | | |
| 822338 | 150 | 50 | Horizontaal | Verboden voor voetgangers | 1 / Pak |
| 822339 | 297 | 74 | Horizontaal | Verboden voor voetgangers | 1 / Pak |
| 822340 | 297 | 105 | Horizontaal | Verboden voor voetgangers | 1 / Pak |
| 822341 | 450 | 150 | Horizontaal | Verboden voor voetgangers | 1 / Pak |
| 822342 | 600 | 200 | Horizontaal | Verboden voor voetgangers | 1 / Pak |
| 822335 | 148 | 210 | Verticaal | Verboden voor voetgangers | 1 / Pak |
| 822336 | 210 | 297 | Verticaal | Verboden voor voetgangers | 1 / Pak |
| 822337 | 297 | 420 | Verticaal | Verboden voor voetgangers | 1 / Pak |
| Aluminium | | | | | |
| 822346 | 150 | 50 | Horizontaal | Verboden voor voetgangers | 1 / Pak |
| 822347 | 297 | 105 | Horizontaal | Verboden voor voetgangers | 1 / Pak |
| 822348 | 450 | 150 | Horizontaal | Verboden voor voetgangers | 1 / Pak |
| 822343 | 148 | 210 | Verticaal | Verboden voor voetgangers | 1 / Pak |
| 822344 | 210 | 297 | Verticaal | Verboden voor voetgangers | 1 / Pak |
| 822345 | 297 | 420 | Verticaal | Verboden voor voetgangers | 1 / Pak |



PLATTE FOTOLUMINESCENTE PICTOGRAMMEN

| Bestelref. | Diameter (mm) | Klasse | Aantal / Verpakking |
|---|---------------|----------|---------------------|
| Fotoluminescent polyester klasse B | | | |
| 835909 | 150 | Klasse B | 1 / Pak |
| Fotoluminescent polyester klasse C | | | |
| 835912 | 150 | Klasse C | 1 / Pak |
| Fotoluminescent polypropyleen klasse B | | | |
| 835906 | 150 | Klasse B | 1 / Pak |
| Fotoluminescent polypropyleen klasse C | | | |
| 835908 | 150 | Klasse C | 1 / Pak |
| Fotoluminescent aluminium klasse C | | | |
| 835905 | 150 | Klasse C | 1 / Pak |

i Voor alle eigenschappen van de materialen, alsook hun toepassing zie de pagina's 4-5.

BRADY
Op maat

Zie pagina 220 voor de bestelling van uw gepersonaliseerde pictogrammen.



P005 : GEEN DRINKWATER

Het is van essentieel belang dat u meldt wanneer water niet drinkbaar is. Dit kan besmetting door het drinken van onveilig water vermijden.



PLATTE PICTOGRAMMEN

| Bestelref. | Diameter (mm) | Aantal / Verpakking |
|------------------------------|---------------|---------------------|
| Gelamineerd polyester | | |
| 822441 | 50 | 2 / Pak |
| 822443 | 100 | 1 / Pak |
| 822444 | 200 | 1 / Pak |
| 822445 | 315 | 1 / Pak |
| Polypropyleen | | |
| 822447 | 100 | 1 / Pak |
| 822448 | 200 | 1 / Pak |
| 822449 | 315 | 1 / Pak |
| Aluminium | | |
| 822451 | 100 | 1 / Pak |
| 822452 | 200 | 1 / Pak |
| 822453 | 315 | 1 / Pak |

VLOERPICTOGRAMMEN

| Bestelref. | Diameter (mm) | Aantal / Verpakking |
|---------------------------------------|---------------|---------------------|
| Antislip gelamineerd polyester | | |
| 822446 | 500 | 1 / Pak |

MINI-PICTOGRAMMEN

| Bestelref. | Diameter (mm) | Aantal / Verpakking |
|------------------------------|---------------|---------------------|
| Gelamineerd polyester | | |
| 822439 | 25 | 7 / Pak |
| 138978 | 30 | 15 / Pak |
| Vinyl | | |
| 822437 | 15 | 54 / Pak |



PICTOGRAMMEN OP ROL

| Bestelref. | Diameter (mm) | Aantal / Verpakking |
|------------------------------|---------------|---------------------|
| Gelamineerd polyester | | |
| 822438 | 25 | 250 / Rol |
| 822440 | 50 | 250 / Rol |
| 822442 | 100 | 250 / Rol |

PICTOGRAMMEN MET TEKST



| Bestelref. | Breedte (mm) | Hoogte (mm) | Layout | Legende | Aantal / Verpakking |
|------------------------------|--------------|-------------|-------------|-----------------|---------------------|
| Gelamineerd polyester | | | | | |
| 822479 | 150 | 50 | Horizontaal | Geen Drinkwater | 1 / Pak |
| 822480 | 297 | 74 | Horizontaal | Geen Drinkwater | 1 / Pak |
| 822481 | 297 | 105 | Horizontaal | Geen Drinkwater | 1 / Pak |
| 822482 | 450 | 150 | Horizontaal | Geen Drinkwater | 1 / Pak |
| 822483 | 600 | 200 | Horizontaal | Geen Drinkwater | 1 / Pak |
| 822476 | 148 | 210 | Verticaal | Geen Drinkwater | 1 / Pak |
| 822477 | 210 | 297 | Verticaal | Geen Drinkwater | 1 / Pak |
| 822478 | 297 | 420 | Verticaal | Geen Drinkwater | 1 / Pak |
| Polypropyleen | | | | | |
| 822487 | 150 | 50 | Horizontaal | Geen Drinkwater | 1 / Pak |
| 822488 | 297 | 74 | Horizontaal | Geen Drinkwater | 1 / Pak |
| 822489 | 297 | 105 | Horizontaal | Geen Drinkwater | 1 / Pak |
| 822490 | 450 | 150 | Horizontaal | Geen Drinkwater | 1 / Pak |
| 822491 | 600 | 200 | Horizontaal | Geen Drinkwater | 1 / Pak |
| 822484 | 148 | 210 | Verticaal | Geen Drinkwater | 1 / Pak |
| 822485 | 210 | 297 | Verticaal | Geen Drinkwater | 1 / Pak |
| 822486 | 297 | 420 | Verticaal | Geen Drinkwater | 1 / Pak |
| Aluminium | | | | | |
| 822495 | 150 | 50 | Horizontaal | Geen Drinkwater | 1 / Pak |
| 822496 | 297 | 105 | Horizontaal | Geen Drinkwater | 1 / Pak |
| 822497 | 450 | 150 | Horizontaal | Geen Drinkwater | 1 / Pak |
| 822492 | 148 | 210 | Verticaal | Geen Drinkwater | 1 / Pak |
| 822494 | 297 | 420 | Verticaal | Geen Drinkwater | 1 / Pak |

i Voor alle eigenschappen van de materialen, alsook hun toepassing zie de pagina's 4-5.

BRADY
Op maat

Zie pagina 220 voor de bestelling van uw gepersonaliseerde pictogrammen.



BRADY
When Performance Matters Most™



Leidingmarkering
Ken de inhoud van uw leidingen



Een goede identificatie van leidingen garandeert een beter inzicht in de structuur van een gebouw. Ongevallen, letsels en schade kunnen worden vermeden. Neem contact op met uw Brady-distributeur voor meer informatie over ons volledig gamma leidingmarkers.

PO06 : HEFTRUCKS VERBODEN

Om het samenzijn van voetgangers en voertuigen in een omgeving te vergemakkelijken, moeten de regels duidelijk en zichtbaar aangegeven zijn. Dit symbool geeft een zone aan waar geen rollend materieel is toegelaten.



PLATTE PICTOGRAMMEN

| Bestelref. | Diameter (mm) | Aantal / Verpakking |
|------------------------------|---------------|---------------------|
| Gelamineerd polyester | | |
| 822590 | 50 | 2 / Pak |
| 822592 | 100 | 1 / Pak |
| 822593 | 200 | 1 / Pak |
| 822594 | 315 | 1 / Pak |
| Polypropyleen | | |
| 822596 | 100 | 1 / Pak |
| 822597 | 200 | 1 / Pak |
| 822598 | 315 | 1 / Pak |
| 822599 | 400 | 1 / Pak |
| Aluminium | | |
| 822600 | 100 | 1 / Pak |
| 822601 | 200 | 1 / Pak |
| 822602 | 315 | 1 / Pak |

VLOERPICTOGRAMMEN

| Bestelref. | Diameter (mm) | Aantal / Verpakking |
|---------------------------------------|---------------|---------------------|
| Antislip gelamineerd polyester | | |
| 822595 | 500 | 1 / Pak |

MINI-PICTOGRAMMEN

| Bestelref. | Diameter (mm) | Aantal / Verpakking |
|------------------------------|---------------|---------------------|
| Gelamineerd polyester | | |
| 822588 | 25 | 7 / Pak |
| Vinyl | | |
| 822586 | 15 | 54 / Pak |

PICTOGRAMMEN MET TEKST



| Bestelref. | Breedte (mm) | Hoogte (mm) | Layout | Legende | Aantal / Verpakking |
|------------------------------|--------------|-------------|-------------|--------------------|---------------------|
| Gelamineerd polyester | | | | | |
| 822628 | 150 | 50 | Horizontaal | Heftrucks verboden | 1 / Pak |
| 822629 | 297 | 74 | Horizontaal | Heftrucks verboden | 1 / Pak |
| 822630 | 297 | 105 | Horizontaal | Heftrucks verboden | 1 / Pak |
| 822631 | 450 | 150 | Horizontaal | Heftrucks verboden | 1 / Pak |
| 822632 | 600 | 200 | Horizontaal | Heftrucks verboden | 1 / Pak |
| 822625 | 148 | 210 | Verticaal | Heftrucks verboden | 1 / Pak |
| 822626 | 210 | 297 | Verticaal | Heftrucks verboden | 1 / Pak |
| 822627 | 297 | 420 | Verticaal | Heftrucks verboden | 1 / Pak |
| Polypropyleen | | | | | |
| 822636 | 150 | 50 | Horizontaal | Heftrucks verboden | 1 / Pak |
| 822637 | 297 | 74 | Horizontaal | Heftrucks verboden | 1 / Pak |
| 822638 | 297 | 105 | Horizontaal | Heftrucks verboden | 1 / Pak |
| 822639 | 450 | 150 | Horizontaal | Heftrucks verboden | 1 / Pak |
| 822640 | 600 | 200 | Horizontaal | Heftrucks verboden | 1 / Pak |
| 822633 | 148 | 210 | Verticaal | Heftrucks verboden | 1 / Pak |
| 822634 | 210 | 297 | Verticaal | Heftrucks verboden | 1 / Pak |
| 822635 | 297 | 420 | Verticaal | Heftrucks verboden | 1 / Pak |
| Aluminium | | | | | |
| 822644 | 150 | 50 | Horizontaal | Heftrucks verboden | 1 / Pak |
| 822645 | 297 | 105 | Horizontaal | Heftrucks verboden | 1 / Pak |
| 822646 | 450 | 150 | Horizontaal | Heftrucks verboden | 1 / Pak |
| 822642 | 210 | 297 | Verticaal | Heftrucks verboden | 1 / Pak |
| 822643 | 297 | 420 | Verticaal | Heftrucks verboden | 1 / Pak |



PICTOGRAMMEN OP ROL

| Bestelref. | Diameter (mm) | Aantal / Verpakking |
|------------------------------|---------------|---------------------|
| Gelamineerd polyester | | |
| 822587 | 25 | 250 / Rol |
| 822589 | 50 | 250 / Rol |
| 822591 | 100 | 250 / Rol |



i Voor alle eigenschappen van de materialen, alsook hun toepassing zie de pagina's 4-5.

BRADY
Op maat

Zie pagina 220 voor de bestelling van uw gepersonaliseerde pictogrammen.



P007 : VERBOD VOOR PERSONEN MET PACEMAKER

Met het oog op hun veiligheid zijn bepaalde omgevingen en activiteiten verboden voor personen met een pacemaker. Het is dus van levensbelang dat deze duidelijk worden aangegeven.



PLATTE PICTOGRAMMEN

| Bestelref. | Diameter (mm) | Aantal / Verpakking |
|------------------------------|---------------|---------------------|
| Gelamineerd polyester | | |
| 822739 | 50 | 2 / Pak |
| 822741 | 100 | 1 / Pak |
| 822742 | 200 | 1 / Pak |
| 822743 | 315 | 1 / Pak |
| Polypropyleen | | |
| 822745 | 100 | 1 / Pak |
| 822746 | 200 | 1 / Pak |
| 822747 | 315 | 1 / Pak |
| Aluminium | | |
| 822749 | 100 | 1 / Pak |
| 822750 | 200 | 1 / Pak |
| 822751 | 315 | 1 / Pak |

VLOERPICTOGRAMMEN

| Bestelref. | Diameter (mm) | Aantal / Verpakking |
|---------------------------------------|---------------|---------------------|
| Antislip gelamineerd polyester | | |
| 822744 | 500 | 1 / Pak |

MINI-PICTOGRAMMEN

| Bestelref. | Diameter (mm) | Aantal / Verpakking |
|------------------------------|---------------|---------------------|
| Gelamineerd polyester | | |
| 822737 | 25 | 7 / Pak |
| Vinyl | | |
| 822735 | 15 | 54 / Pak |



PICTOGRAMMEN OP ROL

| Bestelref. | Diameter (mm) | Aantal / Verpakking |
|------------------------------|---------------|---------------------|
| Gelamineerd polyester | | |
| 822736 | 25 | 250 / Rol |
| 822738 | 50 | 250 / Rol |
| 822740 | 100 | 250 / Rol |



PLATTE FOTOLUMINESCENTE PICTOGRAMMEN

| Bestelref. | Diameter (mm) | Klasse | Aantal / Verpakking |
|---|---------------|----------|---------------------|
| Fotoluminescent polyester klasse B | | | |
| 835924 | 150 | Klasse B | 1 / Pak |
| Fotoluminescent polyester klasse C | | | |
| 835925 | 150 | Klasse C | 1 / Pak |
| Fotoluminescent polypropyleen klasse B | | | |
| 835922 | 150 | Klasse B | 1 / Pak |
| Fotoluminescent polypropyleen klasse C | | | |
| 835923 | 150 | Klasse C | 1 / Pak |
| Fotoluminescent aluminium klasse C | | | |
| 835921 | 150 | Klasse C | 1 / Pak |

PICTOGRAMMEN MET TEKST



| Bestelref. | Breedte (mm) | Hoogte (mm) | Layout | Legende | Aantal / Verpakking |
|------------------------------|--------------|-------------|-------------|------------------------------------|---------------------|
| Gelamineerd polyester | | | | | |
| 822777 | 150 | 50 | Horizontaal | Verbod voor personen met pacemaker | 1 / Pak |
| 822778 | 297 | 74 | Horizontaal | Verbod voor personen met pacemaker | 1 / Pak |
| 822779 | 297 | 105 | Horizontaal | Verbod voor personen met pacemaker | 1 / Pak |
| 822780 | 450 | 150 | Horizontaal | Verbod voor personen met pacemaker | 1 / Pak |
| 822781 | 600 | 200 | Horizontaal | Verbod voor personen met pacemaker | 1 / Pak |
| 822774 | 148 | 210 | Verticaal | Verbod voor personen met pacemaker | 1 / Pak |
| 822775 | 210 | 297 | Verticaal | Verbod voor personen met pacemaker | 1 / Pak |
| 822776 | 297 | 420 | Verticaal | Verbod voor personen met pacemaker | 1 / Pak |
| Polypropyleen | | | | | |
| 822785 | 150 | 50 | Horizontaal | Verbod voor personen met pacemaker | 1 / Pak |
| 822786 | 297 | 74 | Horizontaal | Verbod voor personen met pacemaker | 1 / Pak |
| 822787 | 297 | 105 | Horizontaal | Verbod voor personen met pacemaker | 1 / Pak |
| 822788 | 450 | 150 | Horizontaal | Verbod voor personen met pacemaker | 1 / Pak |
| 822789 | 600 | 200 | Horizontaal | Verbod voor personen met pacemaker | 1 / Pak |
| 822782 | 148 | 210 | Verticaal | Verbod voor personen met pacemaker | 1 / Pak |
| 822783 | 210 | 297 | Verticaal | Verbod voor personen met pacemaker | 1 / Pak |
| 822784 | 297 | 420 | Verticaal | Verbod voor personen met pacemaker | 1 / Pak |
| Aluminium | | | | | |
| 822793 | 150 | 50 | Horizontaal | Verbod voor personen met pacemaker | 1 / Pak |
| 822794 | 297 | 105 | Horizontaal | Verbod voor personen met pacemaker | 1 / Pak |
| 822795 | 450 | 150 | Horizontaal | Verbod voor personen met pacemaker | 1 / Pak |
| 822790 | 148 | 210 | Verticaal | Verbod voor personen met pacemaker | 1 / Pak |
| 822791 | 210 | 297 | Verticaal | Verbod voor personen met pacemaker | 1 / Pak |
| 822792 | 297 | 420 | Verticaal | Verbod voor personen met pacemaker | 1 / Pak |

i Voor alle eigenschappen van de materialen, alsook hun toepassing zie de pagina's 4-5.

BRADY Op maat Zie pagina 220 voor de bestelling van uw gepersonaliseerde pictogrammen.

PO08 : KLEINE METALEN VOORWERPEN VERBODEN

Metalen voorwerpen zijn soms verboden, bijvoorbeeld om de goede werking van bepaalde machines te kunnen verzekeren.



PLATTE PICTOGRAMMEN

| Bestelref. | Diameter (mm) | Aantal / Verpakking |
|------------------------------|---------------|---------------------|
| Gelamineerd polyester | | |
| 822888 | 50 | 2 / Pak |
| 822890 | 100 | 1 / Pak |
| 822891 | 200 | 1 / Pak |
| 822892 | 315 | 1 / Pak |
| Polypropyleen | | |
| 822894 | 100 | 1 / Pak |
| 822895 | 200 | 1 / Pak |
| 822896 | 315 | 1 / Pak |
| Aluminium | | |
| 822898 | 100 | 1 / Pak |
| 822899 | 200 | 1 / Pak |
| 822900 | 315 | 1 / Pak |

MINI-PICTOGRAMMEN

| Bestelref. | Diameter (mm) | Aantal / Verpakking |
|------------------------------|---------------|---------------------|
| Gelamineerd polyester | | |
| 822886 | 25 | 7 / Pak |
| Vinyl | | |
| 822884 | 15 | 54 / Pak |



PICTOGRAMMEN OP ROL

| Bestelref. | Diameter (mm) | Aantal / Verpakking |
|------------------------------|---------------|---------------------|
| Gelamineerd polyester | | |
| 822885 | 25 | 250 / Rol |
| 822887 | 50 | 250 / Rol |
| 822889 | 100 | 250 / Rol |



PLATTE FOTOLUMINESCENTE PICTOGRAMMEN

| Bestelref. | Diameter (mm) | Klasse | Aantal / Verpakking |
|---|---------------|----------|---------------------|
| Fotoluminescent polyester klasse B | | | |
| 835930 | 150 | Klasse B | 1 / Pak |
| Fotoluminescent polyester klasse C | | | |
| 835931 | 150 | Klasse C | 1 / Pak |
| Fotoluminescent polypropyleen klasse B | | | |
| 835927 | 150 | Klasse B | 1 / Pak |
| Fotoluminescent polypropyleen klasse C | | | |
| 835929 | 150 | Klasse C | 1 / Pak |
| Fotoluminescent aluminium klasse C | | | |
| 835926 | 150 | Klasse C | 1 / Pak |

PICTOGRAMMEN MET TEKST



| Bestelref. | Breedte (mm) | Hoogte (mm) | Layout | Legende | Aantal / Verpakking |
|------------------------------|--------------|-------------|-------------|------------------------------------|---------------------|
| Gelamineerd polyester | | | | | |
| 822926 | 150 | 50 | Horizontaal | Kleine metalen voorwerpen verboden | 1 / Pak |
| 822927 | 297 | 74 | Horizontaal | Kleine metalen voorwerpen verboden | 1 / Pak |
| 822928 | 297 | 105 | Horizontaal | Kleine metalen voorwerpen verboden | 1 / Pak |
| 822929 | 450 | 150 | Horizontaal | Kleine metalen voorwerpen verboden | 1 / Pak |
| 822930 | 600 | 200 | Horizontaal | Kleine metalen voorwerpen verboden | 1 / Pak |
| 822923 | 148 | 210 | Verticaal | Kleine metalen voorwerpen verboden | 1 / Pak |
| 822924 | 210 | 297 | Verticaal | Kleine metalen voorwerpen verboden | 1 / Pak |
| 822925 | 297 | 420 | Verticaal | Kleine metalen voorwerpen verboden | 1 / Pak |
| Polypropyleen | | | | | |
| 822934 | 150 | 50 | Horizontaal | Kleine metalen voorwerpen verboden | 1 / Pak |
| 822935 | 297 | 74 | Horizontaal | Kleine metalen voorwerpen verboden | 1 / Pak |
| 822936 | 297 | 105 | Horizontaal | Kleine metalen voorwerpen verboden | 1 / Pak |
| 822937 | 450 | 150 | Horizontaal | Kleine metalen voorwerpen verboden | 1 / Pak |
| 822938 | 600 | 200 | Horizontaal | Kleine metalen voorwerpen verboden | 1 / Pak |
| 822931 | 148 | 210 | Verticaal | Kleine metalen voorwerpen verboden | 1 / Pak |
| 822932 | 210 | 297 | Verticaal | Kleine metalen voorwerpen verboden | 1 / Pak |
| 822933 | 297 | 420 | Verticaal | Kleine metalen voorwerpen verboden | 1 / Pak |
| Aluminium | | | | | |
| 822942 | 150 | 50 | Horizontaal | Kleine metalen voorwerpen verboden | 1 / Pak |
| 822943 | 297 | 105 | Horizontaal | Kleine metalen voorwerpen verboden | 1 / Pak |
| 822944 | 450 | 150 | Horizontaal | Kleine metalen voorwerpen verboden | 1 / Pak |
| 822939 | 148 | 210 | Verticaal | Kleine metalen voorwerpen verboden | 1 / Pak |
| 822940 | 210 | 297 | Verticaal | Kleine metalen voorwerpen verboden | 1 / Pak |
| 822941 | 297 | 420 | Verticaal | Kleine metalen voorwerpen verboden | 1 / Pak |

i Voor alle eigenschappen van de materialen, alsook hun toepassing zie de pagina's 4-5.

BRADY
Op maat

Zie pagina 220 voor de bestelling van uw gepersonaliseerde pictogrammen.



P009 : KLIMMEN VERBODEN

Om valpartijen of schade aan materieel te vermijden, moet soms een pictogram worden aangebracht dat het beklimmen verbiedt.



PLATTE PICTOGRAMMEN

| Bestelref. | Diameter (mm) | Aantal / Verpakking |
|------------------------------|---------------|---------------------|
| Gelamineerd polyester | | |
| 135747 | 100 | 1 / Pak |
| 135748 | 150 | 1 / Pak |
| 135749 | 200 | 1 / Pak |
| 138840 | 315 | 1 / Pak |
| Polypropyleen | | |
| 135741 | 100 | 1 / Pak |
| 135742 | 150 | 1 / Pak |
| 135743 | 200 | 1 / Pak |
| 138894 | 315 | 1 / Pak |
| Aluminium | | |
| 135744 | 100 | 1 / Pak |
| 135745 | 150 | 1 / Pak |
| 135746 | 200 | 1 / Pak |



PLATTE FOTOLUMINESCENTE PICTOGRAMMEN

| Bestelref. | Diameter (mm) | Klasse | Aantal / Verpakking |
|---|---------------|----------|---------------------|
| Fotoluminescent polyester klasse B | | | |
| 135756 | 100 | Klasse B | 1 / Pak |
| 135757 | 150 | Klasse B | 1 / Pak |
| 135758 | 200 | Klasse B | 1 / Pak |
| Fotoluminescent polyester klasse C | | | |
| 135765 | 100 | Klasse C | 1 / Pak |
| 135766 | 150 | Klasse C | 1 / Pak |
| 135767 | 200 | Klasse C | 1 / Pak |
| Fotoluminescent polypropyleen klasse B | | | |
| 135750 | 100 | Klasse B | 1 / Pak |
| 135751 | 150 | Klasse B | 1 / Pak |
| 135752 | 200 | Klasse B | 1 / Pak |
| Fotoluminescent polypropyleen klasse C | | | |
| 135759 | 100 | Klasse C | 1 / Pak |
| 135760 | 150 | Klasse C | 1 / Pak |
| 135761 | 200 | Klasse C | 1 / Pak |
| Fotoluminescent aluminium klasse C | | | |
| 135762 | 100 | Klasse C | 1 / Pak |
| 135763 | 150 | Klasse C | 1 / Pak |
| 135764 | 200 | Klasse C | 1 / Pak |



P010 : AANRAKEN VERBODEN

Het verbod om iets aan te raken kan om diverse redenen aangegeven worden: letsel vermijden, geen broze voorwerpen aanraken enz.



PLATTE PICTOGRAMMEN

| Bestelref. | Diameter (mm) | Aantal / Verpakking |
|------------------------------|---------------|---------------------|
| Gelamineerd polyester | | |
| 823037 | 50 | 2 / Pak |
| 823039 | 100 | 1 / Pak |
| 823040 | 200 | 1 / Pak |
| 823041 | 315 | 1 / Pak |
| Polypropyleen | | |
| 823043 | 100 | 1 / Pak |
| 823044 | 200 | 1 / Pak |
| 823045 | 315 | 1 / Pak |
| Aluminium | | |
| 823047 | 100 | 1 / Pak |
| 823048 | 200 | 1 / Pak |
| 823049 | 315 | 1 / Pak |

MINI-PICTOGRAMMEN

| Bestelref. | Diameter (mm) | Aantal / Verpakking |
|------------------------------|---------------|---------------------|
| Gelamineerd polyester | | |
| 823035 | 25 | 7 / Pak |
| Vinyl | | |
| 823033 | 15 | 54 / Pak |



PICTOGRAMMEN OP ROL

| Bestelref. | Diameter (mm) | Aantal / Verpakking |
|------------------------------|---------------|---------------------|
| Gelamineerd polyester | | |
| 823034 | 25 | 250 / Rol |
| 823036 | 50 | 250 / Rol |
| 823038 | 100 | 250 / Rol |



PLATTE FOTOLUMINESCENTE PICTOGRAMMEN

| Bestelref. | Diameter (mm) | Klasse | Aantal / Verpakking |
|---|---------------|----------|---------------------|
| Fotoluminescent polyester klasse B | | | |
| 835936 | 150 | Klasse B | 1 / Pak |
| Fotoluminescent polyester klasse C | | | |
| 835937 | 150 | Klasse C | 1 / Pak |
| Fotoluminescent polypropyleen klasse B | | | |
| 835934 | 150 | Klasse B | 1 / Pak |
| Fotoluminescent polypropyleen klasse C | | | |
| 835935 | 150 | Klasse C | 1 / Pak |
| Fotoluminescent aluminium klasse C | | | |
| 835933 | 150 | Klasse C | 1 / Pak |

PICTOGRAMMEN MET TEKST



| Bestelref. | Breedte (mm) | Hoogte (mm) | Layout | Legende | Aantal / Verpakking |
|------------------------------|--------------|-------------|-------------|-------------------|---------------------|
| Gelamineerd polyester | | | | | |
| 823075 | 150 | 50 | Horizontaal | Aanraken verboden | 1 / Pak |
| 823076 | 297 | 74 | Horizontaal | Aanraken verboden | 1 / Pak |
| 823077 | 297 | 105 | Horizontaal | Aanraken verboden | 1 / Pak |
| 823078 | 450 | 150 | Horizontaal | Aanraken verboden | 1 / Pak |
| 823079 | 600 | 200 | Horizontaal | Aanraken verboden | 1 / Pak |
| 823072 | 148 | 210 | Verticaal | Aanraken verboden | 1 / Pak |
| 823073 | 210 | 297 | Verticaal | Aanraken verboden | 1 / Pak |
| 823074 | 297 | 420 | Verticaal | Aanraken verboden | 1 / Pak |
| Polypropyleen | | | | | |
| 823083 | 150 | 50 | Horizontaal | Aanraken verboden | 1 / Pak |
| 823084 | 297 | 74 | Horizontaal | Aanraken verboden | 1 / Pak |
| 823085 | 297 | 105 | Horizontaal | Aanraken verboden | 1 / Pak |
| 823086 | 450 | 150 | Horizontaal | Aanraken verboden | 1 / Pak |
| 823087 | 600 | 200 | Horizontaal | Aanraken verboden | 1 / Pak |
| 823080 | 148 | 210 | Verticaal | Aanraken verboden | 1 / Pak |
| 823081 | 210 | 297 | Verticaal | Aanraken verboden | 1 / Pak |
| 823082 | 297 | 420 | Verticaal | Aanraken verboden | 1 / Pak |
| Aluminium | | | | | |
| 823091 | 150 | 50 | Horizontaal | Aanraken verboden | 1 / Pak |
| 823092 | 297 | 105 | Horizontaal | Aanraken verboden | 1 / Pak |
| 823093 | 450 | 150 | Horizontaal | Aanraken verboden | 1 / Pak |
| 823088 | 148 | 210 | Verticaal | Aanraken verboden | 1 / Pak |
| 823089 | 210 | 297 | Verticaal | Aanraken verboden | 1 / Pak |
| 823090 | 297 | 420 | Verticaal | Aanraken verboden | 1 / Pak |

P011 : VERBODEN MET WATER TE BLUSSEN

Bepaalde branden mogen absoluut niet met water worden geblust; dat zou de situatie immers kunnen verslechteren.



PLATTE PICTOGRAMMEN

| Bestelref. | Diameter (mm) | Aantal / Verpakking |
|------------------------------|---------------|---------------------|
| Gelamineerd polyester | | |
| 823186 | 50 | 2 / Pak |
| 823188 | 100 | 1 / Pak |
| 823189 | 200 | 1 / Pak |
| 823190 | 315 | 1 / Pak |
| Polypropyleen | | |
| 823192 | 100 | 1 / Pak |
| 823193 | 200 | 1 / Pak |
| 823194 | 315 | 1 / Pak |
| Aluminium | | |
| 823196 | 100 | 1 / Pak |
| 823197 | 200 | 1 / Pak |
| 823198 | 315 | 1 / Pak |

VLOERPICTOGRAMMEN

| Bestelref. | Diameter (mm) | Aantal / Verpakking |
|---------------------------------------|---------------|---------------------|
| Antislip gelamineerd polyester | | |
| 823191 | 500 | 1 / Pak |

MINI-PICTOGRAMMEN

| Bestelref. | Diameter (mm) | Aantal / Verpakking |
|------------------------------|---------------|---------------------|
| Gelamineerd polyester | | |
| 823184 | 25 | 7 / Pak |
| Vinyl | | |
| 823182 | 15 | 54 / Pak |



PICTOGRAMMEN OP ROL

| Bestelref. | Diameter (mm) | Aantal / Verpakking |
|------------------------------|---------------|---------------------|
| Gelamineerd polyester | | |
| 823183 | 25 | 250 / Rol |
| 823185 | 50 | 250 / Rol |
| 823187 | 100 | 250 / Rol |



PLATTE FOTOLUMINESCENTE PICTOGRAMMEN

| Bestelref. | Diameter (mm) | Klasse | Aantal / Verpakking |
|---|---------------|----------|---------------------|
| Fotoluminescent polyester klasse B | | | |
| 835941 | 150 | Klasse B | 1 / Pak |
| Fotoluminescent polyester klasse C | | | |
| 835942 | 150 | Klasse C | 1 / Pak |
| Fotoluminescent polypropyleen klasse B | | | |
| 835939 | 150 | Klasse B | 1 / Pak |
| Fotoluminescent polypropyleen klasse C | | | |
| 835940 | 150 | Klasse C | 1 / Pak |
| Fotoluminescent aluminium klasse C | | | |
| 835938 | 150 | Klasse C | 1 / Pak |

PICTOGRAMMEN MET TEKST



| Bestelref. | Breedte (mm) | Hoogte (mm) | Layout | Legende | Aantal / Verpakking |
|------------------------------|--------------|-------------|-------------|-------------------------------|---------------------|
| Gelamineerd polyester | | | | | |
| 823224 | 150 | 50 | Horizontaal | Verboden met water te blussen | 1 / Pak |
| 823225 | 297 | 74 | Horizontaal | Verboden met water te blussen | 1 / Pak |
| 823226 | 297 | 105 | Horizontaal | Verboden met water te blussen | 1 / Pak |
| 823227 | 450 | 150 | Horizontaal | Verboden met water te blussen | 1 / Pak |
| 823228 | 600 | 200 | Horizontaal | Verboden met water te blussen | 1 / Pak |
| 823221 | 148 | 210 | Verticaal | Verboden met water te blussen | 1 / Pak |
| 823222 | 210 | 297 | Verticaal | Verboden met water te blussen | 1 / Pak |
| 823223 | 297 | 420 | Verticaal | Verboden met water te blussen | 1 / Pak |
| Polypropyleen | | | | | |
| 823232 | 150 | 50 | Horizontaal | Verboden met water te blussen | 1 / Pak |
| 823233 | 297 | 74 | Horizontaal | Verboden met water te blussen | 1 / Pak |
| 823234 | 297 | 105 | Horizontaal | Verboden met water te blussen | 1 / Pak |
| 823235 | 450 | 150 | Horizontaal | Verboden met water te blussen | 1 / Pak |
| 823236 | 600 | 200 | Horizontaal | Verboden met water te blussen | 1 / Pak |
| 823229 | 148 | 210 | Verticaal | Verboden met water te blussen | 1 / Pak |
| 823230 | 210 | 297 | Verticaal | Verboden met water te blussen | 1 / Pak |
| 823231 | 297 | 420 | Verticaal | Verboden met water te blussen | 1 / Pak |
| Aluminium | | | | | |
| 823240 | 150 | 50 | Horizontaal | Verboden met water te blussen | 1 / Pak |
| 823242 | 450 | 150 | Horizontaal | Verboden met water te blussen | 1 / Pak |
| 823237 | 148 | 210 | Verticaal | Verboden met water te blussen | 1 / Pak |
| 823238 | 210 | 297 | Verticaal | Verboden met water te blussen | 1 / Pak |
| 823239 | 297 | 420 | Verticaal | Verboden met water te blussen | 1 / Pak |

i Voor alle eigenschappen van de materialen, alsook hun toepassing zie de pagina's 4-5.

BRADY
Op maat

Zie pagina 220 voor de bestelling van uw gepersonaliseerde pictogrammen.



P012 : GEEN ZWARE LAST PLAATSEN

Zware lasten op onaangepaste locaties plaatsen kan rampzalige gevolgen hebben. Dankzij dit symbool kunnen vervelende situaties worden vermeden.



PLATTE PICTOGRAMMEN

| Bestelref. | Diameter (mm) | Aantal / Verpakking |
|------------------------------|---------------|---------------------|
| Gelamineerd polyester | | |
| 823335 | 50 | 2 / Pak |
| 823337 | 100 | 1 / Pak |
| 823338 | 200 | 1 / Pak |
| 823339 | 315 | 1 / Pak |
| Polypropyleen | | |
| 823341 | 100 | 1 / Pak |
| 823342 | 200 | 1 / Pak |
| 823343 | 315 | 1 / Pak |
| Aluminium | | |
| 823345 | 100 | 1 / Pak |
| 823346 | 200 | 1 / Pak |
| 823347 | 315 | 1 / Pak |

MINI-PICTOGRAMMEN

| Bestelref. | Diameter (mm) | Aantal / Verpakking |
|------------------------------|---------------|---------------------|
| Gelamineerd polyester | | |
| 823333 | 25 | 7 / Pak |
| 138987 | 30 | 15 / Pak |
| Vinyl | | |
| 823331 | 15 | 54 / Pak |



PICTOGRAMMEN OP ROL

| Bestelref. | Diameter (mm) | Aantal / Verpakking |
|------------------------------|---------------|---------------------|
| Gelamineerd polyester | | |
| 823332 | 25 | 250 / Rol |
| 823334 | 50 | 250 / Rol |
| 823336 | 100 | 250 / Rol |



PLATTE FOTOLUMINESCENTE PICTOGRAMMEN

| Bestelref. | Diameter (mm) | Klasse | Aantal / Verpakking |
|---|---------------|----------|---------------------|
| Fotoluminescent polyester klasse B | | | |
| 835946 | 150 | Klasse B | 1 / Pak |
| Fotoluminescent polyester klasse C | | | |
| 835952 | 150 | Klasse C | 1 / Pak |
| Fotoluminescent polypropyleen klasse B | | | |
| 835944 | 150 | Klasse B | 1 / Pak |
| Fotoluminescent polypropyleen klasse C | | | |
| 835945 | 150 | Klasse C | 1 / Pak |
| Fotoluminescent aluminium klasse C | | | |
| 835943 | 150 | Klasse C | 1 / Pak |

PICTOGRAMMEN MET TEKST



| Bestelref. | Breedte (mm) | Hoogte (mm) | Layout | Legende | Aantal / Verpakking |
|------------------------------|--------------|-------------|-------------|--------------------------|---------------------|
| Gelamineerd polyester | | | | | |
| 823373 | 150 | 50 | Horizontaal | Geen zware last plaatsen | 1 / Pak |
| 823374 | 297 | 74 | Horizontaal | Geen zware last plaatsen | 1 / Pak |
| 823375 | 297 | 105 | Horizontaal | Geen zware last plaatsen | 1 / Pak |
| 823376 | 450 | 150 | Horizontaal | Geen zware last plaatsen | 1 / Pak |
| 823377 | 600 | 200 | Horizontaal | Geen zware last plaatsen | 1 / Pak |
| 823370 | 148 | 210 | Verticaal | Geen zware last plaatsen | 1 / Pak |
| 823371 | 210 | 297 | Verticaal | Geen zware last plaatsen | 1 / Pak |
| 823372 | 297 | 420 | Verticaal | Geen zware last plaatsen | 1 / Pak |
| Polypropyleen | | | | | |
| 823381 | 150 | 50 | Horizontaal | Geen zware last plaatsen | 1 / Pak |
| 823382 | 297 | 74 | Horizontaal | Geen zware last plaatsen | 1 / Pak |
| 823383 | 297 | 105 | Horizontaal | Geen zware last plaatsen | 1 / Pak |
| 823384 | 450 | 150 | Horizontaal | Geen zware last plaatsen | 1 / Pak |
| 823385 | 600 | 200 | Horizontaal | Geen zware last plaatsen | 1 / Pak |
| 823378 | 148 | 210 | Verticaal | Geen zware last plaatsen | 1 / Pak |
| 823379 | 210 | 297 | Verticaal | Geen zware last plaatsen | 1 / Pak |
| 823380 | 297 | 420 | Verticaal | Geen zware last plaatsen | 1 / Pak |
| Aluminium | | | | | |
| 823389 | 150 | 50 | Horizontaal | Geen zware last plaatsen | 1 / Pak |
| 823390 | 297 | 105 | Horizontaal | Geen zware last plaatsen | 1 / Pak |
| 823391 | 450 | 150 | Horizontaal | Geen zware last plaatsen | 1 / Pak |
| 823386 | 148 | 210 | Verticaal | Geen zware last plaatsen | 1 / Pak |
| 823387 | 210 | 297 | Verticaal | Geen zware last plaatsen | 1 / Pak |
| 823388 | 297 | 420 | Verticaal | Geen zware last plaatsen | 1 / Pak |

i Voor alle eigenschappen van de materialen, alsook hun toepassing zie de pagina's 4-5.

BRADY
Op maat

Zie pagina 220 voor de bestelling van uw gepersonaliseerde pictogrammen.

P013 : DRAAGBARE TELEFOON VERBODEN

Nu de gsm in het dagelijkse leven alomtegenwoordig is, kan het gebruik ervan in bepaalde omgevingen om diverse redenen verboden worden.



PLATTE PICTOGRAMMEN

| Bestelref. | Diameter (mm) | Aantal / Verpakking |
|------------------------------|---------------|---------------------|
| Gelamineerd polyester | | |
| 823484 | 50 | 2 / Pak |
| 823486 | 100 | 1 / Pak |
| 823487 | 200 | 1 / Pak |
| 823488 | 315 | 1 / Pak |
| Polypropyleen | | |
| 823490 | 100 | 1 / Pak |
| 823491 | 200 | 1 / Pak |
| 823492 | 315 | 1 / Pak |
| Aluminium | | |
| 823494 | 100 | 1 / Pak |
| 823495 | 200 | 1 / Pak |
| 823496 | 315 | 1 / Pak |

VLOERPICTOGRAMMEN

| Bestelref. | Diameter (mm) | Aantal / Verpakking |
|---------------------------------------|---------------|---------------------|
| Antislip gelamineerd polyester | | |
| 823489 | 500 | 1 / Pak |

MINI-PICTOGRAMMEN

| Bestelref. | Diameter (mm) | Aantal / Verpakking |
|------------------------------|---------------|---------------------|
| Gelamineerd polyester | | |
| 823482 | 25 | 7 / Pak |
| Vinyl | | |
| 823480 | 15 | 54 / Pak |



PICTOGRAMMEN OP ROL

| Bestelref. | Diameter (mm) | Aantal / Verpakking |
|------------------------------|---------------|---------------------|
| Gelamineerd polyester | | |
| 823481 | 25 | 250 / Rol |
| 823483 | 50 | 250 / Rol |
| 823485 | 100 | 250 / Rol |



PLATTE FOTOLUMINESCENTE PICTOGRAMMEN

| Bestelref. | Diameter (mm) | Klasse | Aantal / Verpakking |
|---|---------------|----------|---------------------|
| Fotoluminescent polyester klasse B | | | |
| 835979 | 150 | Klasse B | 1 / Pak |
| 836762 | 200 | Klasse B | 1 / Pak |
| Fotoluminescent polyester klasse C | | | |
| 835980 | 150 | Klasse C | 1 / Pak |
| Fotoluminescent polypropyleen klasse B | | | |
| 835969 | 150 | Klasse B | 1 / Pak |
| 836760 | 200 | Klasse B | 1 / Pak |
| 836761 | 300 | Klasse B | 1 / Pak |
| Fotoluminescent polypropyleen klasse C | | | |
| 835977 | 150 | Klasse C | 1 / Pak |
| Fotoluminescent aluminium klasse C | | | |
| 835968 | 150 | Klasse C | 1 / Pak |

PICTOGRAMMEN MET TEKST



| Bestelref. | Breedte (mm) | Hoogte (mm) | Layout | Legende | Aantal / Verpakking |
|------------------------------|--------------|-------------|-------------|-----------------------------|---------------------|
| Gelamineerd polyester | | | | | |
| 823522 | 150 | 50 | Horizontaal | Draagbare telefoon verboden | 1 / Pak |
| 823523 | 297 | 74 | Horizontaal | Draagbare telefoon verboden | 1 / Pak |
| 823524 | 297 | 105 | Horizontaal | Draagbare telefoon verboden | 1 / Pak |
| 823525 | 450 | 150 | Horizontaal | Draagbare telefoon verboden | 1 / Pak |
| 823526 | 600 | 200 | Horizontaal | Draagbare telefoon verboden | 1 / Pak |
| 823519 | 148 | 210 | Verticaal | Draagbare telefoon verboden | 1 / Pak |
| 823520 | 210 | 297 | Verticaal | Draagbare telefoon verboden | 1 / Pak |
| 823521 | 297 | 420 | Verticaal | Draagbare telefoon verboden | 1 / Pak |
| Polypropyleen | | | | | |
| 823530 | 150 | 50 | Horizontaal | Draagbare telefoon verboden | 1 / Pak |
| 823531 | 297 | 74 | Horizontaal | Draagbare telefoon verboden | 1 / Pak |
| 823532 | 297 | 105 | Horizontaal | Draagbare telefoon verboden | 1 / Pak |
| 823533 | 450 | 150 | Horizontaal | Draagbare telefoon verboden | 1 / Pak |
| 823534 | 600 | 200 | Horizontaal | Draagbare telefoon verboden | 1 / Pak |
| 823527 | 148 | 210 | Verticaal | Draagbare telefoon verboden | 1 / Pak |
| 823528 | 210 | 297 | Verticaal | Draagbare telefoon verboden | 1 / Pak |
| 823529 | 297 | 420 | Verticaal | Draagbare telefoon verboden | 1 / Pak |
| Aluminium | | | | | |
| 823538 | 150 | 50 | Horizontaal | Draagbare telefoon verboden | 1 / Pak |
| 823539 | 297 | 105 | Horizontaal | Draagbare telefoon verboden | 1 / Pak |
| 823540 | 450 | 150 | Horizontaal | Draagbare telefoon verboden | 1 / Pak |
| 823535 | 148 | 210 | Verticaal | Draagbare telefoon verboden | 1 / Pak |
| 823536 | 210 | 297 | Verticaal | Draagbare telefoon verboden | 1 / Pak |
| 823537 | 297 | 420 | Verticaal | Draagbare telefoon verboden | 1 / Pak |

i Voor alle eigenschappen van de materialen, alsook hun toepassing zie de pagina's 4-5.

BRADY
Op maat

Zie pagina 220 voor de bestelling van uw gepersonaliseerde pictogrammen.



P014 : VERBODEN VOOR PERSONEN MET METALEN IMPLANTAAT

De toegang tot bepaalde zones kan aan personen met metalen implantaten voor hun eigen veiligheid worden verboden. Het is dus van levensbelang dat dit duidelijk wordt aangegeven.



PLATTE PICTOGRAMMEN

| Bestelref. | Diameter (mm) | Aantal / Verpakking |
|------------------------------|---------------|---------------------|
| Gelamineerd polyester | | |
| 823633 | 50 | 2 / Pak |
| 823635 | 100 | 1 / Pak |
| 823636 | 200 | 1 / Pak |
| 823637 | 315 | 1 / Pak |
| Polypropyleen | | |
| 823639 | 100 | 1 / Pak |
| 823640 | 200 | 1 / Pak |
| 823641 | 315 | 1 / Pak |
| Aluminium | | |
| 823643 | 100 | 1 / Pak |
| 823644 | 200 | 1 / Pak |
| 823645 | 315 | 1 / Pak |

VLOERPICTOGRAMMEN

| Bestelref. | Diameter (mm) | Aantal / Verpakking |
|---------------------------------------|---------------|---------------------|
| Antislip gelamineerd polyester | | |
| 823638 | 500 | 1 / Pak |

MINI-PICTOGRAMMEN

| Bestelref. | Diameter (mm) | Aantal / Verpakking |
|------------------------------|---------------|---------------------|
| Gelamineerd polyester | | |
| 823631 | 25 | 7 / Pak |
| Vinyl | | |
| 823629 | 15 | 54 / Pak |



PICTOGRAMMEN OP ROL

| Bestelref. | Diameter (mm) | Aantal / Verpakking |
|------------------------------|---------------|---------------------|
| Gelamineerd polyester | | |
| 823630 | 25 | 250 / Rol |
| 823632 | 50 | 250 / Rol |
| 823634 | 100 | 250 / Rol |



PLATTE FOTOLUMINESCENTE PICTOGRAMMEN

| Bestelref. | Diameter (mm) | Klasse | Aantal / Verpakking |
|---|---------------|----------|---------------------|
| Fotoluminescent polyester klasse B | | | |
| 835985 | 150 | Klasse B | 1 / Pak |
| Fotoluminescent polyester klasse C | | | |
| 835986 | 150 | Klasse C | 1 / Pak |
| Fotoluminescent polypropyleen klasse B | | | |
| 835982 | 150 | Klasse B | 1 / Pak |
| Fotoluminescent polypropyleen klasse C | | | |
| 835984 | 150 | Klasse C | 1 / Pak |
| Fotoluminescent aluminium klasse C | | | |
| 835981 | 150 | Klasse C | 1 / Pak |

PICTOGRAMMEN MET TEKST



| Bestelref. | Breedte (mm) | Hoogte (mm) | Layout | Legende | Aantal / Verpakking |
|------------------------------|--------------|-------------|-------------|---|---------------------|
| Gelamineerd polyester | | | | | |
| 823671 | 150 | 50 | Horizontaal | Verboden voor personen met metalen implantaat | 1 / Pak |
| 823672 | 297 | 74 | Horizontaal | Verboden voor personen met metalen implantaat | 1 / Pak |
| 823673 | 297 | 105 | Horizontaal | Verboden voor personen met metalen implantaat | 1 / Pak |
| 823674 | 450 | 150 | Horizontaal | Verboden voor personen met metalen implantaat | 1 / Pak |
| 823675 | 600 | 200 | Horizontaal | Verboden voor personen met metalen implantaat | 1 / Pak |
| 823668 | 148 | 210 | Verticaal | Verboden voor personen met metalen implantaat | 1 / Pak |
| 823669 | 210 | 297 | Verticaal | Verboden voor personen met metalen implantaat | 1 / Pak |
| 823670 | 297 | 420 | Verticaal | Verboden voor personen met metalen implantaat | 1 / Pak |
| Polypropyleen | | | | | |
| 823679 | 150 | 50 | Horizontaal | Verboden voor personen met metalen implantaat | 1 / Pak |
| 823680 | 297 | 74 | Horizontaal | Verboden voor personen met metalen implantaat | 1 / Pak |
| 823681 | 297 | 105 | Horizontaal | Verboden voor personen met metalen implantaat | 1 / Pak |
| 823682 | 450 | 150 | Horizontaal | Verboden voor personen met metalen implantaat | 1 / Pak |
| 823683 | 600 | 200 | Horizontaal | Verboden voor personen met metalen implantaat | 1 / Pak |
| 823676 | 148 | 210 | Verticaal | Verboden voor personen met metalen implantaat | 1 / Pak |
| 823677 | 210 | 297 | Verticaal | Verboden voor personen met metalen implantaat | 1 / Pak |
| 823678 | 297 | 420 | Verticaal | Verboden voor personen met metalen implantaat | 1 / Pak |
| Aluminium | | | | | |
| 823687 | 150 | 50 | Horizontaal | Verboden voor personen met metalen implantaat | 1 / Pak |
| 823688 | 297 | 105 | Horizontaal | Verboden voor personen met metalen implantaat | 1 / Pak |
| 823689 | 450 | 150 | Horizontaal | Verboden voor personen met metalen implantaat | 1 / Pak |
| 823684 | 148 | 210 | Verticaal | Verboden voor personen met metalen implantaat | 1 / Pak |
| 823685 | 210 | 297 | Verticaal | Verboden voor personen met metalen implantaat | 1 / Pak |
| 823686 | 297 | 420 | Verticaal | Verboden voor personen met metalen implantaat | 1 / Pak |

i Voor alle eigenschappen van de materialen, alsook hun toepassing zie de pagina's 4-5.

BRADY
Op maat

Zie pagina 220 voor de bestelling van uw gepersonaliseerde pictogrammen.

P015 : VERBODEN IN VERGAARBAK TE GRIJPEN

Om ongevallen te vermijden, is het belangrijk dat op specifieke plaatsen wordt aangegeven dat men de handen ergens niet mag in steken.



PLATTE PICTOGRAMMEN

| Bestelref. | Diameter (mm) | Aantal / Verpakking |
|------------------------------|---------------|---------------------|
| Gelamineerd polyester | | |
| 823782 | 50 | 2 / Pak |
| 823784 | 100 | 1 / Pak |
| 823785 | 200 | 1 / Pak |
| 823786 | 315 | 1 / Pak |
| Polypropyleen | | |
| 823788 | 100 | 1 / Pak |
| 823789 | 200 | 1 / Pak |
| 823790 | 315 | 1 / Pak |
| Aluminium | | |
| 823792 | 100 | 1 / Pak |
| 823793 | 200 | 1 / Pak |
| 823794 | 315 | 1 / Pak |

VLOERPICTOGRAMMEN

| Bestelref. | Diameter (mm) | Aantal / Verpakking |
|---------------------------------------|---------------|---------------------|
| Antislip gelamineerd polyester | | |
| 823787 | 500 | 1 / Pak |

MINI-PICTOGRAMMEN

| Bestelref. | Diameter (mm) | Aantal / Verpakking |
|------------------------------|---------------|---------------------|
| Gelamineerd polyester | | |
| 138984 | 10 | 54 / Pak |
| 823780 | 25 | 7 / Pak |
| 138985 | 30 | 15 / Pak |
| Vinyl | | |
| 823778 | 15 | 54 / Pak |



PICTOGRAMMEN OP ROL

| Bestelref. | Diameter (mm) | Aantal / Verpakking |
|------------------------------|---------------|---------------------|
| Gelamineerd polyester | | |
| 823779 | 25 | 250 / Rol |
| 823781 | 50 | 250 / Rol |
| 823783 | 100 | 250 / Rol |



PLATTE FOTOLUMINESCENTE PICTOGRAMMEN

| Bestelref. | Diameter (mm) | Klasse | Aantal / Verpakking |
|---|---------------|----------|---------------------|
| Fotoluminescent polyester klasse B | | | |
| 835994 | 150 | Klasse B | 1 / Pak |
| Fotoluminescent polyester klasse C | | | |
| 835995 | 150 | Klasse C | 1 / Pak |
| Fotoluminescent polypropyleen klasse B | | | |
| 835988 | 150 | Klasse B | 1 / Pak |
| Fotoluminescent polypropyleen Klasse C | | | |
| 835992 | 150 | Klasse C | 1 / Pak |
| Fotoluminescent aluminium klasse C | | | |
| 835987 | 150 | Klasse C | 1 / Pak |

PICTOGRAMMEN MET TEKST



| Bestelref. | Breedte (mm) | Hoogte (mm) | Layout | Legende | Aantal / Verpakking |
|------------------------------|--------------|-------------|-------------|-----------------------------------|---------------------|
| Gelamineerd polyester | | | | | |
| 823820 | 150 | 50 | Horizontaal | Verboden in vergaarbak te grijpen | 1 / Pak |
| 823821 | 297 | 74 | Horizontaal | Verboden in vergaarbak te grijpen | 1 / Pak |
| 823822 | 297 | 105 | Horizontaal | Verboden in vergaarbak te grijpen | 1 / Pak |
| 823823 | 450 | 150 | Horizontaal | Verboden in vergaarbak te grijpen | 1 / Pak |
| 823824 | 600 | 200 | Horizontaal | Verboden in vergaarbak te grijpen | 1 / Pak |
| 823817 | 148 | 210 | Verticaal | Verboden in vergaarbak te grijpen | 1 / Pak |
| 823818 | 210 | 297 | Verticaal | Verboden in vergaarbak te grijpen | 1 / Pak |
| 823819 | 297 | 420 | Verticaal | Verboden in vergaarbak te grijpen | 1 / Pak |
| Polypropyleen | | | | | |
| 823828 | 150 | 50 | Horizontaal | Verboden in vergaarbak te grijpen | 1 / Pak |
| 823829 | 297 | 74 | Horizontaal | Verboden in vergaarbak te grijpen | 1 / Pak |
| 823830 | 297 | 105 | Horizontaal | Verboden in vergaarbak te grijpen | 1 / Pak |
| 823831 | 450 | 150 | Horizontaal | Verboden in vergaarbak te grijpen | 1 / Pak |
| 823832 | 600 | 200 | Horizontaal | Verboden in vergaarbak te grijpen | 1 / Pak |
| 823825 | 148 | 210 | Verticaal | Verboden in vergaarbak te grijpen | 1 / Pak |
| 823826 | 210 | 297 | Verticaal | Verboden in vergaarbak te grijpen | 1 / Pak |
| 823827 | 297 | 420 | Verticaal | Verboden in vergaarbak te grijpen | 1 / Pak |
| Aluminium | | | | | |
| 823836 | 150 | 50 | Horizontaal | Verboden in vergaarbak te grijpen | 1 / Pak |
| 823837 | 297 | 105 | Horizontaal | Verboden in vergaarbak te grijpen | 1 / Pak |
| 823833 | 148 | 210 | Verticaal | Verboden in vergaarbak te grijpen | 1 / Pak |
| 823834 | 210 | 297 | Verticaal | Verboden in vergaarbak te grijpen | 1 / Pak |
| 823835 | 297 | 420 | Verticaal | Verboden in vergaarbak te grijpen | 1 / Pak |

i Voor alle eigenschappen van de materialen, alsook hun toepassing zie de pagina's 4-5.

BRADY
Op maat

Zie pagina 220 voor de bestelling van uw gepersonaliseerde pictogrammen.



P016 : NIET BESPROEIEN MET WATER

Om eventuele schade te vermijden, kan het verboden zijn om bepaalde elementen met water te besproeien.



PLATTE PICTOGRAMMEN

| Bestelref. | Diameter (mm) | Aantal / Verpakking |
|------------------------------|---------------|---------------------|
| Gelamineerd polyester | | |
| 831087 | 50 | 2 / Pak |
| 831089 | 100 | 1 / Pak |
| 831090 | 200 | 1 / Pak |
| 831091 | 315 | 1 / Pak |
| Polypropyleen | | |
| 831093 | 100 | 1 / Pak |
| 831094 | 200 | 1 / Pak |
| 831095 | 315 | 1 / Pak |
| 831096 | 400 | 1 / Pak |
| Aluminium | | |
| 831097 | 100 | 1 / Pak |
| 831098 | 200 | 1 / Pak |
| 831099 | 315 | 1 / Pak |

VLOERPICTOGRAMMEN

| Bestelref. | Diameter (mm) | Aantal / Verpakking |
|---|---------------|---------------------|
| Gelamineerd polyester - antislip | | |
| 831092 | 500 | 1 / Pak |

MINI-PICTOGRAMMEN

| Bestelref. | Diameter (mm) | Aantal / Verpakking |
|------------------------------|---------------|---------------------|
| Gelamineerd polyester | | |
| 138981 | 20 | 18 / Pak |
| 831085 | 25 | 7 / Pak |
| Vinyl | | |
| 831083 | 15 | 54 / Pak |



PICTOGRAMMEN OP ROL

| Bestelref. | Diameter (mm) | Aantal / Verpakking |
|------------------------------|---------------|---------------------|
| Gelamineerd polyester | | |
| 831084 | 25 | 250 / Rol |
| 831086 | 50 | 250 / Rol |
| 831088 | 100 | 250 / Rol |



PLATTE FOTOLUMINESCENTE PICTOGRAMMEN

| Bestelref. | Diameter (mm) | Klasse | Aantal / Verpakking |
|---|---------------|----------|---------------------|
| Fotoluminescent polyester klasse B | | | |
| 835999 | 150 | Klasse B | 1 / Pak |
| Fotoluminescent polyester klasse C | | | |
| 836011 | 150 | Klasse C | 1 / Pak |
| Fotoluminescent polypropyleen klasse B | | | |
| 835997 | 150 | Klasse B | 1 / Pak |
| Fotoluminescent polypropyleen klasse C | | | |
| 835998 | 150 | Klasse C | 1 / Pak |
| Fotoluminescent aluminium klasse C | | | |
| 835996 | 150 | Klasse C | 1 / Pak |

i Voor alle eigenschappen van de materialen, alsook hun toepassing zie de pagina's 4-5.

BRADY
Op maat

Zie pagina 220 voor de bestelling van uw gepersonaliseerde pictogrammen.

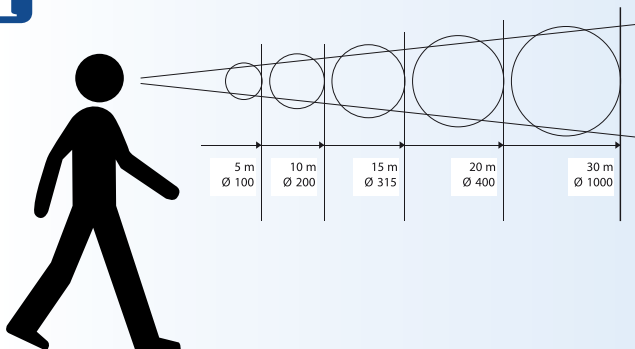

LEESAFSTAND

De afmetingen van de signalisatie zijn afhankelijk van de afstand waarop het pictogram gelezen moet kunnen worden. Aan de hand van de tekening hiernaast kunt u ervoor zorgen dat de afmetingen van uw pictogrammen zo conform mogelijk met de Europese Richtlijnen zijn.

Bij onvoldoende of onaangepast natuurlijk licht moeten fotoluminescente borden worden gebruikt (vooral voor de aanduiding van vluchtwegen en nooduitgangen).

P017 : DUWEN VERBODEN

Bij een zwakke structuur is het soms belangrijk dat wordt aangegeven dat men er niet mag tegen duwen.



PLATTE PICTOGRAMMEN

| Bestelref. | Diameter (mm) | Aantal / Verpakking |
|------------------------------|---------------|---------------------|
| Gelamineerd polyester | | |
| 823931 | 50 | 2 / Pak |
| 823933 | 100 | 1 / Pak |
| 823934 | 200 | 1 / Pak |
| 823935 | 315 | 1 / Pak |
| Polypropyleen | | |
| 823937 | 100 | 1 / Pak |
| 823938 | 200 | 1 / Pak |
| 823939 | 315 | 1 / Pak |
| Aluminium | | |
| 823941 | 100 | 1 / Pak |
| 823942 | 200 | 1 / Pak |
| 823943 | 315 | 1 / Pak |

VLOERPICTOGRAMMEN

| Bestelref. | Diameter (mm) | Aantal / Verpakking |
|---------------------------------------|---------------|---------------------|
| Antislip gelamineerd polyester | | |
| 823936 | 500 | 1 / Pak |

MINI-PICTOGRAMMEN

| Bestelref. | Diameter (mm) | Aantal / Verpakking |
|------------------------------|---------------|---------------------|
| Gelamineerd polyester | | |
| 138986 | 20 | 18 / Pak |
| 823929 | 25 | 7 / Pak |
| Vinyl | | |
| 823927 | 15 | 54 / Pak |



PICTOGRAMMEN OP ROL

| Bestelref. | Diameter (mm) | Aantal / Verpakking |
|------------------------------|---------------|---------------------|
| Gelamineerd polyester | | |
| 823928 | 25 | 250 / Rol |
| 823930 | 50 | 250 / Rol |
| 823932 | 100 | 250 / Rol |

PICTOGRAMMEN MET TEKST



| Bestelref. | Breedte (mm) | Hoogte (mm) | Layout | Legende | Aantal / Verpakking |
|------------------------------|--------------|-------------|-------------|----------------|---------------------|
| Gelamineerd polyester | | | | | |
| 823969 | 150 | 50 | Horizontaal | Duwen verboden | 1 / Pak |
| 823970 | 297 | 74 | Horizontaal | Duwen verboden | 1 / Pak |
| 823971 | 297 | 105 | Horizontaal | Duwen verboden | 1 / Pak |
| 823972 | 450 | 150 | Horizontaal | Duwen verboden | 1 / Pak |
| 823973 | 600 | 200 | Horizontaal | Duwen verboden | 1 / Pak |
| 823966 | 148 | 210 | Verticaal | Duwen verboden | 1 / Pak |
| 823967 | 210 | 297 | Verticaal | Duwen verboden | 1 / Pak |
| 823968 | 297 | 420 | Verticaal | Duwen verboden | 1 / Pak |
| Polypropyleen | | | | | |
| 823977 | 150 | 50 | Horizontaal | Duwen verboden | 1 / Pak |
| 823978 | 297 | 74 | Horizontaal | Duwen verboden | 1 / Pak |
| 823979 | 297 | 105 | Horizontaal | Duwen verboden | 1 / Pak |
| 823980 | 450 | 150 | Horizontaal | Duwen verboden | 1 / Pak |
| 823981 | 600 | 200 | Horizontaal | Duwen verboden | 1 / Pak |
| 823974 | 148 | 210 | Verticaal | Duwen verboden | 1 / Pak |
| 823975 | 210 | 297 | Verticaal | Duwen verboden | 1 / Pak |
| 823976 | 297 | 420 | Verticaal | Duwen verboden | 1 / Pak |
| Aluminium | | | | | |
| 823985 | 150 | 50 | Horizontaal | Duwen verboden | 1 / Pak |
| 823986 | 297 | 105 | Horizontaal | Duwen verboden | 1 / Pak |
| 823987 | 450 | 150 | Horizontaal | Duwen verboden | 1 / Pak |
| 823982 | 148 | 210 | Verticaal | Duwen verboden | 1 / Pak |
| 823983 | 210 | 297 | Verticaal | Duwen verboden | 1 / Pak |
| 823984 | 297 | 420 | Verticaal | Duwen verboden | 1 / Pak |



PLATTE FOTOLUMINESCENTE PICTOGRAMMEN

| Bestelref. | Diameter (mm) | Klasse | Aantal / Verpakking |
|---|---------------|----------|---------------------|
| Fotoluminescent polyester klasse B | | | |
| 836023 | 150 | Klasse B | 1 / Pak |
| Fotoluminescent polyester klasse C | | | |
| 836024 | 150 | Klasse C | 1 / Pak |
| Fotoluminescent polypropyleen klasse B | | | |
| 836016 | 150 | Klasse B | 1 / Pak |
| Fotoluminescent polypropyleen klasse C | | | |
| 836022 | 150 | Klasse C | 1 / Pak |
| Fotoluminescent aluminium klasse C | | | |
| 836013 | 150 | Klasse C | 1 / Pak |

i Voor alle eigenschappen van de materialen, alsook hun toepassing zie de pagina's 4-5.

BRADY
Op maat

Zie pagina 220 voor de bestelling van uw gepersonaliseerde pictogrammen.



P018 : VERBODEN TE ZITTEN

Om schade evenals letsels te vermijden, kan het nodig zijn om te verduidelijken dat men ergens niet mag gaan zitten.



PLATTE PICTOGRAMMEN

| Bestelref. | Diameter (mm) | Aantal / Verpakking |
|------------------------------|---------------|---------------------|
| Gelamineerd polyester | | |
| 824080 | 50 | 2 / Pak |
| 824082 | 100 | 1 / Pak |
| 824083 | 200 | 1 / Pak |
| 824084 | 315 | 1 / Pak |
| Polypropyleen | | |
| 824086 | 100 | 1 / Pak |
| 824087 | 200 | 1 / Pak |
| 824088 | 315 | 1 / Pak |
| Aluminium | | |
| 824090 | 100 | 1 / Pak |
| 824091 | 200 | 1 / Pak |
| 824092 | 315 | 1 / Pak |

VLOERPICTOGRAMMEN

| Bestelref. | Diameter (mm) | Aantal / Verpakking |
|---------------------------------------|---------------|---------------------|
| Antislip gelamineerd polyester | | |
| 824085 | 500 | 1 / Pak |

MINI-PICTOGRAMMEN

| Bestelref. | Diameter (mm) | Aantal / Verpakking |
|------------------------------|---------------|---------------------|
| Gelamineerd polyester | | |
| 824078 | 25 | 7 / Pak |
| Vinyl | | |
| 824076 | 15 | 54 / Pak |

PICTOGRAMMEN MET TEKST



| Bestelref. | Breedte (mm) | Hoogte (mm) | Layout | Legende | Aantal / Verpakking |
|------------------------------|--------------|-------------|-------------|--------------------|---------------------|
| Gelamineerd polyester | | | | | |
| 824118 | 150 | 50 | Horizontaal | Verboden te zitten | 1 / Pak |
| 824119 | 297 | 74 | Horizontaal | Verboden te zitten | 1 / Pak |
| 824120 | 297 | 105 | Horizontaal | Verboden te zitten | 1 / Pak |
| 824121 | 450 | 150 | Horizontaal | Verboden te zitten | 1 / Pak |
| 824122 | 600 | 200 | Horizontaal | Verboden te zitten | 1 / Pak |
| 824115 | 148 | 210 | Verticaal | Verboden te zitten | 1 / Pak |
| 824116 | 210 | 297 | Verticaal | Verboden te zitten | 1 / Pak |
| 824117 | 297 | 420 | Verticaal | Verboden te zitten | 1 / Pak |
| Polypropyleen | | | | | |
| 824126 | 150 | 50 | Horizontaal | Verboden te zitten | 1 / Pak |
| 824127 | 297 | 74 | Horizontaal | Verboden te zitten | 1 / Pak |
| 824128 | 297 | 105 | Horizontaal | Verboden te zitten | 1 / Pak |
| 824129 | 450 | 150 | Horizontaal | Verboden te zitten | 1 / Pak |
| 824130 | 600 | 200 | Horizontaal | Verboden te zitten | 1 / Pak |
| 824123 | 148 | 210 | Verticaal | Verboden te zitten | 1 / Pak |
| 824124 | 210 | 297 | Verticaal | Verboden te zitten | 1 / Pak |
| 824125 | 297 | 420 | Verticaal | Verboden te zitten | 1 / Pak |
| Aluminium | | | | | |
| 824134 | 150 | 50 | Horizontaal | Verboden te zitten | 1 / Pak |
| 824135 | 297 | 105 | Horizontaal | Verboden te zitten | 1 / Pak |
| 824136 | 450 | 150 | Horizontaal | Verboden te zitten | 1 / Pak |
| 824131 | 148 | 210 | Verticaal | Verboden te zitten | 1 / Pak |
| 824132 | 210 | 297 | Verticaal | Verboden te zitten | 1 / Pak |
| 824133 | 297 | 420 | Verticaal | Verboden te zitten | 1 / Pak |



PICTOGRAMMEN OP ROL

| Bestelref. | Diameter (mm) | Aantal / Verpakking |
|------------------------------|---------------|---------------------|
| Gelamineerd polyester | | |
| 824077 | 25 | 250 / Rol |
| 824079 | 50 | 250 / Rol |
| 824081 | 100 | 250 / Rol |



PLATTE FOTOLUMINESCENTE PICTOGRAMMEN

| Bestelref. | Diameter (mm) | Klasse | Aantal / Verpakking |
|---|---------------|----------|---------------------|
| Fotoluminescent polyester klasse B | | | |
| 836028 | 150 | Klasse B | 1 / Pak |
| Fotoluminescent polyester klasse C | | | |
| 836029 | 150 | Klasse C | 1 / Pak |
| Fotoluminescent polypropyleen klasse B | | | |
| 836026 | 150 | Klasse B | 1 / Pak |
| Fotoluminescent polypropyleen klasse C | | | |
| 836027 | 150 | Klasse C | 1 / Pak |
| Fotoluminescent aluminium klasse C | | | |
| 836025 | 150 | Klasse C | 1 / Pak |

i Voor alle eigenschappen van de materialen, alsook hun toepassing zie de pagina's 4-5.

BRADY
Op maat

Zie pagina 220 voor de bestelling van uw gepersonaliseerde pictogrammen.

P019 : VERBODEN HET OPPERVLAK TE BETREDEN

Bij een zwakke structuur of tijdens werkzaamheden moet soms verduidelijkt worden dat men niet op het oppervlak in kwestie mag gaan staan.



PLATTE PICTOGRAMMEN

| Bestelref. | Diameter (mm) | Aantal / Verpakking |
|------------------------------|---------------|---------------------|
| Gelamineerd polyester | | |
| 824229 | 50 | 2 / Pak |
| 824231 | 100 | 1 / Pak |
| 824232 | 200 | 1 / Pak |
| 824233 | 315 | 1 / Pak |
| Polypropyleen | | |
| 824235 | 100 | 1 / Pak |
| 824236 | 200 | 1 / Pak |
| 824237 | 315 | 1 / Pak |
| Aluminium | | |
| 824239 | 100 | 1 / Pak |
| 824240 | 200 | 1 / Pak |
| 824241 | 315 | 1 / Pak |

VLOERPICTOGRAMMEN

| Bestelref. | Diameter (mm) | Aantal / Verpakking |
|---------------------------------------|---------------|---------------------|
| Antislip gelamineerd polyester | | |
| 824234 | 500 | 1 / Pak |

MINI-PICTOGRAMMEN

| Bestelref. | Diameter (mm) | Aantal / Verpakking |
|------------------------------|---------------|---------------------|
| Gelamineerd polyester | | |
| 824227 | 25 | 7 / Pak |
| Vinyl | | |
| 824225 | 15 | 54 / Pak |



PICTOGRAMMEN OP ROL

| Bestelref. | Diameter (mm) | Aantal / Verpakking |
|------------------------------|---------------|---------------------|
| Gelamineerd polyester | | |
| 824226 | 25 | 250 / Rol |
| 824228 | 50 | 250 / Rol |
| 824230 | 100 | 250 / Rol |



PLATTE FOTOLUMINESCENTE PICTOGRAMMEN

| Bestelref. | Diameter (mm) | Klasse | Aantal / Verpakking |
|---|---------------|----------|---------------------|
| Fotoluminescent polyester klasse B | | | |
| 836033 | 150 | Klasse B | 1 / Pak |
| Fotoluminescent polyester klasse C | | | |
| 836034 | 150 | Klasse C | 1 / Pak |
| Fotoluminescent polypropyleen Klasse B | | | |
| 836031 | 150 | Klasse B | 1 / Pak |
| Fotoluminescent polypropyleen Klasse C | | | |
| 836032 | 150 | Klasse C | 1 / Pak |
| Fotoluminescent aluminium klasse C | | | |
| 836030 | 150 | Klasse C | 1 / Pak |

PICTOGRAMMEN MET TEKST



| Bestelref. | Breedte (mm) | Hoogte (mm) | Layout | Legende | Aantal / Verpakking |
|------------------------------|--------------|-------------|-------------|------------------------------------|---------------------|
| Gelamineerd polyester | | | | | |
| 824267 | 150 | 50 | Horizontaal | Verboden het oppervlak te betreden | 1 / Pak |
| 824268 | 297 | 74 | Horizontaal | Verboden het oppervlak te betreden | 1 / Pak |
| 824269 | 297 | 105 | Horizontaal | Verboden het oppervlak te betreden | 1 / Pak |
| 824270 | 450 | 150 | Horizontaal | Verboden het oppervlak te betreden | 1 / Pak |
| 824271 | 600 | 200 | Horizontaal | Verboden het oppervlak te betreden | 1 / Pak |
| 824264 | 148 | 210 | Verticaal | Verboden het oppervlak te betreden | 1 / Pak |
| 824265 | 210 | 297 | Verticaal | Verboden het oppervlak te betreden | 1 / Pak |
| 824266 | 297 | 420 | Verticaal | Verboden het oppervlak te betreden | 1 / Pak |
| Polypropyleen | | | | | |
| 824275 | 150 | 50 | Horizontaal | Verboden het oppervlak te betreden | 1 / Pak |
| 824276 | 297 | 74 | Horizontaal | Verboden het oppervlak te betreden | 1 / Pak |
| 824277 | 297 | 105 | Horizontaal | Verboden het oppervlak te betreden | 1 / Pak |
| 824278 | 450 | 150 | Horizontaal | Verboden het oppervlak te betreden | 1 / Pak |
| 824279 | 600 | 200 | Horizontaal | Verboden het oppervlak te betreden | 1 / Pak |
| 824272 | 148 | 210 | Verticaal | Verboden het oppervlak te betreden | 1 / Pak |
| 824273 | 210 | 297 | Verticaal | Verboden het oppervlak te betreden | 1 / Pak |
| 824274 | 297 | 420 | Verticaal | Verboden het oppervlak te betreden | 1 / Pak |
| Aluminium | | | | | |
| 824283 | 150 | 50 | Horizontaal | Verboden het oppervlak te betreden | 1 / Pak |
| 824284 | 297 | 105 | Horizontaal | Verboden het oppervlak te betreden | 1 / Pak |
| 824285 | 450 | 150 | Horizontaal | Verboden het oppervlak te betreden | 1 / Pak |
| 824280 | 148 | 210 | Verticaal | Verboden het oppervlak te betreden | 1 / Pak |
| 824281 | 210 | 297 | Verticaal | Verboden het oppervlak te betreden | 1 / Pak |
| 824282 | 297 | 420 | Verticaal | Verboden het oppervlak te betreden | 1 / Pak |

i Voor alle eigenschappen van de materialen, alsook hun toepassing zie de pagina's 4-5.

BRADY
Op maat

Zie pagina 220 voor de bestelling van uw gepersonaliseerde pictogrammen.



PO20 : VERBODEN DE LIFT TE GEBRUIKEN BIJ BRAND

De lift nemen bij brand kan bijzonder gevaarlijk zijn. Dit verbod moet dan ook zeer duidelijk zichtbaar worden aangebracht om te vermijden dat personen in de lift vast komen te zitten.



PLATTE PICTOGRAMMEN

| Bestelref. | Diameter (mm) | Aantal / Verpakking |
|------------------------------|---------------|---------------------|
| Gelamineerd polyester | | |
| 824378 | 50 | 2 / Pak |
| 824380 | 100 | 1 / Pak |
| 824381 | 200 | 1 / Pak |
| 824382 | 315 | 1 / Pak |
| Polypropyleen | | |
| 824384 | 100 | 1 / Pak |
| 824385 | 200 | 1 / Pak |
| 824386 | 315 | 1 / Pak |
| Aluminium | | |
| 824388 | 100 | 1 / Pak |
| 824389 | 200 | 1 / Pak |
| 824390 | 315 | 1 / Pak |

VLOERPICTOGRAMMEN

| Bestelref. | Diameter (mm) | Aantal / Verpakking |
|---------------------------------------|---------------|---------------------|
| Antislip gelamineerd polyester | | |
| 824383 | 500 | 1 / Pak |

MINI-PICTOGRAMMEN

| Bestelref. | Diameter (mm) | Aantal / Verpakking |
|------------------------------|---------------|---------------------|
| Gelamineerd polyester | | |
| 824376 | 25 | 7 / Pak |
| Vinyl | | |
| 824374 | 15 | 54 / Pak |



PICTOGRAMMEN OP ROL

| Bestelref. | Diameter (mm) | Aantal / Verpakking |
|------------------------------|---------------|---------------------|
| Gelamineerd polyester | | |
| 824375 | 25 | 250 / Rol |
| 824377 | 50 | 250 / Rol |
| 824379 | 100 | 250 / Rol |

PICTOGRAMMEN MET TEKST



| Bestelref. | Breedte (mm) | Hoogte (mm) | Layout | Legende | Aantal / Verpakking |
|------------------------------|--------------|-------------|-------------|---|---------------------|
| Gelamineerd polyester | | | | | |
| 824416 | 150 | 50 | Horizontaal | Verboden de lift te gebruiken bij brand | 1 / Pak |
| 824417 | 297 | 74 | Horizontaal | Verboden de lift te gebruiken bij brand | 1 / Pak |
| 824418 | 297 | 105 | Horizontaal | Verboden de lift te gebruiken bij brand | 1 / Pak |
| 824419 | 450 | 150 | Horizontaal | Verboden de lift te gebruiken bij brand | 1 / Pak |
| 824420 | 600 | 200 | Horizontaal | Verboden de lift te gebruiken bij brand | 1 / Pak |
| 824413 | 148 | 210 | Verticaal | Verboden de lift te gebruiken bij brand | 1 / Pak |
| 824414 | 210 | 297 | Verticaal | Verboden de lift te gebruiken bij brand | 1 / Pak |
| 824415 | 297 | 420 | Verticaal | Verboden de lift te gebruiken bij brand | 1 / Pak |
| Polypropyleen | | | | | |
| 824424 | 150 | 50 | Horizontaal | Verboden de lift te gebruiken bij brand | 1 / Pak |
| 824425 | 297 | 74 | Horizontaal | Verboden de lift te gebruiken bij brand | 1 / Pak |
| 824426 | 297 | 105 | Horizontaal | Verboden de lift te gebruiken bij brand | 1 / Pak |
| 824427 | 450 | 150 | Horizontaal | Verboden de lift te gebruiken bij brand | 1 / Pak |
| 824428 | 600 | 200 | Horizontaal | Verboden de lift te gebruiken bij brand | 1 / Pak |
| 824421 | 148 | 210 | Verticaal | Verboden de lift te gebruiken bij brand | 1 / Pak |
| 824422 | 210 | 297 | Verticaal | Verboden de lift te gebruiken bij brand | 1 / Pak |
| 824423 | 297 | 420 | Verticaal | Verboden de lift te gebruiken bij brand | 1 / Pak |
| Aluminium | | | | | |
| 824432 | 150 | 50 | Horizontaal | Verboden de lift te gebruiken bij brand | 1 / Pak |
| 824433 | 297 | 105 | Horizontaal | Verboden de lift te gebruiken bij brand | 1 / Pak |
| 824434 | 450 | 150 | Horizontaal | Verboden de lift te gebruiken bij brand | 1 / Pak |
| 824429 | 148 | 210 | Verticaal | Verboden de lift te gebruiken bij brand | 1 / Pak |
| 824430 | 210 | 297 | Verticaal | Verboden de lift te gebruiken bij brand | 1 / Pak |
| 824431 | 297 | 420 | Verticaal | Verboden de lift te gebruiken bij brand | 1 / Pak |

i Voor alle eigenschappen van de materialen, alsook hun toepassing zie de pagina's 4-5.

BRADY
Op maat

Zie pagina 220 voor de bestelling van uw gepersonaliseerde pictogrammen.

P021 : DIEREN VERBODEN

Honden kunnen op bepaalde plaatsen verboden zijn; dat verbod blijkt duidelijk uit dit symbool. Maar blinden-geleidehonden of assistentiehonden vallen vaak niet onder dat verbod. Het is dus best om dit aan te geven.



PLATTE PICTOGRAMMEN

| Bestelref. | Diameter (mm) | Aantal / Verpakking |
|------------------------------|---------------|---------------------|
| Gelamineerd polyester | | |
| 824527 | 50 | 2 / Pak |
| 824529 | 100 | 1 / Pak |
| 824530 | 200 | 1 / Pak |
| 824531 | 315 | 1 / Pak |
| Polypropyleen | | |
| 824533 | 100 | 1 / Pak |
| 824534 | 200 | 1 / Pak |
| 824535 | 315 | 1 / Pak |
| 824536 | 400 | 1 / Pak |
| Aluminium | | |
| 824537 | 100 | 1 / Pak |
| 824538 | 200 | 1 / Pak |
| 824539 | 315 | 1 / Pak |

VLOERPICTOGRAMMEN

| Bestelref. | Diameter (mm) | Aantal / Verpakking |
|---------------------------------------|---------------|---------------------|
| Antislip gelamineerd polyester | | |
| 824532 | 500 | 1 / Pak |

MINI-PICTOGRAMMEN

| Bestelref. | Diameter (mm) | Aantal / Verpakking |
|------------------------------|---------------|---------------------|
| Gelamineerd polyester | | |
| 824525 | 25 | 7 / Pak |
| Vinyl | | |
| 824523 | 15 | 54 / Pak |



PICTOGRAMMEN OP ROL

| Bestelref. | Diameter (mm) | Aantal / Verpakking |
|------------------------------|---------------|---------------------|
| Gelamineerd polyester | | |
| 824524 | 25 | 250 / Rol |
| 824526 | 50 | 250 / Rol |
| 824528 | 100 | 250 / Rol |

PICTOGRAMMEN MET TEKST



| Bestelref. | Breedte (mm) | Hoogte (mm) | Layout | Legende | Aantal / Verpakking |
|------------------------------|--------------|-------------|-------------|-----------------|---------------------|
| Gelamineerd polyester | | | | | |
| 824565 | 150 | 50 | Horizontaal | Dieren verboden | 1 / Pak |
| 824566 | 297 | 74 | Horizontaal | Dieren verboden | 1 / Pak |
| 824567 | 297 | 105 | Horizontaal | Dieren verboden | 1 / Pak |
| 824568 | 450 | 150 | Horizontaal | Dieren verboden | 1 / Pak |
| 824569 | 600 | 200 | Horizontaal | Dieren verboden | 1 / Pak |
| 824562 | 148 | 210 | Verticaal | Dieren verboden | 1 / Pak |
| 824563 | 210 | 297 | Verticaal | Dieren verboden | 1 / Pak |
| 824564 | 297 | 420 | Verticaal | Dieren verboden | 1 / Pak |
| Polypropyleen | | | | | |
| 824573 | 150 | 50 | Horizontaal | Dieren verboden | 1 / Pak |
| 824574 | 297 | 74 | Horizontaal | Dieren verboden | 1 / Pak |
| 824575 | 297 | 105 | Horizontaal | Dieren verboden | 1 / Pak |
| 824576 | 450 | 150 | Horizontaal | Dieren verboden | 1 / Pak |
| 824577 | 600 | 200 | Horizontaal | Dieren verboden | 1 / Pak |
| 824570 | 148 | 210 | Verticaal | Dieren verboden | 1 / Pak |
| 824571 | 210 | 297 | Verticaal | Dieren verboden | 1 / Pak |
| 824572 | 297 | 420 | Verticaal | Dieren verboden | 1 / Pak |
| Aluminium | | | | | |
| 824581 | 150 | 50 | Horizontaal | Dieren verboden | 1 / Pak |
| 824582 | 297 | 105 | Horizontaal | Dieren verboden | 1 / Pak |
| 824583 | 450 | 150 | Horizontaal | Dieren verboden | 1 / Pak |
| 824578 | 148 | 210 | Verticaal | Dieren verboden | 1 / Pak |
| 824579 | 210 | 297 | Verticaal | Dieren verboden | 1 / Pak |
| 824580 | 297 | 420 | Verticaal | Dieren verboden | 1 / Pak |



PLATTE FOTOLUMINESCENTE PICTOGRAMMEN

| Bestelref. | Diameter (mm) | Klasse | Aantal / Verpakking |
|---|---------------|----------|---------------------|
| Fotoluminescent polyester klasse B | | | |
| 836044 | 150 | Klasse B | 1 / Pak |
| Fotoluminescent polyester klasse C | | | |
| 836045 | 150 | Klasse C | 1 / Pak |
| Fotoluminescent polypropyleen klasse B | | | |
| 836042 | 150 | Klasse B | 1 / Pak |
| Fotoluminescent polypropyleen klasse C | | | |
| 836043 | 150 | Klasse C | 1 / Pak |
| Fotoluminescent aluminium klasse C | | | |
| 836041 | 150 | Klasse C | 1 / Pak |

i Voor alle eigenschappen van de materialen, alsook hun toepassing zie de pagina's 4-5.

BRADY
Op maat

Zie pagina 220 voor de bestelling van uw gepersonaliseerde pictogrammen.



PO22 : ETEN EN DRINKEN VERBODEN

Op bepaalde plaatsen kan het verboden zijn om te eten of te drinken. Dit moet dan ook duidelijk aangegeven worden.



PLATTE PICTOGRAMMEN

| Bestelref. | Diameter (mm) | Aantal / Verpakking |
|------------------------------|---------------|---------------------|
| Gelamineerd polyester | | |
| 824676 | 50 | 2 / Pak |
| 824678 | 100 | 1 / Pak |
| 824679 | 200 | 1 / Pak |
| 824680 | 315 | 1 / Pak |
| Polypropyleen | | |
| 824682 | 100 | 1 / Pak |
| 824683 | 200 | 1 / Pak |
| 824684 | 315 | 1 / Pak |
| Aluminium | | |
| 824686 | 100 | 1 / Pak |
| 824687 | 200 | 1 / Pak |
| 824688 | 315 | 1 / Pak |

VLOERPICTOGRAMMEN

| Bestelref. | Diameter (mm) | Aantal / Verpakking |
|---------------------------------------|---------------|---------------------|
| Antislip gelamineerd polyester | | |
| 824681 | 500 | 1 / Pak |

MINI-PICTOGRAMMEN

| Bestelref. | Diameter (mm) | Aantal / Verpakking |
|------------------------------|---------------|---------------------|
| Gelamineerd polyester | | |
| 824674 | 25 | 7 / Pak |
| Vinyl | | |
| 824672 | 15 | 54 / Pak |

PICTOGRAMMEN MET TEKST



| Bestelref. | Breedte (mm) | Hoogte (mm) | Layout | Legende | Aantal / Verpakking |
|------------------------------|--------------|-------------|-------------|--------------------------|---------------------|
| Gelamineerd polyester | | | | | |
| 824714 | 150 | 50 | Horizontaal | Eten en drinken verboden | 1 / Pak |
| 824715 | 297 | 74 | Horizontaal | Eten en drinken verboden | 1 / Pak |
| 824716 | 297 | 105 | Horizontaal | Eten en drinken verboden | 1 / Pak |
| 824717 | 450 | 150 | Horizontaal | Eten en drinken verboden | 1 / Pak |
| 824718 | 600 | 200 | Horizontaal | Eten en drinken verboden | 1 / Pak |
| 824711 | 148 | 210 | Verticaal | Eten en drinken verboden | 1 / Pak |
| 824712 | 210 | 297 | Verticaal | Eten en drinken verboden | 1 / Pak |
| 824713 | 297 | 420 | Verticaal | Eten en drinken verboden | 1 / Pak |
| Polypropyleen | | | | | |
| 824722 | 150 | 50 | Horizontaal | Eten en drinken verboden | 1 / Pak |
| 824723 | 297 | 74 | Horizontaal | Eten en drinken verboden | 1 / Pak |
| 824724 | 297 | 105 | Horizontaal | Eten en drinken verboden | 1 / Pak |
| 824725 | 450 | 150 | Horizontaal | Eten en drinken verboden | 1 / Pak |
| 824726 | 600 | 200 | Horizontaal | Eten en drinken verboden | 1 / Pak |
| 824719 | 148 | 210 | Verticaal | Eten en drinken verboden | 1 / Pak |
| 824720 | 210 | 297 | Verticaal | Eten en drinken verboden | 1 / Pak |
| 824721 | 297 | 420 | Verticaal | Eten en drinken verboden | 1 / Pak |
| Aluminium | | | | | |
| 824730 | 150 | 50 | Horizontaal | Eten en drinken verboden | 1 / Pak |
| 824731 | 297 | 105 | Horizontaal | Eten en drinken verboden | 1 / Pak |
| 824732 | 450 | 150 | Horizontaal | Eten en drinken verboden | 1 / Pak |
| 824727 | 148 | 210 | Verticaal | Eten en drinken verboden | 1 / Pak |
| 824728 | 210 | 297 | Verticaal | Eten en drinken verboden | 1 / Pak |
| 824729 | 297 | 420 | Verticaal | Eten en drinken verboden | 1 / Pak |



PICTOGRAMMEN OP ROL

| Bestelref. | Diameter (mm) | Aantal / Verpakking |
|------------------------------|---------------|---------------------|
| Gelamineerd polyester | | |
| 824673 | 25 | 250 / Rol |
| 824675 | 50 | 250 / Rol |
| 824677 | 100 | 250 / Rol |



PLATTE FOTOLUMINESCENTE PICTOGRAMMEN

| Bestelref. | Diameter (mm) | Klasse | Aantal / Verpakking |
|---|---------------|----------|---------------------|
| Fotoluminescent polyester klasse B | | | |
| 836051 | 150 | Klasse B | 1 / Pak |
| Fotoluminescent polyester klasse C | | | |
| 836053 | 150 | Klasse C | 1 / Pak |
| Fotoluminescent polypropyleen klasse B | | | |
| 836049 | 150 | Klasse B | 1 / Pak |
| Fotoluminescent polypropyleen klasse C | | | |
| 836050 | 150 | Klasse C | 1 / Pak |
| Fotoluminescent aluminium klasse C | | | |
| 836048 | 150 | Klasse C | 1 / Pak |

i Voor alle eigenschappen van de materialen, alsook hun toepassing zie de pagina's 4-5.

BRADY
Op maat

Zie pagina 220 voor de bestelling van uw gepersonaliseerde pictogrammen.

P023 : NEERZETTEN OF OPSLAAN VERBODEN

De doorgang in bepaalde zones mag niet worden geblokkeerd, zodat er steeds een vrije nooduitgang is.

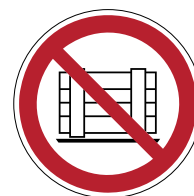

PLATTE PICTOGRAMMEN

| Bestelref. | Diameter (mm) | Aantal / Verpakking |
|------------------------------|---------------|---------------------|
| Gelamineerd polyester | | |
| 824825 | 50 | 2 / Pak |
| 824827 | 100 | 1 / Pak |
| 824828 | 200 | 1 / Pak |
| 824829 | 315 | 1 / Pak |
| Polypropyleen | | |
| 824831 | 100 | 1 / Pak |
| 824832 | 200 | 1 / Pak |
| 824833 | 315 | 1 / Pak |
| Aluminium | | |
| 824835 | 100 | 1 / Pak |
| 824836 | 200 | 1 / Pak |
| 824837 | 315 | 1 / Pak |

VLOERPICTOGRAMMEN

| Bestelref. | Diameter (mm) | Aantal / Verpakking |
|---------------------------------------|---------------|---------------------|
| Antislip gelamineerd polyester | | |
| 824830 | 500 | 1 / Pak |

MINI-PICTOGRAMMEN

| Bestelref. | Diameter (mm) | Aantal / Verpakking |
|------------------------------|---------------|---------------------|
| Gelamineerd polyester | | |
| 824823 | 25 | 7 / Pak |
| Vinyl | | |
| 824821 | 15 | 54 / Pak |

PICTOGRAMMEN MET TEKST



| Bestelref. | Breedte (mm) | Hoogte (mm) | Layout | Legende | Aantal / Verpakking |
|------------------------------|--------------|-------------|-------------|--------------------------------|---------------------|
| Gelamineerd polyester | | | | | |
| 824863 | 150 | 50 | Horizontaal | Neerzetten of opslaan verboden | 1 / Pak |
| 824864 | 297 | 74 | Horizontaal | Neerzetten of opslaan verboden | 1 / Pak |
| 824865 | 297 | 105 | Horizontaal | Neerzetten of opslaan verboden | 1 / Pak |
| 824866 | 450 | 150 | Horizontaal | Neerzetten of opslaan verboden | 1 / Pak |
| 824867 | 600 | 200 | Horizontaal | Neerzetten of opslaan verboden | 1 / Pak |
| 824860 | 148 | 210 | Verticaal | Neerzetten of opslaan verboden | 1 / Pak |
| 824861 | 210 | 297 | Verticaal | Neerzetten of opslaan verboden | 1 / Pak |
| 824862 | 297 | 420 | Verticaal | Neerzetten of opslaan verboden | 1 / Pak |
| Polypropyleen | | | | | |
| 824871 | 150 | 50 | Horizontaal | Neerzetten of opslaan verboden | 1 / Pak |
| 824872 | 297 | 74 | Horizontaal | Neerzetten of opslaan verboden | 1 / Pak |
| 824873 | 297 | 105 | Horizontaal | Neerzetten of opslaan verboden | 1 / Pak |
| 824874 | 450 | 150 | Horizontaal | Neerzetten of opslaan verboden | 1 / Pak |
| 824875 | 600 | 200 | Horizontaal | Neerzetten of opslaan verboden | 1 / Pak |
| 824868 | 148 | 210 | Verticaal | Neerzetten of opslaan verboden | 1 / Pak |
| 824869 | 210 | 297 | Verticaal | Neerzetten of opslaan verboden | 1 / Pak |
| 824870 | 297 | 420 | Verticaal | Neerzetten of opslaan verboden | 1 / Pak |
| Aluminium | | | | | |
| 824879 | 150 | 50 | Horizontaal | Neerzetten of opslaan verboden | 1 / Pak |
| 824880 | 297 | 105 | Horizontaal | Neerzetten of opslaan verboden | 1 / Pak |
| 824881 | 450 | 150 | Horizontaal | Neerzetten of opslaan verboden | 1 / Pak |
| 824876 | 148 | 210 | Verticaal | Neerzetten of opslaan verboden | 1 / Pak |
| 824877 | 210 | 297 | Verticaal | Neerzetten of opslaan verboden | 1 / Pak |
| 824878 | 297 | 420 | Verticaal | Neerzetten of opslaan verboden | 1 / Pak |



PICTOGRAMMEN OP ROL

| Bestelref. | Diameter (mm) | Aantal / Verpakking |
|------------------------------|---------------|---------------------|
| Gelamineerd polyester | | |
| 824822 | 25 | 250 / Rol |
| 824824 | 50 | 250 / Rol |
| 824826 | 100 | 250 / Rol |



PLATTE FOTOLUMINESCENTE PICTOGRAMMEN

| Bestelref. | Diameter (mm) | Klasse | Aantal / Verpakking |
|---|---------------|----------|---------------------|
| Fotoluminescent polyester klasse B | | | |
| 836057 | 150 | Klasse B | 1 / Pak |
| Fotoluminescent polyester klasse C | | | |
| 836058 | 150 | Klasse C | 1 / Pak |
| Fotoluminescent polypropyleen klasse B | | | |
| 836055 | 150 | Klasse B | 1 / Pak |
| Fotoluminescent polypropyleen klasse C | | | |
| 836056 | 150 | Klasse C | 1 / Pak |
| Fotoluminescent aluminium klasse C | | | |
| 836054 | 150 | Klasse C | 1 / Pak |

i Voor alle eigenschappen van de materialen, alsook hun toepassing zie de pagina's 4-5.

BRADY
Op maat

Zie pagina 220 voor de bestelling van uw gepersonaliseerde pictogrammen.



PO24 : BETREDEN VAN RUIMTE VERBODEN

Voor de veiligheid van de voetgangers kan het belangrijk zijn om aan te geven welke plaatsen zij niet mogen betreden.



PLATTE PICTOGRAMMEN

| Bestelref. | Diameter (mm) | Aantal / Verpakking |
|------------------------------|---------------|---------------------|
| Gelamineerd polyester | | |
| 824974 | 50 | 2 / Pak |
| 824976 | 100 | 1 / Pak |
| 824977 | 200 | 1 / Pak |
| 824978 | 315 | 1 / Pak |
| Polypropyleen | | |
| 824980 | 100 | 1 / Pak |
| 824981 | 200 | 1 / Pak |
| 824982 | 315 | 1 / Pak |
| 824983 | 400 | 1 / Pak |
| Aluminium | | |
| 824984 | 100 | 1 / Pak |
| 824985 | 200 | 1 / Pak |
| 824986 | 315 | 1 / Pak |

VLOERPICTOGRAMMEN

| Bestelref. | Diameter (mm) | Aantal / Verpakking |
|---------------------------------------|---------------|---------------------|
| Antislip gelamineerd polyester | | |
| 824979 | 500 | 1 / Pak |

MINI-PICTOGRAMMEN

| Bestelref. | Diameter (mm) | Aantal / Verpakking |
|------------------------------|---------------|---------------------|
| Gelamineerd polyester | | |
| 824972 | 25 | 7 / Pak |
| Vinyl | | |
| 824970 | 15 | 54 / Pak |

PICTOGRAMMEN MET TEKST



| Bestelref. | Breedte (mm) | Hoogte (mm) | Layout | Legende | Aantal / Verpakking |
|------------------------------|--------------|-------------|-------------|------------------------------|---------------------|
| Gelamineerd polyester | | | | | |
| 825012 | 150 | 50 | Horizontaal | Betreden van ruimte verboden | 1 / Pak |
| 825013 | 297 | 74 | Horizontaal | Betreden van ruimte verboden | 1 / Pak |
| 825014 | 297 | 105 | Horizontaal | Betreden van ruimte verboden | 1 / Pak |
| 825015 | 450 | 150 | Horizontaal | Betreden van ruimte verboden | 1 / Pak |
| 825016 | 600 | 200 | Horizontaal | Betreden van ruimte verboden | 1 / Pak |
| 825009 | 148 | 210 | Verticaal | Betreden van ruimte verboden | 1 / Pak |
| 825010 | 210 | 297 | Verticaal | Betreden van ruimte verboden | 1 / Pak |
| 825011 | 297 | 420 | Verticaal | Betreden van ruimte verboden | 1 / Pak |
| Polypropyleen | | | | | |
| 825020 | 150 | 50 | Horizontaal | Betreden van ruimte verboden | 1 / Pak |
| 825021 | 297 | 74 | Horizontaal | Betreden van ruimte verboden | 1 / Pak |
| 825022 | 297 | 105 | Horizontaal | Betreden van ruimte verboden | 1 / Pak |
| 825023 | 450 | 150 | Horizontaal | Betreden van ruimte verboden | 1 / Pak |
| 825024 | 600 | 200 | Horizontaal | Betreden van ruimte verboden | 1 / Pak |
| 825017 | 148 | 210 | Verticaal | Betreden van ruimte verboden | 1 / Pak |
| 825018 | 210 | 297 | Verticaal | Betreden van ruimte verboden | 1 / Pak |
| 825019 | 297 | 420 | Verticaal | Betreden van ruimte verboden | 1 / Pak |
| Aluminium | | | | | |
| 825028 | 150 | 50 | Horizontaal | Betreden van ruimte verboden | 1 / Pak |
| 825029 | 297 | 105 | Horizontaal | Betreden van ruimte verboden | 1 / Pak |
| 825030 | 450 | 150 | Horizontaal | Betreden van ruimte verboden | 1 / Pak |
| 825025 | 148 | 210 | Verticaal | Betreden van ruimte verboden | 1 / Pak |
| 825026 | 210 | 297 | Verticaal | Betreden van ruimte verboden | 1 / Pak |
| 825027 | 297 | 420 | Verticaal | Betreden van ruimte verboden | 1 / Pak |



PICTOGRAMMEN OP ROL

| Bestelref. | Diameter (mm) | Aantal / Verpakking |
|------------------------------|---------------|---------------------|
| Gelamineerd polyester | | |
| 824971 | 25 | 250 / Rol |
| 824973 | 50 | 250 / Rol |
| 824975 | 100 | 250 / Rol |



PLATTE FOTOLUMINESCENTE PICTOGRAMMEN

| Bestelref. | Diameter (mm) | Klasse | Aantal / Verpakking |
|---|---------------|----------|---------------------|
| Fotoluminescent polyester klasse B | | | |
| 836063 | 150 | Klasse B | 1 / Pak |
| Fotoluminescent polyester klasse C | | | |
| 836064 | 150 | Klasse C | 1 / Pak |
| Fotoluminescent polypropyleen klasse B | | | |
| 836061 | 150 | Klasse B | 1 / Pak |
| Fotoluminescent polypropyleen klasse C | | | |
| 836062 | 150 | Klasse C | 1 / Pak |
| Fotoluminescent aluminium klasse C | | | |
| 836060 | 150 | Klasse C | 1 / Pak |

i Voor alle eigenschappen van de materialen, alsook hun toepassing zie de pagina's 4-5.

BRADY
Op maat

Zie pagina 220 voor de bestelling van uw gepersonaliseerde pictogrammen.

P025 : VERBODEN EEN ONAFGEWERKTE STELLING TE GEBRUIKEN

Een onvolledige stelling kan bij het opstellen gevaarlijk zijn. Aangeven dat een stelling nog niet volledig af is, is dus belangrijk om ongevallen te vermijden.



PLATTE PICTOGRAMMEN

| Bestelref. | Diameter (mm) | Aantal / Verpakking |
|------------------------------|---------------|---------------------|
| Gelamineerd polyester | | |
| 825123 | 50 | 2 / Pak |
| 825125 | 100 | 1 / Pak |
| 825126 | 200 | 1 / Pak |
| 825127 | 315 | 1 / Pak |
| Polypropyleen | | |
| 825129 | 100 | 1 / Pak |
| 825130 | 200 | 1 / Pak |
| 825131 | 315 | 1 / Pak |
| Aluminium | | |
| 825133 | 100 | 1 / Pak |
| 825134 | 200 | 1 / Pak |
| 825135 | 315 | 1 / Pak |

VLOERPICTOGRAMMEN

| Bestelref. | Diameter (mm) | Aantal / Verpakking |
|---------------------------------------|---------------|---------------------|
| Antislip gelamineerd polyester | | |
| 825128 | 500 | 1 / Pak |

MINI-PICTOGRAMMEN

| Bestelref. | Diameter (mm) | Aantal / Verpakking |
|------------------------------|---------------|---------------------|
| Gelamineerd polyester | | |
| 825121 | 25 | 7 / Pak |
| Vinyl | | |
| 825119 | 15 | 54 / Pak |



PICTOGRAMMEN OP ROL

| Bestelref. | Diameter (mm) | Aantal / Verpakking |
|------------------------------|---------------|---------------------|
| Gelamineerd polyester | | |
| 825120 | 25 | 250 / Rol |
| 825122 | 50 | 250 / Rol |
| 825124 | 100 | 250 / Rol |



PLATTE FOTOLUMINESCENTE PICTOGRAMMEN

| Bestelref. | Diameter (mm) | Klasse | Aantal / Verpakking |
|---|---------------|----------|---------------------|
| Fotoluminescent polyester klasse B | | | |
| 836068 | 150 | Klasse B | 1 / Pak |
| Fotoluminescent polyester klasse C | | | |
| 836069 | 150 | Klasse C | 1 / Pak |
| Fotoluminescent polypropyleen klasse B | | | |
| 836066 | 150 | Klasse B | 1 / Pak |
| Fotoluminescent polypropyleen klasse C | | | |
| 836067 | 150 | Klasse C | 1 / Pak |
| Fotoluminescent aluminium klasse C | | | |
| 836065 | 150 | Klasse C | 1 / Pak |

PICTOGRAMMEN MET TEKST



| Bestelref. | Breedte (mm) | Hoogte (mm) | Layout | Legende | Aantal / Verpakking |
|------------------------------|--------------|-------------|-------------|---|---------------------|
| Gelamineerd polyester | | | | | |
| 825161 | 150 | 50 | Horizontaal | Verboden een onafgewerkte stelling te gebruiken | 1 / Pak |
| 825162 | 297 | 74 | Horizontaal | Verboden een onafgewerkte stelling te gebruiken | 1 / Pak |
| 825163 | 297 | 105 | Horizontaal | Verboden een onafgewerkte stelling te gebruiken | 1 / Pak |
| 825164 | 450 | 150 | Horizontaal | Verboden een onafgewerkte stelling te gebruiken | 1 / Pak |
| 825165 | 600 | 200 | Horizontaal | Verboden een onafgewerkte stelling te gebruiken | 1 / Pak |
| 825158 | 148 | 210 | Verticaal | Verboden een onafgewerkte stelling te gebruiken | 1 / Pak |
| 825159 | 210 | 297 | Verticaal | Verboden een onafgewerkte stelling te gebruiken | 1 / Pak |
| 825160 | 297 | 420 | Verticaal | Verboden een onafgewerkte stelling te gebruiken | 1 / Pak |
| Polypropyleen | | | | | |
| 825169 | 150 | 50 | Horizontaal | Verboden een onafgewerkte stelling te gebruiken | 1 / Pak |
| 825170 | 297 | 74 | Horizontaal | Verboden een onafgewerkte stelling te gebruiken | 1 / Pak |
| 825171 | 297 | 105 | Horizontaal | Verboden een onafgewerkte stelling te gebruiken | 1 / Pak |
| 825172 | 450 | 150 | Horizontaal | Verboden een onafgewerkte stelling te gebruiken | 1 / Pak |
| 825173 | 600 | 200 | Horizontaal | Verboden een onafgewerkte stelling te gebruiken | 1 / Pak |
| 825166 | 148 | 210 | Verticaal | Verboden een onafgewerkte stelling te gebruiken | 1 / Pak |
| 825167 | 210 | 297 | Verticaal | Verboden een onafgewerkte stelling te gebruiken | 1 / Pak |
| 825168 | 297 | 420 | Verticaal | Verboden een onafgewerkte stelling te gebruiken | 1 / Pak |
| Aluminium | | | | | |
| 825177 | 150 | 50 | Horizontaal | Verboden een onafgewerkte stelling te gebruiken | 1 / Pak |
| 825178 | 297 | 105 | Horizontaal | Verboden een onafgewerkte stelling te gebruiken | 1 / Pak |
| 825179 | 450 | 150 | Horizontaal | Verboden een onafgewerkte stelling te gebruiken | 1 / Pak |
| 825174 | 148 | 210 | Verticaal | Verboden een onafgewerkte stelling te gebruiken | 1 / Pak |
| 825175 | 210 | 297 | Verticaal | Verboden een onafgewerkte stelling te gebruiken | 1 / Pak |
| 825176 | 297 | 420 | Verticaal | Verboden een onafgewerkte stelling te gebruiken | 1 / Pak |

i Voor alle eigenschappen van de materialen, alsook hun toepassing zie de pagina's 4-5.

BRADY
Op maat

Zie pagina 220 voor de bestelling van uw gepersonaliseerde pictogrammen.

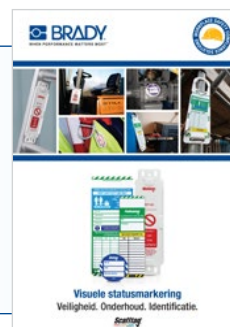

De status van een structuur kan op ieder ogenblik worden aangegeven met behulp van het gamma visuele labeloplossingen. Neem contact op met uw Brady-distributeur voor meer informatie.



P026 : VERBODEN OM DEZE PRODUCTEN ONDER DE DOUCHE OF IN BAD TE GEBRUIKEN

Bepaalde, doorgaans elektrische producten mogen absoluut niet worden gebruikt op plaatsen waar men in contact komt met water. Door dit te melden, kunnen ongevallen vermeden worden.



PLATTE PICTOGRAMMEN

| Bestelref. | Diameter (mm) | Aantal / Verpakking |
|------------------------------|---------------|---------------------|
| Gelamineerd polyester | | |
| 825272 | 50 | 2 / Pak |
| 825274 | 100 | 1 / Pak |
| 825275 | 200 | 1 / Pak |
| 825276 | 315 | 1 / Pak |
| Polypropyleen | | |
| 825278 | 100 | 1 / Pak |
| 825279 | 200 | 1 / Pak |
| 825280 | 315 | 1 / Pak |
| Aluminium | | |
| 825282 | 100 | 1 / Pak |
| 825283 | 200 | 1 / Pak |
| 825284 | 315 | 1 / Pak |

VLOERPICTOGRAMMEN

| Bestelref. | Diameter (mm) | Aantal / Verpakking |
|---------------------------------------|---------------|---------------------|
| Antislip gelamineerd polyester | | |
| 825277 | 500 | 1 / Pak |

MINI-PICTOGRAMMEN

| Bestelref. | Diameter (mm) | Aantal / Verpakking |
|------------------------------|---------------|---------------------|
| Gelamineerd polyester | | |
| 825270 | 25 | 7 / Pak |
| Vinyl | | |
| 825268 | 15 | 54 / Pak |



PICTOGRAMMEN OP ROL

| Bestelref. | Diameter (mm) | Aantal / Verpakking |
|------------------------------|---------------|---------------------|
| Gelamineerd polyester | | |
| 825269 | 25 | 250 / Rol |
| 825271 | 50 | 250 / Rol |
| 825273 | 100 | 250 / Rol |



PLATTE FOTOLUMINESCENTE PICTOGRAMMEN

| Bestelref. | Diameter (mm) | Klasse | Aantal / Verpakking |
|---|---------------|----------|---------------------|
| Fotoluminescent polyester klasse B | | | |
| 836073 | 150 | Klasse B | 1 / Pak |
| Fotoluminescent polyester klasse C | | | |
| 836074 | 150 | Klasse C | 1 / Pak |
| Fotoluminescent polypropyleen klasse B | | | |
| 836071 | 150 | Klasse B | 1 / Pak |
| Fotoluminescent polypropyleen Klasse C | | | |
| 836072 | 150 | Klasse C | 1 / Pak |
| Fotoluminescent aluminium klasse C | | | |
| 836070 | 150 | Klasse C | 1 / Pak |

PICTOGRAMMEN MET TEKST



| Bestelref. | Breedte (mm) | Hoogte (mm) | Layout | Legende | Aantal / Verpakking |
|------------------------------|--------------|-------------|-------------|---|---------------------|
| Gelamineerd polyester | | | | | |
| 825310 | 150 | 50 | Horizontaal | Verboden om deze artikels onder douche of in bad te gebruiken | 1 / Pak |
| 825311 | 297 | 74 | Horizontaal | Verboden om deze artikels onder douche of in bad te gebruiken | 1 / Pak |
| 825312 | 297 | 105 | Horizontaal | Verboden om deze artikels onder douche of in bad te gebruiken | 1 / Pak |
| 825313 | 450 | 150 | Horizontaal | Verboden om deze artikels onder douche of in bad te gebruiken | 1 / Pak |
| 825314 | 600 | 200 | Horizontaal | Verboden om deze artikels onder douche of in bad te gebruiken | 1 / Pak |
| 825307 | 148 | 210 | Verticaal | Verboden om deze artikels onder douche of in bad te gebruiken | 1 / Pak |
| 825308 | 210 | 297 | Verticaal | Verboden om deze artikels onder douche of in bad te gebruiken | 1 / Pak |
| 825309 | 297 | 420 | Verticaal | Verboden om deze artikels onder douche of in bad te gebruiken | 1 / Pak |
| Polypropyleen | | | | | |
| 825318 | 150 | 50 | Horizontaal | Verboden om deze artikels onder douche of in bad te gebruiken | 1 / Pak |
| 825319 | 297 | 74 | Horizontaal | Verboden om deze artikels onder douche of in bad te gebruiken | 1 / Pak |
| 825320 | 297 | 105 | Horizontaal | Verboden om deze artikels onder douche of in bad te gebruiken | 1 / Pak |
| 825321 | 450 | 150 | Horizontaal | Verboden om deze artikels onder douche of in bad te gebruiken | 1 / Pak |
| 825322 | 600 | 200 | Horizontaal | Verboden om deze artikels onder douche of in bad te gebruiken | 1 / Pak |
| 825315 | 148 | 210 | Verticaal | Verboden om deze artikels onder douche of in bad te gebruiken | 1 / Pak |
| 825316 | 210 | 297 | Verticaal | Verboden om deze artikels onder douche of in bad te gebruiken | 1 / Pak |
| 825317 | 297 | 420 | Verticaal | Verboden om deze artikels onder douche of in bad te gebruiken | 1 / Pak |
| Aluminium | | | | | |
| 825326 | 150 | 50 | Horizontaal | Verboden om deze artikels onder douche of in bad te gebruiken | 1 / Pak |
| 825327 | 297 | 105 | Horizontaal | Verboden om deze artikels onder douche of in bad te gebruiken | 1 / Pak |
| 825328 | 450 | 150 | Horizontaal | Verboden om deze artikels onder douche of in bad te gebruiken | 1 / Pak |
| 825323 | 148 | 210 | Verticaal | Verboden om deze artikels onder douche of in bad te gebruiken | 1 / Pak |
| 825324 | 210 | 297 | Verticaal | Verboden om deze artikels onder douche of in bad te gebruiken | 1 / Pak |
| 825325 | 297 | 420 | Verticaal | Verboden om deze artikels onder douche of in bad te gebruiken | 1 / Pak |

i Voor alle eigenschappen van de materialen, alsook hun toepassing zie de pagina's 4-5.

BRADY
Op maat

Zie pagina 220 voor de bestelling van uw gepersonaliseerde pictogrammen.

P027 : PERSONENVERVOER VERBODEN

Bepaalde liften zijn voorbehouden voor goederen en kunnen niet door personen worden gebruikt.



PLATTE PICTOGRAMMEN

| Bestelref. | Diameter (mm) | Aantal / Verpakking |
|------------------------------|---------------|---------------------|
| Gelamineerd polyester | | |
| 825421 | 50 | 2 / Pak |
| 825423 | 100 | 1 / Pak |
| 825424 | 200 | 1 / Pak |
| 825425 | 315 | 1 / Pak |
| Polypropyleen | | |
| 825427 | 100 | 1 / Pak |
| 825428 | 200 | 1 / Pak |
| 825429 | 315 | 1 / Pak |
| Aluminium | | |
| 825431 | 100 | 1 / Pak |
| 825432 | 200 | 1 / Pak |
| 825433 | 315 | 1 / Pak |

VLOERPICTOGRAMMEN

| Bestelref. | Diameter (mm) | Aantal / Verpakking |
|---------------------------------------|---------------|---------------------|
| Antislip gelamineerd polyester | | |
| 825426 | 500 | 1 / Pak |

MINI-PICTOGRAMMEN

| Bestelref. | Diameter (mm) | Aantal / Verpakking |
|------------------------------|---------------|---------------------|
| Gelamineerd polyester | | |
| 825419 | 25 | 7 / Pak |
| Vinyl | | |
| 825417 | 15 | 54 / Pak |



PICTOGRAMMEN OP ROL

| Bestelref. | Diameter (mm) | Aantal / Verpakking |
|------------------------------|---------------|---------------------|
| Gelamineerd polyester | | |
| 825418 | 25 | 250 / Rol |
| 825420 | 50 | 250 / Rol |
| 825422 | 100 | 250 / Rol |

PICTOGRAMMEN MET TEKST



| Bestelref. | Breedte (mm) | Hoogte (mm) | Layout | Legende | Aantal / Verpakking |
|------------------------------|--------------|-------------|-------------|--------------------------|---------------------|
| Gelamineerd polyester | | | | | |
| 825459 | 150 | 50 | Horizontaal | Personenvervoer verboden | 1 / Pak |
| 825460 | 297 | 74 | Horizontaal | Personenvervoer verboden | 1 / Pak |
| 825461 | 297 | 105 | Horizontaal | Personenvervoer verboden | 1 / Pak |
| 825462 | 450 | 150 | Horizontaal | Personenvervoer verboden | 1 / Pak |
| 825463 | 600 | 200 | Horizontaal | Personenvervoer verboden | 1 / Pak |
| 825456 | 148 | 210 | Verticaal | Personenvervoer verboden | 1 / Pak |
| 825457 | 210 | 297 | Verticaal | Personenvervoer verboden | 1 / Pak |
| 825458 | 297 | 420 | Verticaal | Personenvervoer verboden | 1 / Pak |
| Polypropyleen | | | | | |
| 825467 | 150 | 50 | Horizontaal | Personenvervoer verboden | 1 / Pak |
| 825468 | 297 | 74 | Horizontaal | Personenvervoer verboden | 1 / Pak |
| 825469 | 297 | 105 | Horizontaal | Personenvervoer verboden | 1 / Pak |
| 825470 | 450 | 150 | Horizontaal | Personenvervoer verboden | 1 / Pak |
| 825471 | 600 | 200 | Horizontaal | Personenvervoer verboden | 1 / Pak |
| 825464 | 148 | 210 | Verticaal | Personenvervoer verboden | 1 / Pak |
| 825465 | 210 | 297 | Verticaal | Personenvervoer verboden | 1 / Pak |
| 825466 | 297 | 420 | Verticaal | Personenvervoer verboden | 1 / Pak |
| Aluminium | | | | | |
| 825475 | 150 | 50 | Horizontaal | Personenvervoer verboden | 1 / Pak |
| 825476 | 297 | 105 | Horizontaal | Personenvervoer verboden | 1 / Pak |
| 825477 | 450 | 150 | Horizontaal | Personenvervoer verboden | 1 / Pak |
| 825472 | 148 | 210 | Verticaal | Personenvervoer verboden | 1 / Pak |
| 825473 | 210 | 297 | Verticaal | Personenvervoer verboden | 1 / Pak |
| 825474 | 297 | 420 | Verticaal | Personenvervoer verboden | 1 / Pak |



PLATTE FOTOLUMINESCENTE PICTOGRAMMEN

| Bestelref. | Diameter (mm) | Klasse | Aantal / Verpakking |
|---|---------------|----------|---------------------|
| Fotoluminescent polyester klasse B | | | |
| 836078 | 150 | Klasse B | 1 / Pak |
| Fotoluminescent polyester klasse C | | | |
| 836079 | 150 | Klasse C | 1 / Pak |
| Fotoluminescent polypropyleen klasse B | | | |
| 836076 | 150 | Klasse B | 1 / Pak |
| Fotoluminescent polypropyleen klasse C | | | |
| 836077 | 150 | Klasse C | 1 / Pak |
| Fotoluminescent aluminium klasse C | | | |
| 836075 | 150 | Klasse C | 1 / Pak |

i Voor alle eigenschappen van de materialen, alsook hun toepassing zie de pagina's 4-5.

BRADY
Op maat

Zie pagina 220 voor de bestelling van uw gepersonaliseerde pictogrammen.



P028 : DRAGEN VAN HANDSCHOENEN VERBODEN

Handschoenen zijn soms verplicht om de handen te beschermen. Maar in andere omstandigheden zijn diezelfde handschoenen verboden.



PLATTE PICTOGRAMMEN

| Bestelref. | Diameter (mm) | Aantal / Verpakking |
|------------------------------|---------------|---------------------|
| Gelamineerd polyester | | |
| 825570 | 50 | 2 / Pak |
| 825572 | 100 | 1 / Pak |
| 825573 | 200 | 1 / Pak |
| 825574 | 315 | 1 / Pak |
| Polypropyleen | | |
| 825576 | 100 | 1 / Pak |
| 825577 | 200 | 1 / Pak |
| 825578 | 315 | 1 / Pak |
| Aluminium | | |
| 825580 | 100 | 1 / Pak |
| 825581 | 200 | 1 / Pak |
| 825582 | 315 | 1 / Pak |

MINI-PICTOGRAMMEN

| Bestelref. | Diameter (mm) | Aantal / Verpakking |
|------------------------------|---------------|---------------------|
| Gelamineerd polyester | | |
| 825568 | 25 | 7 / Pak |
| Vinyl | | |
| 825566 | 15 | 54 / Pak |



PICTOGRAMMEN OP ROL

| Bestelref. | Diameter (mm) | Aantal / Verpakking |
|------------------------------|---------------|---------------------|
| Gelamineerd polyester | | |
| 825567 | 25 | 250 / Rol |
| 825569 | 50 | 250 / Rol |
| 825571 | 100 | 250 / Rol |



PLATTE FOTOLUMINESCENTE PICTOGRAMMEN

| Bestelref. | Diameter (mm) | Klasse | Aantal / Verpakking |
|---|---------------|----------|---------------------|
| Fotoluminescent polyester klasse B | | | |
| 836083 | 150 | Klasse B | 1 / Pak |
| Fotoluminescent polyester klasse C | | | |
| 836084 | 150 | Klasse C | 1 / Pak |
| Fotoluminescent polypropyleen klasse B | | | |
| 836081 | 150 | Klasse B | 1 / Pak |
| Fotoluminescent polypropyleen klasse C | | | |
| 836082 | 150 | Klasse C | 1 / Pak |
| Fotoluminescent aluminium klasse C | | | |
| 836080 | 150 | Klasse C | 1 / Pak |

PICTOGRAMMEN MET TEKST



| Bestelref. | Breedte (mm) | Hoogte (mm) | Layout | Legende | Aantal / Verpakking |
|------------------------------|--------------|-------------|-------------|----------------------------------|---------------------|
| Gelamineerd polyester | | | | | |
| 825608 | 150 | 50 | Horizontaal | Dragen van handschoenen verboden | 1 / Pak |
| 825609 | 297 | 74 | Horizontaal | Dragen van handschoenen verboden | 1 / Pak |
| 825610 | 297 | 105 | Horizontaal | Dragen van handschoenen verboden | 1 / Pak |
| 825611 | 450 | 150 | Horizontaal | Dragen van handschoenen verboden | 1 / Pak |
| 825612 | 600 | 200 | Horizontaal | Dragen van handschoenen verboden | 1 / Pak |
| 825605 | 148 | 210 | Verticaal | Dragen van handschoenen verboden | 1 / Pak |
| 825606 | 210 | 297 | Verticaal | Dragen van handschoenen verboden | 1 / Pak |
| 825607 | 297 | 420 | Verticaal | Dragen van handschoenen verboden | 1 / Pak |
| Polypropyleen | | | | | |
| 825616 | 150 | 50 | Horizontaal | Dragen van handschoenen verboden | 1 / Pak |
| 825617 | 297 | 74 | Horizontaal | Dragen van handschoenen verboden | 1 / Pak |
| 825618 | 297 | 105 | Horizontaal | Dragen van handschoenen verboden | 1 / Pak |
| 825619 | 450 | 150 | Horizontaal | Dragen van handschoenen verboden | 1 / Pak |
| 825620 | 600 | 200 | Horizontaal | Dragen van handschoenen verboden | 1 / Pak |
| 825613 | 148 | 210 | Verticaal | Dragen van handschoenen verboden | 1 / Pak |
| 825614 | 210 | 297 | Verticaal | Dragen van handschoenen verboden | 1 / Pak |
| 825615 | 297 | 420 | Verticaal | Dragen van handschoenen verboden | 1 / Pak |
| Aluminium | | | | | |
| 825624 | 150 | 50 | Horizontaal | Dragen van handschoenen verboden | 1 / Pak |
| 825625 | 297 | 105 | Horizontaal | Dragen van handschoenen verboden | 1 / Pak |
| 825626 | 450 | 150 | Horizontaal | Dragen van handschoenen verboden | 1 / Pak |
| 825621 | 148 | 210 | Verticaal | Dragen van handschoenen verboden | 1 / Pak |
| 825622 | 210 | 297 | Verticaal | Dragen van handschoenen verboden | 1 / Pak |
| 825623 | 297 | 420 | Verticaal | Dragen van handschoenen verboden | 1 / Pak |

i Voor alle eigenschappen van de materialen, alsook hun toepassing zie de pagina's 4-5.

BRADY
Op maat

Zie pagina 220 voor de bestelling van uw gepersonaliseerde pictogrammen.

P029 : FOTOGRAFEREN VERBODEN

Om bepaalde werkstukken of geheimen te beschermen of gewoon om niet storend te zijn, kan het verboden zijn om foto's te nemen.



PLATTE PICTOGRAMMEN

| Bestelref. | Diameter (mm) | Aantal / Verpakking |
|------------------------------|---------------|---------------------|
| Gelamineerd polyester | | |
| 825719 | 50 | 2 / Pak |
| 825721 | 100 | 1 / Pak |
| 825722 | 200 | 1 / Pak |
| 825723 | 315 | 1 / Pak |
| Polypropyleen | | |
| 825725 | 100 | 1 / Pak |
| 825726 | 200 | 1 / Pak |
| 825727 | 315 | 1 / Pak |
| Aluminium | | |
| 825729 | 100 | 1 / Pak |
| 825730 | 200 | 1 / Pak |
| 825731 | 315 | 1 / Pak |

VLOERPICTOGRAMMEN

| Bestelref. | Diameter (mm) | Aantal / Verpakking |
|---------------------------------------|---------------|---------------------|
| Antislip gelamineerd polyester | | |
| 825724 | 500 | 1 / Pak |

MINI-PICTOGRAMMEN

| Bestelref. | Diameter (mm) | Aantal / Verpakking |
|------------------------------|---------------|---------------------|
| Gelamineerd polyester | | |
| 825717 | 25 | 7 / Pak |
| Vinyl | | |
| 825715 | 15 | 54 / Pak |



PICTOGRAMMEN OP ROL

| Bestelref. | Diameter (mm) | Aantal / Verpakking |
|------------------------------|---------------|---------------------|
| Gelamineerd polyester | | |
| 825716 | 25 | 250 / Rol |
| 825718 | 50 | 250 / Rol |
| 825720 | 100 | 250 / Rol |

PICTOGRAMMEN MET TEKST



| Bestelref. | Breedte (mm) | Hoogte (mm) | Layout | Legende | Aantal / Verpakking |
|------------------------------|--------------|-------------|-------------|-----------------------|---------------------|
| Gelamineerd polyester | | | | | |
| 825757 | 150 | 50 | Horizontaal | Fotograferen verboden | 1 / Pak |
| 825758 | 297 | 74 | Horizontaal | Fotograferen verboden | 1 / Pak |
| 825759 | 297 | 105 | Horizontaal | Fotograferen verboden | 1 / Pak |
| 825760 | 450 | 150 | Horizontaal | Fotograferen verboden | 1 / Pak |
| 825761 | 600 | 200 | Horizontaal | Fotograferen verboden | 1 / Pak |
| 825754 | 148 | 210 | Verticaal | Fotograferen verboden | 1 / Pak |
| 825755 | 210 | 297 | Verticaal | Fotograferen verboden | 1 / Pak |
| 825756 | 297 | 420 | Verticaal | Fotograferen verboden | 1 / Pak |
| Polypropyleen | | | | | |
| 825765 | 150 | 50 | Horizontaal | Fotograferen verboden | 1 / Pak |
| 825766 | 297 | 74 | Horizontaal | Fotograferen verboden | 1 / Pak |
| 825767 | 297 | 105 | Horizontaal | Fotograferen verboden | 1 / Pak |
| 825768 | 450 | 150 | Horizontaal | Fotograferen verboden | 1 / Pak |
| 825769 | 600 | 200 | Horizontaal | Fotograferen verboden | 1 / Pak |
| 825762 | 148 | 210 | Verticaal | Fotograferen verboden | 1 / Pak |
| 825763 | 210 | 297 | Verticaal | Fotograferen verboden | 1 / Pak |
| 825764 | 297 | 420 | Verticaal | Fotograferen verboden | 1 / Pak |
| Aluminium | | | | | |
| 825773 | 150 | 50 | Horizontaal | Fotograferen verboden | 1 / Pak |
| 825774 | 297 | 105 | Horizontaal | Fotograferen verboden | 1 / Pak |
| 825775 | 450 | 150 | Horizontaal | Fotograferen verboden | 1 / Pak |
| 825770 | 148 | 210 | Verticaal | Fotograferen verboden | 1 / Pak |
| 825771 | 210 | 297 | Verticaal | Fotograferen verboden | 1 / Pak |
| 825772 | 297 | 420 | Verticaal | Fotograferen verboden | 1 / Pak |



PLATTE FOTOLUMINESCENTE PICTOGRAMMEN

| Bestelref. | Diameter (mm) | Klasse | Aantal / Verpakking |
|---|---------------|----------|---------------------|
| Fotoluminescent polyester klasse B | | | |
| 836088 | 150 | Klasse B | 1 / Pak |
| Fotoluminescent polyester klasse C | | | |
| 836089 | 150 | Klasse C | 1 / Pak |
| Fotoluminescent polypropyleen klasse B | | | |
| 836086 | 150 | Klasse B | 1 / Pak |
| Fotoluminescent polypropyleen klasse C | | | |
| 836087 | 150 | Klasse C | 1 / Pak |
| Fotoluminescent aluminium klasse C | | | |
| 836085 | 150 | Klasse C | 1 / Pak |

i Voor alle eigenschappen van de materialen, alsook hun toepassing zie de pagina's 4-5.

BRADY
Op maat

Zie pagina 220 voor de bestelling van uw gepersonaliseerde pictogrammen.



P030 : VERBODEN OM KNOPEN TE MAKEN

Een knoop in een touw kan een installatie beschadigen of een incident veroorzaken. Het is soms dan ook wenselijk om hieraan te herinneren.



PLATTE PICTOGRAMMEN

| Bestelref. | Diameter (mm) | Aantal / Verpakking |
|------------------------------|---------------|---------------------|
| Gelamineerd polyester | | |
| 825868 | 50 | 2 / Pak |
| 825870 | 100 | 1 / Pak |
| 825871 | 200 | 1 / Pak |
| 825872 | 315 | 1 / Pak |
| Polypropyleen | | |
| 825874 | 100 | 1 / Pak |
| 825875 | 200 | 1 / Pak |
| 825876 | 315 | 1 / Pak |
| Aluminium | | |
| 825878 | 100 | 1 / Pak |
| 825879 | 200 | 1 / Pak |
| 825880 | 315 | 1 / Pak |

MINI-PICTOGRAMMEN

| Bestelref. | Diameter (mm) | Aantal / Verpakking |
|------------------------------|---------------|---------------------|
| Gelamineerd polyester | | |
| 825866 | 25 | 7 / Pak |
| Vinyl | | |
| 825864 | 15 | 54 / Pak |

PICTOGRAMMEN MET TEKST



| Bestelref. | Breedte (mm) | Hoogte (mm) | Layout | Legende | Aantal / Verpakking |
|------------------------------|--------------|-------------|-------------|-----------------------------|---------------------|
| Gelamineerd polyester | | | | | |
| 825906 | 150 | 50 | Horizontaal | Verboden om knopen te maken | 1 / Pak |
| 825907 | 297 | 74 | Horizontaal | Verboden om knopen te maken | 1 / Pak |
| 825908 | 297 | 105 | Horizontaal | Verboden om knopen te maken | 1 / Pak |
| 825909 | 450 | 150 | Horizontaal | Verboden om knopen te maken | 1 / Pak |
| 825910 | 600 | 200 | Horizontaal | Verboden om knopen te maken | 1 / Pak |
| 825903 | 148 | 210 | Verticaal | Verboden om knopen te maken | 1 / Pak |
| 825904 | 210 | 297 | Verticaal | Verboden om knopen te maken | 1 / Pak |
| 825905 | 297 | 420 | Verticaal | Verboden om knopen te maken | 1 / Pak |
| Polypropyleen | | | | | |
| 825914 | 150 | 50 | Horizontaal | Verboden om knopen te maken | 1 / Pak |
| 825915 | 297 | 74 | Horizontaal | Verboden om knopen te maken | 1 / Pak |
| 825916 | 297 | 105 | Horizontaal | Verboden om knopen te maken | 1 / Pak |
| 825917 | 450 | 150 | Horizontaal | Verboden om knopen te maken | 1 / Pak |
| 825918 | 600 | 200 | Horizontaal | Verboden om knopen te maken | 1 / Pak |
| 825911 | 148 | 210 | Verticaal | Verboden om knopen te maken | 1 / Pak |
| 825912 | 210 | 297 | Verticaal | Verboden om knopen te maken | 1 / Pak |
| 825913 | 297 | 420 | Verticaal | Verboden om knopen te maken | 1 / Pak |
| Aluminium | | | | | |
| 825922 | 150 | 50 | Horizontaal | Verboden om knopen te maken | 1 / Pak |
| 825923 | 297 | 105 | Horizontaal | Verboden om knopen te maken | 1 / Pak |
| 825924 | 450 | 150 | Horizontaal | Verboden om knopen te maken | 1 / Pak |
| 825919 | 148 | 210 | Verticaal | Verboden om knopen te maken | 1 / Pak |
| 825920 | 210 | 297 | Verticaal | Verboden om knopen te maken | 1 / Pak |
| 825921 | 297 | 420 | Verticaal | Verboden om knopen te maken | 1 / Pak |



PICTOGRAMMEN OP ROL

| Bestelref. | Diameter (mm) | Aantal / Verpakking |
|------------------------------|---------------|---------------------|
| Gelamineerd polyester | | |
| 825865 | 25 | 250 / Rol |
| 825867 | 50 | 250 / Rol |
| 825869 | 100 | 250 / Rol |



PLATTE FOTOLUMINESCENTE PICTOGRAMMEN

| Bestelref. | Diameter (mm) | Klasse | Aantal / Verpakking |
|---|---------------|----------|---------------------|
| Fotoluminescent polyester klasse B | | | |
| 836093 | 150 | Klasse B | 1 / Pak |
| Fotoluminescent polyester klasse C | | | |
| 836094 | 150 | Klasse C | 1 / Pak |
| Fotoluminescent polypropyleen klasse B | | | |
| 836091 | 150 | Klasse B | 1 / Pak |
| Fotoluminescent polypropyleen klasse C | | | |
| 836092 | 150 | Klasse C | 1 / Pak |
| Fotoluminescent aluminium klasse C | | | |
| 836090 | 150 | Klasse C | 1 / Pak |

i Voor alle eigenschappen van de materialen, alsook hun toepassing zie de pagina's 4-5.

BRADY
Op maat

Zie pagina 220 voor de bestelling van uw gepersonaliseerde pictogrammen.

P031 : NIET SCHAKELLEN

De stand van een schakelaar wijzigen heeft altijd gevolgen. Maar in bepaalde omstandigheden is het van essentieel belang dat men eraan herinnerd wordt dat de stand niet gewijzigd mag worden.



PLATTE PICTOGRAMMEN

| Bestelref. | Diameter (mm) | Aantal / Verpakking |
|------------------------------|---------------|---------------------|
| Gelamineerd polyester | | |
| 826017 | 50 | 2 / Pak |
| 826019 | 100 | 1 / Pak |
| 826020 | 200 | 1 / Pak |
| 826021 | 315 | 1 / Pak |
| Polypropyleen | | |
| 826023 | 100 | 1 / Pak |
| 826024 | 200 | 1 / Pak |
| 826025 | 315 | 1 / Pak |
| Aluminium | | |
| 826027 | 100 | 1 / Pak |
| 826028 | 200 | 1 / Pak |
| 826029 | 315 | 1 / Pak |

MINI-PICTOGRAMMEN

| Bestelref. | Diameter (mm) | Aantal / Verpakking |
|------------------------------|---------------|---------------------|
| Gelamineerd polyester | | |
| 826015 | 25 | 7 / Pak |
| Vinyl | | |
| 826013 | 15 | 54 / Pak |

PICTOGRAMMEN MET TEKST



| Bestelref. | Breedte (mm) | Hoogte (mm) | Layout | Legende | Aantal / Verpakking |
|------------------------------|--------------|-------------|-------------|----------------|---------------------|
| Gelamineerd polyester | | | | | |
| 826055 | 150 | 50 | Horizontaal | Niet schakelen | 1 / Pak |
| 826056 | 297 | 74 | Horizontaal | Niet schakelen | 1 / Pak |
| 826057 | 297 | 105 | Horizontaal | Niet schakelen | 1 / Pak |
| 826058 | 450 | 150 | Horizontaal | Niet schakelen | 1 / Pak |
| 826059 | 600 | 200 | Horizontaal | Niet schakelen | 1 / Pak |
| 826052 | 148 | 210 | Verticaal | Niet schakelen | 1 / Pak |
| 826053 | 210 | 297 | Verticaal | Niet schakelen | 1 / Pak |
| 826054 | 297 | 420 | Verticaal | Niet schakelen | 1 / Pak |
| Polypropyleen | | | | | |
| 826063 | 150 | 50 | Horizontaal | Niet schakelen | 1 / Pak |
| 826064 | 297 | 74 | Horizontaal | Niet schakelen | 1 / Pak |
| 826065 | 297 | 105 | Horizontaal | Niet schakelen | 1 / Pak |
| 826066 | 450 | 150 | Horizontaal | Niet schakelen | 1 / Pak |
| 826067 | 600 | 200 | Horizontaal | Niet schakelen | 1 / Pak |
| 826060 | 148 | 210 | Verticaal | Niet schakelen | 1 / Pak |
| 826061 | 210 | 297 | Verticaal | Niet schakelen | 1 / Pak |
| 826062 | 297 | 420 | Verticaal | Niet schakelen | 1 / Pak |
| Aluminium | | | | | |
| 826071 | 150 | 50 | Horizontaal | Niet schakelen | 1 / Pak |
| 826072 | 297 | 105 | Horizontaal | Niet schakelen | 1 / Pak |
| 826073 | 450 | 150 | Horizontaal | Niet schakelen | 1 / Pak |
| 826068 | 148 | 210 | Verticaal | Niet schakelen | 1 / Pak |
| 826069 | 210 | 297 | Verticaal | Niet schakelen | 1 / Pak |
| 826070 | 297 | 420 | Verticaal | Niet schakelen | 1 / Pak |



PICTOGRAMMEN OP ROL

| Bestelref. | Diameter (mm) | Aantal / Verpakking |
|------------------------------|---------------|---------------------|
| Gelamineerd polyester | | |
| 826014 | 25 | 250 / Rol |
| 826016 | 50 | 250 / Rol |
| 826018 | 100 | 250 / Rol |



PLATTE FOTOLUMINESCENTE PICTOGRAMMEN

| Bestelref. | Diameter (mm) | Klasse | Aantal / Verpakking |
|---|---------------|----------|---------------------|
| Fotoluminescent polyester klasse B | | | |
| 836098 | 150 | Klasse B | 1 / Pak |
| Fotoluminescent polyester klasse C | | | |
| 836099 | 150 | Klasse C | 1 / Pak |
| Fotoluminescent polypropyleen klasse B | | | |
| 836096 | 150 | Klasse B | 1 / Pak |
| Fotoluminescent polypropyleen klasse C | | | |
| 836097 | 150 | Klasse C | 1 / Pak |
| Fotoluminescent aluminium klasse C | | | |
| 836095 | 150 | Klasse C | 1 / Pak |

i Voor alle eigenschappen van de materialen, alsook hun toepassing zie de pagina's 4-5.

BRADY
Op maat

Zie pagina 220 voor de bestelling van uw gepersonaliseerde pictogrammen.



P032 : VERBODEN SLIJPSCHIJF TE GEBRUIKEN

Om vlakke oppervlakken te slijpen, kunnen de verschillende kanten van de slijpschijf gebruikt worden. Maar bepaalde tools mogen niet gebruikt worden voor het vlaklijpen, wat in dat geval moet worden aangegeven.



PLATTE PICTOGRAMMEN

| Bestelref. | Diameter (mm) | Aantal / Verpakking |
|------------------------------|---------------|---------------------|
| Gelamineerd polyester | | |
| 826166 | 50 | 2 / Pak |
| 826168 | 100 | 1 / Pak |
| 826169 | 200 | 1 / Pak |
| 826170 | 315 | 1 / Pak |
| Polypropyleen | | |
| 826172 | 100 | 1 / Pak |
| 826173 | 200 | 1 / Pak |
| 826174 | 315 | 1 / Pak |
| Aluminium | | |
| 826176 | 100 | 1 / Pak |
| 826177 | 200 | 1 / Pak |
| 826178 | 315 | 1 / Pak |



PICTOGRAMMEN OP ROL

| Bestelref. | Diameter (mm) | Aantal / Verpakking |
|------------------------------|---------------|---------------------|
| Gelamineerd polyester | | |
| 826163 | 25 | 250 / Rol |
| 826165 | 50 | 250 / Rol |
| 826167 | 100 | 250 / Rol |

PICTOGRAMMEN MET TEKST



| Bestelref. | Breedte (mm) | Hoogte (mm) | Layout | Legende | Aantal / Verpakking |
|------------------------------|--------------|-------------|-------------|-----------------------------------|---------------------|
| Gelamineerd polyester | | | | | |
| 826204 | 150 | 50 | Horizontaal | Verboden slijpschijf te gebruiken | 1 / Pak |
| 826205 | 297 | 74 | Horizontaal | Verboden slijpschijf te gebruiken | 1 / Pak |
| 826206 | 297 | 105 | Horizontaal | Verboden slijpschijf te gebruiken | 1 / Pak |
| 826207 | 450 | 150 | Horizontaal | Verboden slijpschijf te gebruiken | 1 / Pak |
| 826208 | 600 | 200 | Horizontaal | Verboden slijpschijf te gebruiken | 1 / Pak |
| 826201 | 148 | 210 | Verticaal | Verboden slijpschijf te gebruiken | 1 / Pak |
| 826202 | 210 | 297 | Verticaal | Verboden slijpschijf te gebruiken | 1 / Pak |
| 826203 | 297 | 420 | Verticaal | Verboden slijpschijf te gebruiken | 1 / Pak |
| Polypropyleen | | | | | |
| 826212 | 150 | 50 | Horizontaal | Verboden slijpschijf te gebruiken | 1 / Pak |
| 826213 | 297 | 74 | Horizontaal | Verboden slijpschijf te gebruiken | 1 / Pak |
| 826214 | 297 | 105 | Horizontaal | Verboden slijpschijf te gebruiken | 1 / Pak |
| 826215 | 450 | 150 | Horizontaal | Verboden slijpschijf te gebruiken | 1 / Pak |
| 826216 | 600 | 200 | Horizontaal | Verboden slijpschijf te gebruiken | 1 / Pak |
| 826209 | 148 | 210 | Verticaal | Verboden slijpschijf te gebruiken | 1 / Pak |
| 826210 | 210 | 297 | Verticaal | Verboden slijpschijf te gebruiken | 1 / Pak |
| 826211 | 297 | 420 | Verticaal | Verboden slijpschijf te gebruiken | 1 / Pak |
| Aluminium | | | | | |
| 826220 | 150 | 50 | Horizontaal | Verboden slijpschijf te gebruiken | 1 / Pak |
| 826221 | 297 | 105 | Horizontaal | Verboden slijpschijf te gebruiken | 1 / Pak |
| 826222 | 450 | 150 | Horizontaal | Verboden slijpschijf te gebruiken | 1 / Pak |
| 826217 | 148 | 210 | Verticaal | Verboden slijpschijf te gebruiken | 1 / Pak |
| 826218 | 210 | 297 | Verticaal | Verboden slijpschijf te gebruiken | 1 / Pak |
| 826219 | 297 | 420 | Verticaal | Verboden slijpschijf te gebruiken | 1 / Pak |



P033 : VERBODEN NAT TE SLIJPEN

Om oppervlakken te slijpen, kunnen de verschillende kanten van de slijpschijf gebruikt worden. Maar bepaalde tools mogen niet gebruikt worden voor het natslijpen, wat in dat geval moet worden aangegeven.



PLATTE PICTOGRAMMEN

| Bestelref. | Diameter (mm) | Aantal / Verpakking |
|------------------------------|---------------|---------------------|
| Gelamineerd polyester | | |
| 826315 | 50 | 2 / Pak |
| 826317 | 100 | 1 / Pak |
| 826318 | 200 | 1 / Pak |
| 826319 | 315 | 1 / Pak |
| Polypropyleen | | |
| 826321 | 100 | 1 / Pak |
| 826322 | 200 | 1 / Pak |
| 826323 | 315 | 1 / Pak |
| Aluminium | | |
| 826325 | 100 | 1 / Pak |
| 826326 | 200 | 1 / Pak |
| 826327 | 315 | 1 / Pak |



PICTOGRAMMEN OP ROL

| Bestelref. | Diameter (mm) | Aantal / Verpakking |
|------------------------------|---------------|---------------------|
| Gelamineerd polyester | | |
| 826312 | 25 | 250 / Rol |
| 826314 | 50 | 250 / Rol |
| 826316 | 100 | 250 / Rol |

PICTOGRAMMEN MET TEKST



| Bestelref. | Breedte (mm) | Hoogte (mm) | Layout | Legende | Aantal / Verpakking |
|------------------------------|--------------|-------------|-------------|-------------------------|---------------------|
| Gelamineerd polyester | | | | | |
| 826353 | 150 | 50 | Horizontaal | Verboden nat te slijpen | 1 / Pak |
| 826354 | 297 | 74 | Horizontaal | Verboden nat te slijpen | 1 / Pak |
| 826355 | 297 | 105 | Horizontaal | Verboden nat te slijpen | 1 / Pak |
| 826356 | 450 | 150 | Horizontaal | Verboden nat te slijpen | 1 / Pak |
| 826357 | 600 | 200 | Horizontaal | Verboden nat te slijpen | 1 / Pak |
| 826350 | 148 | 210 | Verticaal | Verboden nat te slijpen | 1 / Pak |
| 826351 | 210 | 297 | Verticaal | Verboden nat te slijpen | 1 / Pak |
| 826352 | 297 | 420 | Verticaal | Verboden nat te slijpen | 1 / Pak |
| Polypropyleen | | | | | |
| 826361 | 150 | 50 | Horizontaal | Verboden nat te slijpen | 1 / Pak |
| 826362 | 297 | 74 | Horizontaal | Verboden nat te slijpen | 1 / Pak |
| 826363 | 297 | 105 | Horizontaal | Verboden nat te slijpen | 1 / Pak |
| 826364 | 450 | 150 | Horizontaal | Verboden nat te slijpen | 1 / Pak |
| 826365 | 600 | 200 | Horizontaal | Verboden nat te slijpen | 1 / Pak |
| 826358 | 148 | 210 | Verticaal | Verboden nat te slijpen | 1 / Pak |
| 826359 | 210 | 297 | Verticaal | Verboden nat te slijpen | 1 / Pak |
| 826360 | 297 | 420 | Verticaal | Verboden nat te slijpen | 1 / Pak |
| Aluminium | | | | | |
| 826369 | 150 | 50 | Horizontaal | Verboden nat te slijpen | 1 / Pak |
| 826370 | 297 | 105 | Horizontaal | Verboden nat te slijpen | 1 / Pak |
| 826371 | 450 | 150 | Horizontaal | Verboden nat te slijpen | 1 / Pak |
| 826366 | 148 | 210 | Verticaal | Verboden nat te slijpen | 1 / Pak |
| 826367 | 210 | 297 | Verticaal | Verboden nat te slijpen | 1 / Pak |
| 826368 | 297 | 420 | Verticaal | Verboden nat te slijpen | 1 / Pak |

P034 : VERBODEN MET DE HAND TE SLIJPEN

Bepaalde producten mogen niet met een handslijpmachine worden bewerkt.



PLATTE PICTOGRAMMEN

| Bestelref. | Diameter (mm) | Aantal / Verpakking |
|------------------------------|---------------|---------------------|
| Gelamineerd polyester | | |
| 826464 | 50 | 2 / Pak |
| 826466 | 100 | 1 / Pak |
| 826467 | 200 | 1 / Pak |
| 826468 | 315 | 1 / Pak |
| Polypropyleen | | |
| 826470 | 100 | 1 / Pak |
| 826471 | 200 | 1 / Pak |
| 826472 | 315 | 1 / Pak |
| Aluminium | | |
| 826474 | 100 | 1 / Pak |
| 826475 | 200 | 1 / Pak |
| 826476 | 315 | 1 / Pak |

MINI-PICTOGRAMMEN

| Bestelref. | Diameter (mm) | Aantal / Verpakking |
|------------------------------|---------------|---------------------|
| Gelamineerd polyester | | |
| 826462 | 25 | 7 / Pak |
| Vinyl | | |
| 826460 | 15 | 54 / Pak |



PICTOGRAMMEN OP ROL

| Bestelref. | Diameter (mm) | Aantal / Verpakking |
|------------------------------|---------------|---------------------|
| Gelamineerd polyester | | |
| 826461 | 25 | 250 / Rol |
| 826463 | 50 | 250 / Rol |
| 826465 | 100 | 250 / Rol |

PICTOGRAMMEN MET TEKST

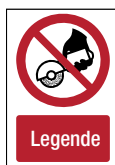

| Bestelref. | Breedte (mm) | Hoogte (mm) | Layout | Legende | Aantal / Verpakking |
|------------------------------|--------------|-------------|-------------|---------------------------------|---------------------|
| Gelamineerd polyester | | | | | |
| 826502 | 150 | 50 | Horizontaal | Verboden met de hand te slijpen | 1 / Pak |
| 826503 | 297 | 74 | Horizontaal | Verboden met de hand te slijpen | 1 / Pak |
| 826504 | 297 | 105 | Horizontaal | Verboden met de hand te slijpen | 1 / Pak |
| 826505 | 450 | 150 | Horizontaal | Verboden met de hand te slijpen | 1 / Pak |
| 826506 | 600 | 200 | Horizontaal | Verboden met de hand te slijpen | 1 / Pak |
| 826499 | 148 | 210 | Verticaal | Verboden met de hand te slijpen | 1 / Pak |
| 826500 | 210 | 297 | Verticaal | Verboden met de hand te slijpen | 1 / Pak |
| 826501 | 297 | 420 | Verticaal | Verboden met de hand te slijpen | 1 / Pak |
| Polypropyleen | | | | | |
| 826510 | 150 | 50 | Horizontaal | Verboden met de hand te slijpen | 1 / Pak |
| 826511 | 297 | 74 | Horizontaal | Verboden met de hand te slijpen | 1 / Pak |
| 826512 | 297 | 105 | Horizontaal | Verboden met de hand te slijpen | 1 / Pak |
| 826513 | 450 | 150 | Horizontaal | Verboden met de hand te slijpen | 1 / Pak |
| 826514 | 600 | 200 | Horizontaal | Verboden met de hand te slijpen | 1 / Pak |
| 826507 | 148 | 210 | Verticaal | Verboden met de hand te slijpen | 1 / Pak |
| 826508 | 210 | 297 | Verticaal | Verboden met de hand te slijpen | 1 / Pak |
| 826509 | 297 | 420 | Verticaal | Verboden met de hand te slijpen | 1 / Pak |
| Aluminium | | | | | |
| 826518 | 150 | 50 | Horizontaal | Verboden met de hand te slijpen | 1 / Pak |
| 826519 | 297 | 105 | Horizontaal | Verboden met de hand te slijpen | 1 / Pak |
| 826520 | 450 | 150 | Horizontaal | Verboden met de hand te slijpen | 1 / Pak |
| 826515 | 148 | 210 | Verticaal | Verboden met de hand te slijpen | 1 / Pak |
| 826516 | 210 | 297 | Verticaal | Verboden met de hand te slijpen | 1 / Pak |
| 826517 | 297 | 420 | Verticaal | Verboden met de hand te slijpen | 1 / Pak |

i LOCKOUT/TAGOUT-SYSTEMEN

Lockout/tagout is een geplande procedure ter bescherming van de werknemers die zich bezighouden met het onderhouden en repareren van de machines tegen het ongewild heropstarten van de verschillende energiebronnen. Daartoe worden deze energiebronnen geïsoleerd, geïdentificeerd en mechanisch vergrendeld.

Neem contact op met uw Brady-distributeur voor meer informatie over onze volledig gamma lockout/tagout-systemen.

Lockout / Tagout

Oplossingen voor de controle van gevaarlijke energie
Creëer, visualiseer en beheer uw veiligheidsprocedures!



P035 : VERBODEN MET DE HAND TE SLIJPEN

Het dragen van schoenen met metalen noppen in een onaangepaste omgeving kan een risico inhouden. Dit verbod aangeven is dan ook van levensbelang.



PLATTE PICTOGRAMMEN

| Bestelref. | Diameter (mm) | Aantal / Verpakking |
|------------------------------|---------------|---------------------|
| Gelamineerd polyester | | |
| 831336 | 50 | 2 / Pak |
| 831338 | 100 | 1 / Pak |
| 831339 | 200 | 1 / Pak |
| 831340 | 315 | 1 / Pak |
| Polypropyleen | | |
| 831342 | 100 | 1 / Pak |
| 831343 | 200 | 1 / Pak |
| 831344 | 315 | 1 / Pak |
| Aluminium | | |
| 831346 | 100 | 1 / Pak |
| 831347 | 200 | 1 / Pak |
| 831348 | 315 | 1 / Pak |

VLOERPICTOGRAMMEN

| Bestelref. | Diameter (mm) | Aantal / Verpakking |
|---|---------------|---------------------|
| Gelamineerd polyester - antislip | | |
| 831341 | 500 | 1 / Pak |

MINI-PICTOGRAMMEN

| Bestelref. | Diameter (mm) | Aantal / Verpakking |
|------------------------------|---------------|---------------------|
| Gelamineerd polyester | | |
| 831334 | 25 | 7 / Pak |
| 831335 | 50 | 250 / Rol |



PICTOGRAMMEN OP ROL

| Bestelref. | Diameter (mm) | Aantal / Verpakking |
|------------------------------|---------------|---------------------|
| Gelamineerd polyester | | |
| 831333 | 25 | 250 / Rol |
| 831335 | 50 | 250 / Rol |
| 831337 | 100 | 250 / Rol |



PLATTE FOTOLUMINESCENTE PICTOGRAMMEN

| Bestelref. | Diameter (mm) | Klasse | Aantal / Verpakking |
|---|---------------|----------|---------------------|
| Fotoluminescent polyester klasse B | | | |
| 836118 | 150 | Klasse B | 1 / Pak |
| Fotoluminescent polyester klasse C | | | |
| 836119 | 150 | Klasse C | 1 / Pak |
| Fotoluminescent polypropyleen klasse B | | | |
| 836116 | 150 | Klasse B | 1 / Pak |
| Fotoluminescent polypropyleen klasse C | | | |
| 836117 | 150 | Klasse C | 1 / Pak |
| Fotoluminescent aluminium klasse C | | | |
| 836115 | 150 | Klasse C | 1 / Pak |



P036 : KINDEREN NIET TOEGESTAAN

Op bepaalde plaatsen is de aanwezigheid van kinderen voor hun eigen veiligheid verboden.



PLATTE PICTOGRAMMEN

| Bestelref. | Diameter (mm) | Aantal / Verpakking |
|------------------------------|---------------|---------------------|
| Gelamineerd polyester | | |
| 831353 | 50 | 2 / Pak |
| 831355 | 100 | 1 / Pak |
| 831356 | 200 | 1 / Pak |
| 831357 | 315 | 1 / Pak |
| Polypropyleen | | |
| 831359 | 100 | 1 / Pak |
| 831360 | 200 | 1 / Pak |
| 831361 | 315 | 1 / Pak |
| Aluminium | | |
| 831363 | 100 | 1 / Pak |
| 831364 | 200 | 1 / Pak |
| 831365 | 315 | 1 / Pak |

VLOERPICTOGRAMMEN

| Bestelref. | Diameter (mm) | Aantal / Verpakking |
|---|---------------|---------------------|
| Gelamineerd polyester - antislip | | |
| 831358 | 500 | 1 / Pak |

MINI-PICTOGRAMMEN

| Bestelref. | Diameter (mm) | Aantal / Verpakking |
|------------------------------|---------------|---------------------|
| Gelamineerd polyester | | |
| 831351 | 25 | 7 / Pak |
| Vinyl | | |
| 831349 | 15 | 54 / Pak |



PICTOGRAMMEN OP ROL

| Bestelref. | Diameter (mm) | Aantal / Verpakking |
|------------------------------|---------------|---------------------|
| Gelamineerd polyester | | |
| 831350 | 25 | 250 / Rol |
| 831352 | 50 | 250 / Rol |
| 831354 | 100 | 250 / Rol |



PLATTE FOTOLUMINESCENTE PICTOGRAMMEN

| Bestelref. | Diameter (mm) | Klasse | Aantal / Verpakking |
|---|---------------|----------|---------------------|
| Fotoluminescent polyester klasse B | | | |
| 836123 | 150 | Klasse B | 1 / Pak |
| Fotoluminescent polyester klasse C | | | |
| 836124 | 150 | Klasse C | 1 / Pak |
| Fotoluminescent polypropyleen klasse B | | | |
| 836121 | 150 | Klasse B | 1 / Pak |
| Fotoluminescent polypropyleen klasse C | | | |
| 836122 | 150 | Klasse C | 1 / Pak |
| Fotoluminescent aluminium klasse C | | | |
| 836120 | 150 | Klasse C | 1 / Pak |

i Voor alle eigenschappen van de materialen, alsook hun toepassing zie de pagina's 4-5.

BRADY
Op maat

Zie pagina 220 voor de bestelling van uw gepersonaliseerde pictogrammen.

P037 : HET SLEEPSPOOR NIET VERLATEN

In skistations moeten bepaalde regels worden nageleefd om de veiligheid van iedereen te kunnen garanderen. Een daarvan verbiedt het verlaten van de skilift.



PLATTE PICTOGRAMMEN

| Bestelref. | Diameter (mm) | Aantal / Verpakking |
|------------------------------|---------------|---------------------|
| Gelamineerd polyester | | |
| 135774 | 100 | 1 / Pak |
| 135775 | 150 | 1 / Pak |
| 135776 | 200 | 1 / Pak |
| Polypropyleen | | |
| 135768 | 100 | 1 / Pak |
| 135769 | 150 | 1 / Pak |
| 135770 | 200 | 1 / Pak |
| Aluminium | | |
| 135771 | 100 | 1 / Pak |
| 135772 | 150 | 1 / Pak |
| 135773 | 200 | 1 / Pak |



PLATTE FOTOLUMINESCENTE PICTOGRAMMEN

| Bestelref. | Diameter (mm) | Klasse | Aantal / Verpakking |
|---|---------------|----------|---------------------|
| Fotoluminescent polyester klasse B | | | |
| 135783 | 100 | Klasse B | 1 / Pak |
| 135784 | 150 | Klasse B | 1 / Pak |
| Fotoluminescent polyester klasse C | | | |
| 135785 | 200 | Klasse B | 1 / Pak |
| 135792 | 100 | Klasse C | 1 / Pak |
| 135793 | 150 | Klasse C | 1 / Pak |
| Fotoluminescent polyester klasse B | | | |
| 135794 | 200 | Klasse C | 1 / Pak |
| Fotoluminescent polypropyleen klasse B | | | |
| 135777 | 100 | Klasse B | 1 / Pak |
| 135778 | 150 | Klasse B | 1 / Pak |
| 135779 | 200 | Klasse B | 1 / Pak |
| Fotoluminescent polypropyleen klasse C | | | |
| 135786 | 100 | Klasse C | 1 / Pak |
| 135787 | 150 | Klasse C | 1 / Pak |
| 135788 | 200 | Klasse C | 1 / Pak |
| Fotoluminescent aluminium klasse C | | | |
| 135789 | 100 | Klasse C | 1 / Pak |
| 135790 | 150 | Klasse C | 1 / Pak |
| 135791 | 200 | Klasse C | 1 / Pak |

P038 : NIET SCHOMMELN MET HET STOELTJE

In skistations moeten bepaalde regels worden nageleefd om de veiligheid van iedereen te kunnen garanderen. Een van die regels is het verbod om te schommelen op de skilift.



PLATTE PICTOGRAMMEN

| Bestelref. | Diameter (mm) | Aantal / Verpakking |
|------------------------------|---------------|---------------------|
| Gelamineerd polyester | | |
| 135802 | 100 | 1 / Pak |
| 135803 | 150 | 1 / Pak |
| 135804 | 200 | 1 / Pak |
| Polypropyleen | | |
| 135795 | 100 | 1 / Pak |
| 135796 | 150 | 1 / Pak |
| 135797 | 200 | 1 / Pak |
| Aluminium | | |
| 135799 | 100 | 1 / Pak |
| 135800 | 150 | 1 / Pak |
| 135801 | 200 | 1 / Pak |



PLATTE FOTOLUMINESCENTE PICTOGRAMMEN

| Bestelref. | Diameter (mm) | Klasse | Aantal / Verpakking |
|---|---------------|----------|---------------------|
| Fotoluminescent polyester klasse B | | | |
| 135811 | 100 | Klasse B | 1 / Pak |
| 135812 | 150 | Klasse B | 1 / Pak |
| 135813 | 200 | Klasse B | 1 / Pak |
| Fotoluminescent polyester klasse C | | | |
| 135820 | 100 | Klasse C | 1 / Pak |
| 135821 | 150 | Klasse C | 1 / Pak |
| 135822 | 200 | Klasse C | 1 / Pak |
| Fotoluminescent polypropyleen klasse B | | | |
| 135805 | 100 | Klasse B | 1 / Pak |
| 135806 | 150 | Klasse B | 1 / Pak |
| 135807 | 200 | Klasse B | 1 / Pak |
| Fotoluminescent polypropyleen klasse C | | | |
| 135814 | 100 | Klasse C | 1 / Pak |
| 135815 | 150 | Klasse C | 1 / Pak |
| 135816 | 200 | Klasse C | 1 / Pak |
| Fotoluminescent aluminium klasse C | | | |
| 135817 | 100 | Klasse C | 1 / Pak |
| 135818 | 150 | Klasse C | 1 / Pak |
| 135819 | 200 | Klasse C | 1 / Pak |

i Voor alle eigenschappen van de materialen, alsook hun toepassing zie de pagina's 4-5.

BRADY
Op maat

Zie pagina 220 voor de bestelling van uw gepersonaliseerde pictogrammen.

PIC 234 : VERBODSTEKEN



| Bestelref. | Diameter (mm) | Aantal / Verpakking |
|------------------------------|---------------|---------------------|
| Gelamineerd polyester | | |
| 250092 | 100 | 1 / Pak |
| 250069 | 200 | 1 / Pak |

Zie pag. 130 voor de ISO 7010 versie van dit pictogram (P001).

PIC 200 : ROKEN VERBODEN



Zie pag. 131 voor de ISO 7010 versie van dit pictogram (P002).

PLATTE PICTOGRAMMEN

| Bestelref. | Diameter (mm) | Aantal / Verpakking |
|------------------------------|---------------|---------------------|
| Gelamineerd polyester | | |
| 250000 | 50 | 2 / Pak |
| 250001 | 100 | 1 / Pak |
| 250002 | 200 | 1 / Pak |
| 222901 | 315 | 1 / Pak |
| Polypropyleen | | |
| 222902 | 100 | 1 / Pak |
| 252000 | 200 | 1 / Pak |
| 252001 | 315 | 1 / Pak |
| 252002 | 400 | 1 / Pak |

VLOERPICTOGRAMMEN

| Bestelref. | Diameter (mm) | Aantal / Verpakking |
|---|---------------|---------------------|
| Gelamineerd polyester - antislip | | |
| 223650 | 500 | 1 / Pak |

MINI-PICTOGRAMMEN

| Bestelref. | Diameter (mm) | Aantal / Verpakking |
|--------------|---------------|---------------------|
| Vinyl | | |
| 286678 | 24 | 18 / Pak |



PICTOGRAMMEN OP ROL

| Bestelref. | Diameter (mm) | Aantal / Verpakking |
|------------------------------|---------------|---------------------|
| Gelamineerd polyester | | |
| 251958 | 25 | 250 / Rol |
| 223321 | 50 | 250 / Rol |
| 223322 | 100 | 250 / Rol |

PIC 201 : VUUR, OPEN VLAM EN ROKEN VERBODEN



Zie pag. 132 voor de ISO 7010 versie van dit pictogram (P003).

PLATTE PICTOGRAMMEN

| Bestelref. | Diameter (mm) | Aantal / Verpakking |
|------------------------------|---------------|---------------------|
| Gelamineerd polyester | | |
| 250003 | 100 | 1 / Pak |
| 250004 | 200 | 1 / Pak |
| 222903 | 315 | 1 / Pak |
| Polypropyleen | | |
| 222904 | 100 | 1 / Pak |
| 252003 | 200 | 1 / Pak |
| 252004 | 315 | 1 / Pak |
| 252005 | 400 | 1 / Pak |

MINI-PICTOGRAMMEN

| Bestelref. | Diameter (mm) | Aantal / Verpakking |
|--------------|---------------|---------------------|
| Vinyl | | |
| 286679 | 24 | 18 / Pak |



PICTOGRAMMEN OP ROL

| Bestelref. | Diameter (mm) | Aantal / Verpakking |
|------------------------------|---------------|---------------------|
| Gelamineerd polyester | | |
| 251959 | 25 | 250 / Rol |
| 223323 | 50 | 250 / Rol |
| 223324 | 100 | 250 / Rol |

STN 130 : ALGEMEEN ROOKVERBOD



| Bestelref. | Breedte (mm) | Hoogte (mm) | Layout | Legende | Aantal / Verpakking |
|------------------------------|--------------|-------------|-------------|---------------------|---------------------|
| Gelamineerd polyester | | | | | |
| 251306 | 297 | 105 | Horizontaal | Algemeen rookverbod | 1 / Pak |
| Polypropyleen | | | | | |
| 252344 | 450 | 150 | Horizontaal | Algemeen rookverbod | 1 / Pak |

PIC 200N : VERBODEN TE ROKEN



| Bestelref. | Breedte (mm) | Hoogte (mm) | Layout | Legende | Aantal / Verpakking |
|------------------------------|--------------|-------------|-----------|-------------------|---------------------|
| Gelamineerd polyester | | | | | |
| 808976 | 148 | 210 | Verticaal | VERBODEN TE ROKEN | 1 / Pak |

STN 129 : VERBODEN TE ROKEN



| Bestelref. | Breedte (mm) | Hoogte (mm) | Layout | Legende | Aantal / Verpakking |
|------------------------------|--------------|-------------|-------------|-------------------|---------------------|
| Gelamineerd polyester | | | | | |
| 251305 | 297 | 105 | Horizontaal | Verboden te roken | 1 / Pak |
| Polypropyleen | | | | | |
| 252343 | 450 | 150 | Horizontaal | Verboden te roken | 1 / Pak |

PIC900 : ROKEN VAN E-SIGARETTEN VERBODEN



PLATTE PICTOGRAMMEN

| Bestelref. | Diameter (mm) | Aantal / Verpakking |
|------------------------------|---------------|---------------------|
| Polypropyleen | | |
| 138480 | 100 | 1 / Pak |
| 138481 | 200 | 1 / Pak |
| Gelamineerd polyester | | |
| 138478 | 100 | 1 / Pak |
| 138479 | 200 | 1 / Pak |



PICTOGRAMMEN OP ROL

| Bestelref. | Diameter (mm) | Aantal / Verpakking |
|------------------------------|---------------|---------------------|
| Gelamineerd polyester | | |
| 138477 | 50 | 250 / Pak |

PICTOGRAMMEN MET TEKST



| Bestelref. | Breedte (mm) | Hoogte (mm) | Layout | Legende | Aantal / Verpakking |
|------------------------------|--------------|-------------|-----------|---------------------------------|---------------------|
| Gelamineerd polyester | | | | | |
| 138483 | 210 | 297 | Verticaal | Roken van e-sigaretten verboden | 1 / Pak |
| Polypropyleen | | | | | |
| 138488 | 210 | 297 | Verticaal | Roken van e-sigaretten verboden | 1 / Pak |

Deze pictogrammen zijn NIET conform de norm EN ISO 7010

PIC 201N : VUUR EN ROKEN VERBODEN



| Bestelref. | Breedte (mm) | Hoogte (mm) | Layout | Legende | Aantal / Verpakking |
|------------------------------|--------------|-------------|-----------|------------------------|---------------------|
| Gelamineerd polyester | | | | | |
| 808977 | 148 | 210 | Verticaal | VUUR EN ROKEN VERBODEN | 1 / Pak |

STN 131 : VUUR, OPEN VLAM EN ROKEN VERBODEN



| Bestelref. | Breedte (mm) | Hoogte (mm) | Layout | Legende | Aantal / Verpakking |
|------------------------------|--------------|-------------|-------------|-----------------------------------|---------------------|
| Gelamineerd polyester | | | | | |
| 251307 | 297 | 105 | Horizontaal | Vuur, open vlam en roken verboden | 1 / Pak |
| Polypropyleen | | | | | |
| 252345 | 450 | 150 | Horizontaal | Vuur, open vlam en roken verboden | 1 / Pak |

PIC 209 : VERBODEN TOEGANG VOOR ONBEVOEGDEN



PLATTE PICTOGRAMMEN

| Bestelref. | Diameter (mm) | Aantal / Verpakking |
|------------------------------|---------------|---------------------|
| Gelamineerd polyester | | |
| 250019 | 100 | 1 / Pak |
| 250020 | 200 | 1 / Pak |
| 222922 | 315 | 1 / Pak |
| Polypropyleen | | |
| 222923 | 100 | 1 / Pak |
| 252021 | 200 | 1 / Pak |
| 252022 | 315 | 1 / Pak |
| 252023 | 400 | 1 / Pak |

VLOERPICTOGRAMMEN

| Bestelref. | Diameter (mm) | Aantal / Verpakking |
|---|---------------|---------------------|
| Gelamineerd polyester - antislip | | |
| 223653 | 500 | 1 / Pak |



PICTOGRAMMEN OP ROL

| Bestelref. | Diameter (mm) | Aantal / Verpakking |
|------------------------------|---------------|---------------------|
| Gelamineerd polyester | | |
| 251960 | 25 | 250 / Rol |
| 223325 | 50 | 250 / Rol |
| 223326 | 100 | 250 / Rol |

PIC 209N : VERBODEN TOEGANG VOOR ONBEVOEGDEN



| Bestelref. | Breedte (mm) | Hoogte (mm) | Layout | Legende | Aantal / Verpakking |
|------------------------------|--------------|-------------|-----------|-----------------------------------|---------------------|
| Gelamineerd polyester | | | | | |
| 808978 | 148 | 210 | Verticaal | TOEGANG VERBODEN VOOR ONBEVOEGDEN | 1 / Pak |
| 808926 | 210 | 297 | Verticaal | TOEGANG VERBODEN VOOR ONBEVOEGDEN | 1 / Pak |
| 808872 | 297 | 420 | Verticaal | TOEGANG VERBODEN VOOR ONBEVOEGDEN | 1 / Pak |
| Polypropyleen | | | | | |
| 808456 | 148 | 210 | Verticaal | TOEGANG VERBODEN VOOR ONBEVOEGDEN | 1 / Pak |
| 808405 | 210 | 297 | Verticaal | TOEGANG VERBODEN VOOR ONBEVOEGDEN | 1 / Pak |
| 808353 | 297 | 420 | Verticaal | TOEGANG VERBODEN VOOR ONBEVOEGDEN | 1 / Pak |
| 810062 | 594 | 840 | Verticaal | TOEGANG VERBODEN VOOR ONBEVOEGDEN | 1 / Pak |

PIC 210 : LASSEN VERBODEN



| Bestelref. | Diameter (mm) | Aantal / Verpakking |
|------------------------------|---------------|---------------------|
| Gelamineerd polyester | | |
| 227415 | 25 | 250 / Rol |
| 227445 | 50 | 250 / Rol |
| 250021 | 100 | 1 / Pak |
| 250022 | 200 | 1 / Pak |

STN 127 : VERBODEN TOEGANG VOOR ONBEVOEGDEN



| Bestelref. | Breedte (mm) | Hoogte (mm) | Layout | Legende | Aantal / Verpakking |
|------------------------------|--------------|-------------|-------------|------------------------------|---------------------|
| Gelamineerd polyester | | | | | |
| 251303 | 297 | 105 | Horizontaal | Verboden de werf te betreden | 1 / Pak |

STN 650 : TOEGANG VERBODEN



| Bestelref. | Breedte (mm) | Hoogte (mm) | Layout | Legende | Aantal / Verpakking |
|------------------------------|--------------|-------------|-------------|------------------|---------------------|
| Gelamineerd polyester | | | | | |
| 251400 | 297 | 105 | Horizontaal | Toegang verboden | 1 / Pak |
| Polypropyleen | | | | | |
| 253200 | 297 | 105 | Horizontaal | Toegang verboden | 1 / Pak |
| 223285 | 450 | 150 | Horizontaal | Toegang verboden | 1 / Pak |

STN 652 : TOEGANG VERBODEN VOOR ONBEVOEGDEN



| Bestelref. | Breedte (mm) | Hoogte (mm) | Layout | Legende | Aantal / Verpakking |
|------------------------------|--------------|-------------|-------------|-----------------------------------|---------------------|
| Gelamineerd polyester | | | | | |
| 251402 | 297 | 105 | Horizontaal | Toegang verboden voor onbevoegden | 1 / Pak |
| Polypropyleen | | | | | |
| 253202 | 297 | 105 | Horizontaal | Toegang verboden voor onbevoegden | 1 / Pak |
| 223286 | 450 | 150 | Horizontaal | Toegang verboden voor onbevoegden | 1 / Pak |

i Voor alle eigenschappen van de materialen, alsook hun toepassing zie de pagina's 4-5.

BRADY
Op maat

Zie pagina 220 voor de bestelling van uw gepersonaliseerde pictogrammen.

PIC 202 : VERBODEN VOOR VOETGANGERS



PLATTE PICTOGRAMMEN

| Bestelref. | Diameter (mm) | Aantal / Verpakking |
|------------------------------|---------------|---------------------|
| Gelamineerd polyester | | |
| 250005 | 100 | 1 / Pak |
| 250006 | 200 | 1 / Pak |
| 222920 | 315 | 1 / Pak |
| Polypropyleen | | |
| 222921 | 100 | 1 / Pak |
| 252006 | 200 | 1 / Pak |
| 252007 | 315 | 1 / Pak |
| 252008 | 400 | 1 / Pak |

Zie pag. 133 voor de ISO 7010 versie van dit pictogram (P004).

VLOERPICTOGRAMMEN

| Bestelref. | Diameter (mm) | Aantal / Verpakking |
|---|---------------|---------------------|
| Gelamineerd polyester - antislip | | |
| 223652 | 500 | 1 / Pak |

PIC 204 : GEEN DRINKWATER



PLATTE PICTOGRAMMEN

| Bestelref. | Diameter (mm) | Aantal / Verpakking |
|------------------------------|---------------|---------------------|
| Gelamineerd polyester | | |
| 250009 | 100 | 1 / Pak |
| 250010 | 200 | 1 / Pak |
| 222967 | 315 | 1 / Pak |
| Polypropyleen | | |
| 222968 | 100 | 1 / Pak |
| 252011 | 200 | 1 / Pak |

Zie pag. 134 voor de ISO 7010 versie van dit pictogram (P005).



PICTOGRAMMEN OP ROL

| Bestelref. | Diameter (mm) | Aantal / Verpakking |
|------------------------------|---------------|---------------------|
| Gelamineerd polyester | | |
| 227410 | 25 | 250 / Rol |
| 227440 | 50 | 250 / Rol |
| 227380 | 100 | 250 / Rol |

PIC 204N : GEEN DRINKWATER



| Bestelref. | Breedte (mm) | Hoogte (mm) | Layout | Legende | Aantal / Verpakking |
|------------------------------|--------------|-------------|-----------|-----------------|---------------------|
| Gelamineerd polyester | | | | | |
| 808982 | 148 | 210 | Verticaal | GEEN DRINKWATER | 1 / Pak |
| Polypropyleen | | | | | |
| 808460 | 148 | 210 | Verticaal | GEEN DRINKWATER | 1 / Pak |

STN 132 : GEEN DRINKWATER



| Bestelref. | Breedte (mm) | Hoogte (mm) | Layout | Legende | Aantal / Verpakking |
|------------------------------|--------------|-------------|-------------|-----------------|---------------------|
| Gelamineerd polyester | | | | | |
| 251308 | 297 | 105 | Horizontaal | Geen Drinkwater | 1 / Pak |
| Polypropyleen | | | | | |
| 252346 | 450 | 150 | Horizontaal | Geen Drinkwater | 1 / Pak |

BRADY
Op maat

Zie pagina 220 voor de bestelling van uw gepersonaliseerde pictogrammen.

STN 651 : DOORGANG VERBODEN



| Bestelref. | Breedte (mm) | Hoogte (mm) | Layout | Legende | Aantal / Verpakking |
|------------------------------|--------------|-------------|-------------|-------------------|---------------------|
| Gelamineerd polyester | | | | | |
| 251401 | 297 | 105 | Horizontaal | Doorgang verboden | 1 / Pak |
| Polypropyleen | | | | | |
| 253201 | 297 | 105 | Horizontaal | Doorgang verboden | 1 / Pak |
| 223284 | 450 | 150 | Horizontaal | Doorgang verboden | 1 / Pak |

PIC 206 : HEFTRUCKS VERBODEN



PLATTE PICTOGRAMMEN

| Bestelref. | Diameter (mm) | Aantal / Verpakking |
|------------------------------|---------------|---------------------|
| Gelamineerd polyester | | |
| 250013 | 100 | 1 / Pak |
| 250014 | 200 | 1 / Pak |
| 222932 | 315 | 1 / Pak |
| Polypropyleen | | |
| 222933 | 100 | 1 / Pak |
| 252015 | 200 | 1 / Pak |
| 252016 | 315 | 1 / Pak |

Zie pag. 135 voor de ISO 7010 versie van dit pictogram (P006).

VLOERPICTOGRAMMEN

| Bestelref. | Diameter (mm) | Aantal / Verpakking |
|---|---------------|---------------------|
| Gelamineerd polyester - antislip | | |
| 223656 | 500 | 1 / Pak |

STN 135 : HEFTRUCKS VERBODEN



| Bestelref. | Breedte (mm) | Hoogte (mm) | Layout | Legende | Aantal / Verpakking |
|------------------------------|--------------|-------------|-------------|--------------------|---------------------|
| Gelamineerd polyester | | | | | |
| 251311 | 297 | 105 | Horizontaal | Heftrucks Verboden | 1 / Pak |
| Polypropyleen | | | | | |
| 252349 | 450 | 150 | Horizontaal | Heftrucks Verboden | 1 / Pak |

PIC 214 : MEERIJDEN OP VORKHEFTRUCK VERBODEN



PLATTE PICTOGRAMMEN

| Bestelref. | Diameter (mm) | Aantal / Verpakking |
|------------------------------|---------------|---------------------|
| Gelamineerd polyester | | |
| 250029 | 100 | 1 / Pak |
| 250030 | 200 | 1 / Pak |
| 222936 | 315 | 1 / Pak |
| Polypropyleen | | |
| 222937 | 100 | 1 / Pak |
| 252032 | 200 | 1 / Pak |



PICTOGRAMMEN OP ROL

| Bestelref. | Diameter (mm) | Aantal / Verpakking |
|------------------------------|---------------|---------------------|
| Gelamineerd polyester | | |
| 227389 | 100 | 250 / Rol |

Deze pictogrammen zijn NIET conform de norm EN ISO 7010

PIC 215 : NIET ONDER OPGETILDE LAST STAAN



| Bestelref. | Diameter (mm) | Aantal / Verpakking |
|------------------------------|---------------|---------------------|
| Gelamineerd polyester | | |
| 250031 | 100 | 1 / Pak |
| 250032 | 200 | 1 / Pak |
| 222942 | 315 | 1 / Pak |
| Polypropyleen | | |
| 222943 | 100 | 1 / Pak |
| 252034 | 200 | 1 / Pak |
| 252035 | 315 | 1 / Pak |

PIC 208 : NEERZETTEN OF OPSLAAN VERBODEN



Zie pag. 151 voor de ISO 7010 versie van dit pictogram (P023).

| Bestelref. | Diameter (mm) | Aantal / Verpakking |
|------------------------------|---------------|---------------------|
| Gelamineerd polyester | | |
| 250017 | 100 | 1 / Pak |
| 250018 | 200 | 1 / Pak |
| 222938 | 315 | 1 / Pak |
| Polypropyleen | | |
| 222939 | 100 | 1 / Pak |
| 252019 | 200 | 1 / Pak |
| 252020 | 315 | 1 / Pak |

PIC 235 : GEACTIVEERDE MOBIELE TELEFOONS VERBODEN



Zie pag. 141 voor de ISO 7010 versie van dit pictogram (P013).

| PLATTE PICTOGRAMMEN | | |
|------------------------------|---------------|---------------------|
| Bestelref. | Diameter (mm) | Aantal / Verpakking |
| Gelamineerd polyester | | |
| 250487 | 100 | 1 / Pak |
| 250488 | 200 | 1 / Pak |
| 222954 | 315 | 1 / Pak |
| Polypropyleen | | |
| 222955 | 100 | 1 / Pak |
| 252480 | 200 | 1 / Pak |
| 222956 | 315 | 1 / Pak |

| VLOERPICTOGRAMMEN | | |
|---|---------------|---------------------|
| Bestelref. | Diameter (mm) | Aantal / Verpakking |
| Gelamineerd polyester - antislip | | |
| 223655 | 500 | 1 / Pak |

PIC 231 : WAARSCHUWING; OVERSLANDE SPANNING



| Bestelref. | Diameter (mm) | Aantal / Verpakking |
|------------------------------|---------------|---------------------|
| Gelamineerd polyester | | |
| 250063 | 100 | 1 / Pak |
| 250064 | 200 | 1 / Pak |
| 223020 | 315 | 1 / Pak |
| Polypropyleen | | |
| 222987 | 100 | 1 / Pak |
| 252065 | 200 | 1 / Pak |
| 252066 | 315 | 1 / Pak |

PIC 220 : NIET AANRAKEN, BEHUIZING ONDER SPANNING



| Bestelref. | Diameter (mm) | Aantal / Verpakking |
|------------------------------|---------------|---------------------|
| Gelamineerd polyester | | |
| 250041 | 100 | 1 / Pak |
| Polypropyleen | | |
| 222989 | 100 | 1 / Pak |

STN 138 : NIET AANRAKEN! ONDER SPANNING

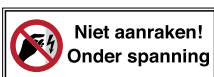

| Bestelref. | Breedte (mm) | Hoogte (mm) | Layout | Legende | Aantal / Verpakking |
|------------------------------|--------------|-------------|-------------|-------------------------------|---------------------|
| Gelamineerd polyester | | | | | |
| 251314 | 297 | 105 | Horizontaal | Niet aanraken! Onder spanning | 1 / Pak |
| Polypropyleen | | | | | |
| 252352 | 450 | 150 | Horizontaal | Niet aanraken! Onder spanning | 1 / Pak |

PIC 212 : RIJDEN MET TRANSPALLET VERBODEN



| Bestelref. | Diameter (mm) | Aantal / Verpakking |
|------------------------------|---------------|---------------------|
| Gelamineerd polyester | | |
| 250025 | 100 | 1 / Pak |
| 250026 | 200 | 1 / Pak |
| Polypropyleen | | |
| 222935 | 100 | 1 / Pak |
| 252028 | 200 | 1 / Pak |

STN 136 : DOORGANG STEEDS VRIJHOUDEN



| Bestelref. | Breedte (mm) | Hoogte (mm) | Layout | Legende | Aantal / Verpakking |
|------------------------------|--------------|-------------|-------------|----------------------------|---------------------|
| Gelamineerd polyester | | | | | |
| 251312 | 297 | 105 | Horizontaal | Doorgang Steeds vrijhouden | 1 / Pak |
| Polypropyleen | | | | | |
| 252350 | 450 | 150 | Horizontaal | Doorgang Steeds vrijhouden | 1 / Pak |

STN 137 : GEBRUIK VAN GSM VERBODEN



| Bestelref. | Breedte (mm) | Hoogte (mm) | Layout | Legende | Aantal / Verpakking |
|------------------------------|--------------|-------------|-------------|--------------------------|---------------------|
| Gelamineerd polyester | | | | | |
| 251313 | 297 | 105 | Horizontaal | Gebruik van GSM verboden | 1 / Pak |
| Polypropyleen | | | | | |
| 252351 | 450 | 150 | Horizontaal | Gebruik van GSM verboden | 1 / Pak |

PIC 233 : GEACTIVEERDE MOBIELE TELEFOONS VERBODEN



Zie pag. 141 voor de ISO 7010 versie van dit pictogram (P013).

| Bestelref. | Diameter (mm) | Aantal / Verpakking |
|------------------------------|---------------|---------------------|
| Gelamineerd polyester | | |
| 250067 | 100 | 1 / Pak |
| 250068 | 200 | 1 / Pak |
| 222958 | 315 | 1 / Pak |
| Polypropyleen | | |
| 222959 | 100 | 1 / Pak |
| 252069 | 200 | 1 / Pak |
| 252070 | 315 | 1 / Pak |

PIC 221 : VERBODEN AAN DE KABEL TE TREKKEN



| Bestelref. | Diameter (mm) | Aantal / Verpakking |
|------------------------------|---------------|---------------------|
| Gelamineerd polyester | | |
| 250043 | 100 | 1 / Pak |
| Polypropyleen | | |
| 222993 | 100 | 1 / Pak |

PIC 488 : WAARSCHUWING; OVERSLANDE SPANNING



| Bestelref. | Diameter (mm) | Aantal / Verpakking |
|------------------------------|---------------|---------------------|
| Gelamineerd polyester | | |
| 251251 | 200 | 1 / Pak |
| Polypropyleen | | |
| 253174 | 200 | 1 / Pak |

i Voor alle eigenschappen van de materialen, alsook hun toepassing zie de pagina's 4-5.

PIC 203 : VERBODEN MET WATER TE BLUSSEN



| Bestelref. | Diameter (mm) | Aantal / Verpakking |
|------------------------------|---------------|---------------------|
| Gelamineerd polyester | | |
| 250007 | 100 | 1 / Pak |
| 250008 | 200 | 1 / Pak |
| 222965 | 315 | 1 / Pak |
| Polypropyleen | | |
| 222966 | 100 | 1 / Pak |
| 252009 | 200 | 1 / Pak |
| 252010 | 315 | 1 / Pak |

Zie pag. 139 voor de ISO 7010 versie van dit pictogram (P011).

PIC 232 : NIET BESPROEIEN MET WATER



| Bestelref. | Diameter (mm) | Aantal / Verpakking |
|------------------------------|---------------|---------------------|
| Gelamineerd polyester | | |
| 250065 | 100 | 1 / Pak |
| 250066 | 200 | 1 / Pak |
| Polypropyleen | | |
| 222981 | 100 | 1 / Pak |
| 252067 | 200 | 1 / Pak |

Zie pag. 144 voor de ISO 7010 versie van dit pictogram (P016).

PIC 216 : PERSONENVERVOER VERBODEN



| Bestelref. | Diameter (mm) | Aantal / Verpakking |
|------------------------------|---------------|---------------------|
| Gelamineerd polyester | | |
| 250033 | 100 | 1 / Pak |
| 250036 | 200 | 1 / Pak |
| Polypropyleen | | |
| 222945 | 100 | 1 / Pak |
| 252036 | 200 | 1 / Pak |

Zie pag. 155 voor de ISO 7010 versie van dit pictogram (P027).

PIC 651 : BETREDEN VAN RUIMTE VERBODEN



| Bestelref. | Diameter (mm) | Aantal / Verpakking |
|------------------------------|---------------|---------------------|
| Gelamineerd polyester | | |
| 223218 | 100 | 1 / Pak |
| 223219 | 200 | 1 / Pak |
| 223220 | 315 | 1 / Pak |
| Polypropyleen | | |
| 223221 | 100 | 1 / Pak |
| 223222 | 200 | 1 / Pak |
| 223223 | 315 | 1 / Pak |

Zie pag. 152 voor de ISO 7010 versie van dit pictogram (P024).

PIC 612 : KLIMMEN VERBODEN



| Bestelref. | Diameter (mm) | Aantal / Verpakking |
|------------------------------|---------------|---------------------|
| Gelamineerd polyester | | |
| 241087 | 100 | 1 / Pak |
| 241088 | 200 | 1 / Pak |
| Polypropyleen | | |
| 223275 | 100 | 1 / Pak |
| 256367 | 200 | 1 / Pak |

Zie pag. 138 voor de ISO 7010 versie van dit pictogram (P009).

PIC 830 : VERBODEN DE ROLLENBAAN TE BETREDEN



| Bestelref. | Diameter (mm) | Aantal / Verpakking |
|------------------------------|---------------|---------------------|
| Gelamineerd polyester | | |
| 223815 | 100 | 1 / Pak |
| 223816 | 200 | 1 / Pak |
| 223817 | 315 | 1 / Pak |
| Polypropyleen | | |
| 223818 | 100 | 1 / Pak |
| 223819 | 200 | 1 / Pak |
| 223820 | 315 | 1 / Pak |

PIC 222 : DRAGEN VAN HANDSCHOENEN VERBODEN



| Bestelref. | Diameter (mm) | Aantal / Verpakking |
|------------------------------|---------------|---------------------|
| Gelamineerd polyester | | |
| 250045 | 100 | 1 / Pak |
| 250046 | 200 | 1 / Pak |
| 222962 | 315 | 1 / Pak |
| Polypropyleen | | |
| 222963 | 100 | 1 / Pak |
| 252045 | 200 | 1 / Pak |
| 222964 | 315 | 1 / Pak |

Zie pag. 156 voor de ISO 7010 versie van dit pictogram (P028).

PIC 219 : NIET SCHAKELEN



| Bestelref. | Diameter (mm) | Aantal / Verpakking |
|------------------------------|---------------|---------------------|
| Gelamineerd polyester | | |
| 250039 | 100 | 1 / Pak |
| 250040 | 200 | 1 / Pak |
| Polypropyleen | | |
| 223010 | 100 | 1 / Pak |
| 252042 | 200 | 1 / Pak |

Zie pag. 159 voor de ISO 7010 versie van dit pictogram (P031).

PIC 635 : VERBODEN CHEMICALIËN BIJ HANDEN WASSEN TE GEBRUIKEN



| Bestelref. | Diameter (mm) | Aantal / Verpakking |
|------------------------------|---------------|---------------------|
| Gelamineerd polyester | | |
| 223264 | 200 | 1 / Pak |
| Polypropyleen | | |
| 223267 | 200 | 1 / Pak |

PIC 213 : MACHINE MAG SLECHTS DOOR ÉÉN PERSOON BEDIEND WORDEN



| Bestelref. | Diameter (mm) | Aantal / Verpakking |
|------------------------------|---------------|---------------------|
| Gelamineerd polyester | | |
| 250027 | 100 | 1 / Pak |
| 222978 | 315 | 1 / Pak |
| Polypropyleen | | |
| 222979 | 100 | 1 / Pak |
| 252031 | 315 | 1 / Pak |

i Voor alle eigenschappen van de materialen, alsook hun toepassing zie de pagina's 4-5.

BRADY
Op maat

Zie pagina 220 voor de bestelling van uw gepersonaliseerde pictogrammen.

PIC 641 : VERBODEN SLIJPSCHIJF TE GEBRUIKEN



| Bestelref. | Diameter (mm) | Aantal / Verpakking |
|------------------------------|---------------|---------------------|
| Gelamineerd polyester | | |
| 223245 | 100 | 1 / Pak |
| Polypropyleen | | |
| 223248 | 100 | 1 / Pak |

Deze pictogrammen zijn NIET conform de norm EN ISO 7010

PIC 649 : VERBODEN AAN TE RAKEN



| Bestelref. | Diameter (mm) | Aantal / Verpakking |
|------------------------------|---------------|---------------------|
| Gelamineerd polyester | | |
| 223200 | 100 | 1 / Pak |
| 223201 | 200 | 1 / Pak |
| Polypropyleen | | |
| 223203 | 100 | 1 / Pak |
| 223204 | 200 | 1 / Pak |
| 223205 | 315 | 1 / Pak |

PIC 610 : KLEINE METALEN VOORWERPEN VERBODEN



| Bestelref. | Diameter (mm) | Aantal / Verpakking |
|------------------------------|---------------|---------------------|
| Gelamineerd polyester | | |
| 241035 | 100 | 1 / Pak |
| 241036 | 200 | 1 / Pak |
| Polypropyleen | | |
| 223279 | 100 | 1 / Pak |
| 256379 | 200 | 1 / Pak |

Zie pag. 137 voor de ISO 7010 versie van dit pictogram (P008).

PIC 647 : VERBOD OP BEDIENING MET LANG HAAR



| Bestelref. | Diameter (mm) | Aantal / Verpakking |
|------------------------------|---------------|---------------------|
| Gelamineerd polyester | | |
| 223182 | 100 | 1 / Pak |
| 223183 | 200 | 1 / Pak |
| 223184 | 315 | 1 / Pak |
| Polypropyleen | | |
| 223185 | 100 | 1 / Pak |
| 223186 | 200 | 1 / Pak |
| 223187 | 315 | 1 / Pak |

PIC 652 : VERBOD OP BEDIENING MET DAS



| Bestelref. | Diameter (mm) | Aantal / Verpakking |
|------------------------------|---------------|---------------------|
| Gelamineerd polyester | | |
| 223227 | 100 | 1 / Pak |
| 223229 | 315 | 1 / Pak |

PIC 218 : VERBODEN VOOR PERSONEN MET PACEMAKER



| Bestelref. | Diameter (mm) | Aantal / Verpakking |
|------------------------------|---------------|---------------------|
| Gelamineerd polyester | | |
| 250037 | 100 | 1 / Pak |
| 250038 | 200 | 1 / Pak |
| 222974 | 315 | 1 / Pak |
| Polypropyleen | | |
| 252040 | 200 | 1 / Pak |
| 252041 | 315 | 1 / Pak |

Zie pag. 136 voor de ISO 7010 versie van dit pictogram (P007).

PIC 205 : AANRAKEN VERBODEN



| Bestelref. | Diameter (mm) | Aantal / Verpakking |
|------------------------------|---------------|---------------------|
| Gelamineerd polyester | | |
| 250011 | 100 | 1 / Pak |
| 250012 | 200 | 1 / Pak |
| Polypropyleen | | |
| 223008 | 100 | 1 / Pak |
| 252013 | 200 | 1 / Pak |

Zie pag. 138 voor de ISO 7010 versie van dit pictogram (P010).

PIC 611 : VERBODEN AAN TE RAKEN



| Bestelref. | Diameter (mm) | Aantal / Verpakking |
|------------------------------|---------------|---------------------|
| Gelamineerd polyester | | |
| 241137 | 200 | 1 / Pak |
| Polypropyleen | | |
| 256375 | 200 | 1 / Pak |

PIC 648 : VERBODEN HALSKETTINGEN TE DRAGEN



| Bestelref. | Diameter (mm) | Aantal / Verpakking |
|------------------------------|---------------|---------------------|
| Gelamineerd polyester | | |
| 223191 | 100 | 1 / Pak |
| 223192 | 200 | 1 / Pak |
| Polypropyleen | | |
| 223194 | 100 | 1 / Pak |
| 223195 | 200 | 1 / Pak |

PIC 609 : MAGNETISCHE KAART VERBODEN



| Bestelref. | Diameter (mm) | Aantal / Verpakking |
|------------------------------|---------------|---------------------|
| Gelamineerd polyester | | |
| 241030 | 100 | 1 / Pak |
| 241031 | 200 | 1 / Pak |
| Polypropyleen | | |
| 223281 | 100 | 1 / Pak |
| 256383 | 200 | 1 / Pak |

PIC 217 : VERBODEN VOOR PERSONEN MET METALEN IMPLANTAAT



| Bestelref. | Diameter (mm) | Aantal / Verpakking |
|------------------------------|---------------|---------------------|
| Gelamineerd polyester | | |
| 250035 | 100 | 1 / Pak |
| Polypropyleen | | |
| 222977 | 100 | 1 / Pak |

Zie pag. 142 voor de ISO 7010 versie van dit pictogram (P014).

i Voor alle eigenschappen van de materialen, alsook hun toepassing zie de pagina's 4-5.

BRADY
Op maat

Zie pagina 220 voor de bestelling van uw gepersonaliseerde pictogrammen.

PIC 1108 : VERBODEN VOOR ZWANGERE VROUWEN



| Bestelref. | Diameter (mm) | Aantal / Verpakking |
|-----------------------|---------------|---------------------|
| Gelamineerd polyester | | |
| 803586 | 100 | 1 / Pak |
| 803588 | 200 | 1 / Pak |
| Polypropyleen | | |
| 803587 | 100 | 1 / Pak |
| 803589 | 200 | 1 / Pak |

PIC 1109 : VERBODEN MET HOGE HAKKEN TE BETREDEN



| Bestelref. | Diameter (mm) | Aantal / Verpakking |
|-----------------------|---------------|---------------------|
| Gelamineerd polyester | | |
| 803594 | 200 | 1 / Pak |
| Polypropyleen | | |
| 803595 | 200 | 1 / Pak |

PIC 207 : MEENEMEN VAN DIEREN VERBODEN



Zie pag. 149 voor de ISO 7010 versie van dit pictogram (P021).

| Bestelref. | Diameter (mm) | Aantal / Verpakking |
|-----------------------|---------------|---------------------|
| Gelamineerd polyester | | |
| 250015 | 100 | 1 / Pak |
| 250016 | 200 | 1 / Pak |
| Polypropyleen | | |
| 222983 | 100 | 1 / Pak |
| 252017 | 200 | 1 / Pak |
| 252018 | 315 | 1 / Pak |

PIC 637 : HONDEN VERBODEN



| Bestelref. | Diameter (mm) | Aantal / Verpakking |
|-----------------------|---------------|---------------------|
| Gelamineerd polyester | | |
| 223093 | 200 | 1 / Pak |
| Polypropyleen | | |
| 223096 | 200 | 1 / Pak |

PIC 633 : HONDEN EN KATTEN VERBODEN



| Bestelref. | Diameter (mm) | Aantal / Verpakking |
|-----------------------|---------------|---------------------|
| Gelamineerd polyester | | |
| 223110 | 100 | 1 / Pak |
| 223111 | 200 | 1 / Pak |
| Polypropyleen | | |
| 223113 | 100 | 1 / Pak |
| 223114 | 200 | 1 / Pak |

PIC 634 : DIERLIJKE UITWERPSELEN VERBODEN



| Bestelref. | Diameter (mm) | Aantal / Verpakking |
|-----------------------|---------------|---------------------|
| Gelamineerd polyester | | |
| 223101 | 100 | 1 / Pak |
| 223102 | 200 | 1 / Pak |
| 223103 | 315 | 1 / Pak |
| Polypropyleen | | |
| 223104 | 100 | 1 / Pak |
| 223105 | 200 | 1 / Pak |
| 223106 | 315 | 1 / Pak |

i Voor alle eigenschappen van de materialen, alsook hun toepassing zie de pagina's 4-5.

BRADY
Op maat

Zie pagina 220 voor de bestelling van uw gepersonaliseerde pictogrammen.

PIC 632 : VERBODEN HELM TE DRAGEN



| Bestelref. | Diameter (mm) | Aantal / Verpakking |
|-----------------------|---------------|---------------------|
| Gelamineerd polyester | | |
| 223083 | 100 | 1 / Pak |
| Polypropyleen | | |
| 223086 | 100 | 1 / Pak |

PIC 224 : ETEN EN DRINKEN VERBODEN



Zie pag. 150 voor de ISO 7010 versie van dit pictogram (P022).

| Bestelref. | Diameter (mm) | Aantal / Verpakking |
|-----------------------|---------------|---------------------|
| Gelamineerd polyester | | |
| 250049 | 100 | 1 / Pak |
| 250050 | 200 | 1 / Pak |
| 222969 | 315 | 1 / Pak |
| Polypropyleen | | |
| 222970 | 100 | 1 / Pak |
| 252048 | 200 | 1 / Pak |
| 222971 | 315 | 1 / Pak |

PIC 636 : VERBODEN TE BETREDEN MET VOEDING



| Bestelref. | Diameter (mm) | Aantal / Verpakking |
|-----------------------|---------------|---------------------|
| Gelamineerd polyester | | |
| 223120 | 200 | 1 / Pak |
| Polypropyleen | | |
| 223123 | 200 | 1 / Pak |

PIC 638 : VERBODEN MET IJSJE TE BETREDEN



| Bestelref. | Diameter (mm) | Aantal / Verpakking |
|-----------------------|---------------|---------------------|
| Gelamineerd polyester | | |
| 223128 | 100 | 1 / Pak |
| 223129 | 200 | 1 / Pak |
| 223130 | 315 | 1 / Pak |
| Polypropyleen | | |
| 223131 | 100 | 1 / Pak |
| 223132 | 200 | 1 / Pak |
| 223133 | 315 | 1 / Pak |

PIC 240 : FIETSEN VERBODEN



| Bestelref. | Diameter (mm) | Aantal / Verpakking |
|-----------------------|---------------|---------------------|
| Gelamineerd polyester | | |
| 251656 | 100 | 1 / Pak |
| 251657 | 200 | 1 / Pak |
| 222946 | 315 | 1 / Pak |
| Polypropyleen | | |
| 222947 | 100 | 1 / Pak |
| 255333 | 200 | 1 / Pak |
| 255334 | 315 | 1 / Pak |

PIC 631 : VERBODEN STEP TE GEBUIKEN



| Bestelref. | Diameter (mm) | Aantal / Verpakking |
|-----------------------|---------------|---------------------|
| Gelamineerd polyester | | |
| 223074 | 100 | 1 / Pak |
| 223075 | 200 | 1 / Pak |
| Polypropyleen | | |
| 223077 | 100 | 1 / Pak |
| 223078 | 200 | 1 / Pak |

PIC 211 : FOTOGRAFEREN VERBODEN



Zie pag. 157 voor de ISO 7010 versie van dit pictogram (P029).

| Bestelref. | Diameter (mm) | Aantal / Verpakking |
|-----------------------|---------------|---------------------|
| Gelamineerd polyester | | |
| 250023 | 100 | 1 / Pak |
| 250024 | 200 | 1 / Pak |
| 222972 | 315 | 1 / Pak |
| Polypropyleen | | |
| 222973 | 100 | 1 / Pak |
| 252026 | 200 | 1 / Pak |
| 252027 | 315 | 1 / Pak |

Deze pictogrammen zijn NIET conform de norm EN ISO 7010

PIC 229 : TOEGANG VERBODEN



PLATTE PICTOGRAMMEN

| Bestelref. | Diameter (mm) | Aantal / Verpakking |
|------------------------------|---------------|---------------------|
| Gelamineerd polyester | | |
| 250059 | 100 | 1 / Pak |
| 250060 | 200 | 1 / Pak |
| 222924 | 315 | 1 / Pak |
| Polypropyleen | | |
| 222925 | 100 | 1 / Pak |
| 252061 | 200 | 1 / Pak |
| 252062 | 315 | 1 / Pak |
| 252063 | 400 | 1 / Pak |

MINI-PICTOGRAMMEN

| Bestelref. | Diameter (mm) | Aantal / Verpakking |
|--------------|---------------|---------------------|
| Vinyl | | |
| 286814 | 15 | 54 / Pak |
| 286688 | 24 | 18 / Pak |

STN 133 : TOEGANG VERBODEN



| Bestelref. | Breedte (mm) | Hoogte (mm) | Layout | Legende | Aantal / Verpakking |
|------------------------------|--------------|-------------|-------------|-------------|---------------------|
| Gelamineerd polyester | | | | | |
| 251309 | 297 | 105 | Horizontaal | Geen Ingang | 1 / Pak |
| Polypropyleen | | | | | |
| 252347 | 450 | 150 | Horizontaal | Geen Ingang | 1 / Pak |

STN 134 : GEEN UITGANG



| Bestelref. | Breedte (mm) | Hoogte (mm) | Layout | Legende | Aantal / Verpakking |
|------------------------------|--------------|-------------|-------------|--------------|---------------------|
| Gelamineerd polyester | | | | | |
| 251310 | 297 | 105 | Horizontaal | Geen Uitgang | 1 / Pak |
| Polypropyleen | | | | | |
| 252348 | 450 | 150 | Horizontaal | Geen Uitgang | 1 / Pak |

STN 1010 : UITRIT VRIJLATEN



| Bestelref. | Diameter (mm) | Legende | Aantal / Verpakking |
|------------------------------|---------------|------------------|---------------------|
| Gelamineerd polyester | | | |
| 803614 | 100 | UITRIT VRIJLATEN | 1 / Pak |
| 803616 | 200 | UITRIT VRIJLATEN | 1 / Pak |
| Polypropyleen | | | |
| 803615 | 100 | UITRIT VRIJLATEN | 1 / Pak |
| 803617 | 200 | UITRIT VRIJLATEN | 1 / Pak |
| 803618 | 315 | UITRIT VRIJLATEN | 1 / Pak |

PIC 1106 : LPG VERBODEN



| Bestelref. | Diameter (mm) | Aantal / Verpakking |
|------------------------------|---------------|---------------------|
| Gelamineerd polyester | | |
| 803574 | 100 | 1 / Pak |
| 803576 | 200 | 1 / Pak |
| Polypropyleen | | |
| 803575 | 100 | 1 / Pak |
| 803577 | 200 | 1 / Pak |

PIC 228 : VERBODEN VOOR ALLE TYPEN VOERTUIGEN



| Bestelref. | Diameter (mm) | Aantal / Verpakking |
|------------------------------|---------------|---------------------|
| Gelamineerd polyester | | |
| 250057 | 100 | 1 / Pak |
| 250058 | 200 | 1 / Pak |
| 222926 | 315 | 1 / Pak |
| Polypropyleen | | |
| 222927 | 100 | 1 / Pak |
| 252058 | 200 | 1 / Pak |
| 252059 | 315 | 1 / Pak |

PIC 225 : PARKEREN VERBODEN



PLATTE PICTOGRAMMEN

| Bestelref. | Diameter (mm) | Aantal / Verpakking |
|------------------------------|---------------|---------------------|
| Gelamineerd polyester | | |
| 250051 | 100 | 1 / Pak |
| 250052 | 200 | 1 / Pak |
| 222928 | 315 | 1 / Pak |
| Polypropyleen | | |
| 222929 | 100 | 1 / Pak |
| 252049 | 200 | 1 / Pak |
| 252050 | 315 | 1 / Pak |
| 252051 | 400 | 1 / Pak |

VLOERPICTOGRAMMEN

| Bestelref. | Diameter (mm) | Aantal / Verpakking |
|---|---------------|---------------------|
| Gelamineerd polyester - antislip | | |
| 223657 | 500 | 1 / Pak |

PIC 226 : ABSOLUUT VERBODEN TE STOPPEN



| Bestelref. | Diameter (mm) | Aantal / Verpakking |
|------------------------------|---------------|---------------------|
| Gelamineerd polyester | | |
| 250053 | 100 | 1 / Pak |
| 250054 | 200 | 1 / Pak |
| 222940 | 315 | 1 / Pak |
| Polypropyleen | | |
| 222941 | 100 | 1 / Pak |
| 252052 | 200 | 1 / Pak |
| 252053 | 315 | 1 / Pak |
| 252054 | 400 | 1 / Pak |

PIC 227 : BEPERKT STOPVERBOD



| Bestelref. | Diameter (mm) | Aantal / Verpakking |
|------------------------------|---------------|---------------------|
| Gelamineerd polyester | | |
| 250055 | 100 | 1 / Pak |
| 250056 | 200 | 1 / Pak |
| 222930 | 315 | 1 / Pak |
| Polypropyleen | | |
| 222931 | 100 | 1 / Pak |
| 252055 | 200 | 1 / Pak |
| 252056 | 315 | 1 / Pak |
| 252057 | 400 | 1 / Pak |

PIC 230 : STOP



VLOERPICTOGRAMMEN

| Bestelref. | Diameter (mm) | Legende | Aantal / Verpakking |
|---|---------------|---------|---------------------|
| Gelamineerd polyester - antislip | | | |
| 223654 | 500 | STOP | 1 / Pak |

















i Voor alle eigenschappen van de materialen, alsook hun toepassing zie de pagina's 4-5.























BRADY
Op maat

Zie pagina 220 voor de bestelling van uw gepersonaliseerde pictogrammen.

| Symbol | Beschrijving | Pagina | Symbol | Beschrijving | Pagina | Symbol | Beschrijving | Pagina |
|--------|---|--------|--------|--|--------|--------|---|--------|
| | M001 : Algemeen gebod | 174 | | M022 : Gebruik beschermende crème | 195 | | M043 : Sprinklers starten | 207 |
| | M002 : Gebruiksaanwijzing in acht nemen | 175 | | M023 : Oversteekplaats gebruiken | 196 | | M044 : Luchttoevoer starten | 207 |
| | M003 : Gehoorbescherming verplicht | 176 | | M024 : Verplichte doorgang voetgangers | 197 | | M045 : Bevestigingskoorden lossen | 207 |
| | M004 : Oogbescherming verplicht | 177 | | M025 : Oogbescherming voor kinderen verplicht | 198 | | M046 : Gasflessen vastmaken | 208 |
| | M005 : Aarding verplicht | 178 | | M026 : Beschermschort verplicht | 199 | | M047 : Gebruik autonoom ademhalingstoestel | 208 |
| | M006 : Voor het openen stekker uit stopcontact trekken | 179 | | M027 : Bescherming controleren | 200 | | M048 : Gebruik de gasdetector | 209 |
| | M007 : Dragen van opaak bril verplicht | 180 | | M028 : Gesloten houden | 200 | | M049 : Draag beschermende rollersportuitrusting | 209 |
| | M008 : Veiligheidsschoenen verplicht | 181 | | M029 : Geluidssignaal geven | 201 | | PIC 250 : Oogbescherming verplicht | 211 |
| | M009 : Veiligheidshandschoenen verplicht | 182 | | M030 : Gebruik de vuilnisbak | 201 | | PIC 251 : Veiligheidshelm verplicht | 211 |
| | M010 : Beschermkledij verplicht | 183 | | M031 : Gebruik de verstelbare kap van de tafelzaag | 202 | | PIC 252 : Gehoorbescherming verplicht | 210 |
| | M011 : Handen wassen verplicht | 184 | | M032 : Antistatische schoenen verplicht | 202 | | PIC 253 : Ademhalingsbescherming verplicht | 213 |
| | M012 : Hand aan de reling verplicht | 185 | | M033 : Sluit de veiligheidsbeugel van stoeltjeslift | 203 | | PIC 254 : Veiligheidsschoenen verplicht | 212 |
| | M013 : Gelaatsbescherming verplicht | 186 | | M034 : Open de veiligheidsbeugel van stoeltjeslift | 203 | | PIC 255 : Veiligheidshandschoenen verplicht | 212 |
| | M014 : Veiligheidshelm verplicht | 187 | | M035 : Verlaat het sleepspoor onmiddellijk bij een val | 204 | | PIC 255N : Veiligheidshandschoenen verplicht | 212 |
| | M015 : Veiligheidsjas met verhoogde zichtbaarheid verplicht | 188 | | M036 : Til ski-punten op | 204 | | PIC 256 : Verplichte doorgang voetgangers | 217 |
| | M016 : (Lichte) ademhalingsbescherming verplicht | 189 | | M037 : Luiken sluiten en beveiligen | 205 | | PIC 257 : Voor het openen stekker uit stopcontact trekken | 216 |
| | M017 : Ademhalingsbescherming verplicht | 190 | | M038 : Motor starten | 205 | | PIC 258 : Richtingaanwijzing 90° | 216 |
| | M018 : Individueel veiligheidsharnas verplicht | 191 | | M039 : Reddingsboot te water laten | 206 | | PIC 259 : Veiligheidsgordel verplicht | 217 |
| | M019 : Lasmasker verplicht | 192 | | M040 : Reddingsvlot te water laten | 206 | | PIC 260 : Beschermkledij verplicht | 214 |
| | M020 : Veiligheidsriem verplicht | 193 | | M041 : Reddingsboot te water laten | 206 | | PIC 262 : Veiligheidshelm en gehoorbescherming verplicht | 214 |
| | M021 : Vrijschakelen voor onderhoud of herstelling | 194 | | M042 : Haken lossen | 206 | | | |

| Symbol | Beschrijving | Pagina |
|---|---|--------|
|  | PIC 263 : Veiligheidshelm en oogbescherming verplicht | 214 |
|  | PIC 264 : Volledige bescherming verplicht | 213 |
|  | PIC 265 : Gelaatsbescherming verplicht | 212 |
|  | PIC 266 : Gebruik autonoom ademhalingsstoestel | 213 |
|  | PIC 267 : (Lichte) ademhalingsbescherming verplicht | 213 |
|  | PIC 268 : Oog- en gehoorbescherming verplicht | 214 |
|  | PIC 269 : Hoofddeksel verplicht | 215 |
|  | PIC 270 : Algemeen gebodspictogram | 210 |
|  | PIC 271 : Handen wassen verplicht | 215 |
|  | PIC 272 : Antistatische schoenen verplicht | 213 |
|  | PIC 273 : Veiligheidsharnas verplicht | 215 |
|  | PIC 273N : Veiligheidsharnas verplicht | |
|  | PIC 274 : Oversteekplaats gebruiken | 217 |
|  | PIC 276 : Gascilinder onder druk | 216 |
|  | PIC 277 : Geluidssignaal geven | 217 |
|  | PIC 278 : Vrijschakelen voor onderhoud of herstelling | 216 |
|  | PIC 280 : Voetafscherming verplicht | 215 |
|  | PIC 281 : Reddingsvest verplicht | 217 |
|  | PIC 283 : Beschermpetje verplicht | 215 |
|  | PIC 284 : Beschermerschort verplicht | 214 |

| Symbol | Beschrijving | Pagina |
|---|---|--------|
|  | PIC 286 : Haarnet verplicht | 215 |
|  | PIC 287 : Bescherming controleren | 216 |
|  | PIC 289 : Dragen van opaak bril verplicht | 211 |
|  | PIC 290 : Veiligheidshelm en oogbescherming verplicht | 213 |
|  | PIC 338 : Veiligheidshelm en oogbescherming verplicht | 213 |
|  | PIC 339 : Veiligheidshelm en oogbescherming verplicht | 213 |
|  | PIC 603 : Beschermpetje verplicht | 215 |
|  | PIC 604 : Gasflessen vastmaken | 216 |
|  | PIC 606 : Goederenlift | 215 |
|  | PIC 607 : Veiligheidsschoenen verplicht | 213 |
|  | PIC 608 : Beschermerschort verplicht | 214 |
|  | PIC 614 : Richtingaanwijzing 45° | 216 |
|  | PIC 627 : Veiligheidsharnas verplicht | 215 |
|  | PIC 829 : Gebruik de verstelbare kap van de tafelzaag | 216 |
|  | PIC901 : E-sigaretten toegestaan | 217 |
|  | PIC 1200 : Baardmasker verplicht | 215 |
|  | PIC 1201 : Fietsers toegelaten | 216 |
|  | PIC 1203 : Beschermkledij verplicht | 214 |
|  | PIC 1204 : Overjas verplicht | 214 |
|  | PIC 1205 : Explosiemeter verplicht | 216 |

| Symbol | Beschrijving | Pagina |
|---|---|--------|
|  | PIC 1206 : Zuurstofmeter verplicht | 216 |
|  | PIC 1207 : Ruimzichtbril verplicht | 211 |
|  | PIC 1209 : Gebruiksaanwijzing in acht nemen | 211 |
|  | PIC 1210 : Hand aan de reling verplicht | 217 |
|  | PIC 1211 : Remblokken verplicht | 217 |
|  | PIC 1212 : Veiligheidsjas met verhoogde zichtbaarheid verplicht | 217 |
|  | PIC 1214 : Verplicht honden aan de leiband te houden | 217 |
|  | PIC 1216 : Rolwagentjes toegelaten | 217 |
|  | PIC 1205 : Explosiemeter verplicht | 216 |
|  | PIC 2600 : Roken toegestaan | 217 |
|  | STN 660 : Veiligheidshelm verplicht | 211 |
|  | STN 661 : Veiligheidsbril verplicht | 211 |
|  | STN 662 : Veiligheidshandschoenen verplicht | 212 |
|  | STN 663 : Veiligheidsschoenen verplicht | 212 |
|  | STN 664 : Gehoorbescherming verplicht | 210 |
|  | STN 666 : Gelaatsbescherming verplicht | 212 |
|  | STN 667 : Handen wassen verplicht | 215 |
|  | STN 668 : Branddeur steeds vrijhouden | 210 |
|  | STN 669 : Branddeur steeds gesloten houden | 210 |
|  | STN 670 : Doorgang steeds vrijhouden | 210 |
|  | STN 672 : Veiligheidsafscherming verplicht | 216 |
|  | STN 673 : Beschermkledij verplicht | 214 |
| | STN 1020 : Nooddeur vrijhouden | 210 |
| | STN 1021 : Branddeur verplicht sluiten | 210 |



M001 : ALGEMEEN GEBOD

Het gebodssymbool M001 is het meest algemene basissymbool. Bijgevolg moet het steeds gecombineerd worden met een tekst die het specifieke gebod verduidelijkt.



PLATTE PICTOGRAMMEN

| Bestelref. | Diameter (mm) | Aantal / Verpakking |
|------------------------------|---------------|---------------------|
| Gelamineerd polyester | | |
| 814160 | 50 | 2 / Pak |
| 814162 | 100 | 1 / Pak |
| 814163 | 200 | 1 / Pak |
| 814164 | 315 | 1 / Pak |
| Polypropyleen | | |
| 814166 | 100 | 1 / Pak |
| 814167 | 200 | 1 / Pak |
| 814168 | 315 | 1 / Pak |
| 814169 | 400 | 1 / Pak |
| Aluminium | | |
| 814170 | 100 | 1 / Pak |
| 814171 | 200 | 1 / Pak |
| 814172 | 315 | 1 / Pak |

MINI-PICTOGRAMMEN

| Bestelref. | Diameter (mm) | Aantal / Verpakking |
|------------------------------|---------------|---------------------|
| Gelamineerd polyester | | |
| 814158 | 25 | 7 / Pak |
| Vinyl | | |
| 814156 | 15 | 54 / Pak |



PICTOGRAMMEN OP ROL

| Bestelref. | Diameter (mm) | Aantal / Verpakking |
|------------------------------|---------------|---------------------|
| Gelamineerd polyester | | |
| 814157 | 25 | 250 / Rol |
| 814159 | 50 | 250 / Rol |
| 814161 | 100 | 250 / Rol |



Het gebodssymbool M001 is het meest algemene basissymbool. Bijgevolg moet het steeds gecombineerd worden met een tekst die het specifieke gebod verduidelijkt.

De tekst bij het symbool kan eveneens met een Brady-printer worden afgedrukt (zie pagina 264)



i Voor alle eigenschappen van de materialen, alsook hun toepassing zie de pagina's 4-5.

BRADY
Op maat

Zie pagina 220 voor de bestelling van uw gepersonaliseerde pictogrammen.



MO02 : GEBRUIKSAANWIJZING IN ACHT NEMEN

Bij een inbedrijfstelling of een onderhoudsbeurt is het belangrijk dat men de respectieve instructies heeft gelezen. Het is dan ook goed om de operatoren hieraan te herinneren.



PLATTE PICTOGRAMMEN

| Bestelref. | Diameter (mm) | Aantal / Verpakking |
|------------------------------|---------------|---------------------|
| Gelamineerd polyester | | |
| 818120 | 50 | 2 / Pak |
| 818122 | 100 | 1 / Pak |
| 818123 | 200 | 1 / Pak |
| 818124 | 315 | 1 / Pak |
| Polypropyleen | | |
| 818126 | 100 | 1 / Pak |
| 818127 | 200 | 1 / Pak |
| 818128 | 315 | 1 / Pak |
| 818129 | 400 | 1 / Pak |
| Aluminium | | |
| 818130 | 100 | 1 / Pak |
| 818131 | 200 | 1 / Pak |
| 818132 | 315 | 1 / Pak |

MINI-PICTOGRAMMEN

| Bestelref. | Diameter (mm) | Aantal / Verpakking |
|------------------------------|---------------|---------------------|
| Gelamineerd polyester | | |
| 818118 | 25 | 7 / Pak |
| 138994 | 30 | 15 / Pak |
| Vinyl | | |
| 818116 | 15 | 54 / Pak |



PICTOGRAMMEN OP ROL

| Bestelref. | Diameter (mm) | Aantal / Verpakking |
|------------------------------|---------------|---------------------|
| Gelamineerd polyester | | |
| 818117 | 25 | 250 / Rol |
| 818119 | 50 | 250 / Rol |
| 818121 | 100 | 250 / Rol |



PLATTE FOTOLUMINESCENTE PICTOGRAMMEN

| Bestelref. | Diameter (mm) | Klasse | Aantal / Verpakking |
|---|---------------|----------|---------------------|
| Fotoluminescent polyester klasse B | | | |
| 835595 | 150 | Klasse B | 1 / Pak |
| Fotoluminescent polyester klasse C | | | |
| 835600 | 150 | Klasse C | 1 / Pak |
| Fotoluminescent polypropyleen klasse B | | | |
| 835590 | 150 | Klasse B | 1 / Pak |
| Fotoluminescent polypropyleen klasse C | | | |
| 835593 | 150 | Klasse C | 1 / Pak |
| Fotoluminescent aluminium klasse C | | | |
| 835582 | 150 | Klasse C | 1 / Pak |

PICTOGRAMMEN MET TEKST



| Bestelref. | Breedte (mm) | Hoogte (mm) | Layout | Legende | Aantal / Verpakking |
|------------------------------|--------------|-------------|-------------|----------------------------------|---------------------|
| Gelamineerd polyester | | | | | |
| 818158 | 150 | 50 | Horizontaal | Gebruiksaanwijzing in acht nemen | 1 / Pak |
| 818159 | 297 | 74 | Horizontaal | Gebruiksaanwijzing in acht nemen | 1 / Pak |
| 818160 | 297 | 105 | Horizontaal | Gebruiksaanwijzing in acht nemen | 1 / Pak |
| 818161 | 450 | 150 | Horizontaal | Gebruiksaanwijzing in acht nemen | 1 / Pak |
| 818162 | 600 | 200 | Horizontaal | Gebruiksaanwijzing in acht nemen | 1 / Pak |
| 818155 | 148 | 210 | Verticaal | Gebruiksaanwijzing in acht nemen | 1 / Pak |
| 818156 | 210 | 297 | Verticaal | Gebruiksaanwijzing in acht nemen | 1 / Pak |
| 818157 | 297 | 420 | Verticaal | Gebruiksaanwijzing in acht nemen | 1 / Pak |
| Polypropyleen | | | | | |
| 818166 | 150 | 50 | Horizontaal | Gebruiksaanwijzing in acht nemen | 1 / Pak |
| 818167 | 297 | 74 | Horizontaal | Gebruiksaanwijzing in acht nemen | 1 / Pak |
| 818168 | 297 | 105 | Horizontaal | Gebruiksaanwijzing in acht nemen | 1 / Pak |
| 818169 | 450 | 150 | Horizontaal | Gebruiksaanwijzing in acht nemen | 1 / Pak |
| 818170 | 600 | 200 | Horizontaal | Gebruiksaanwijzing in acht nemen | 1 / Pak |
| 818163 | 148 | 210 | Verticaal | Gebruiksaanwijzing in acht nemen | 1 / Pak |
| 818164 | 210 | 297 | Verticaal | Gebruiksaanwijzing in acht nemen | 1 / Pak |
| 818165 | 297 | 420 | Verticaal | Gebruiksaanwijzing in acht nemen | 1 / Pak |
| Aluminium | | | | | |
| 818174 | 150 | 50 | Horizontaal | Gebruiksaanwijzing in acht nemen | 1 / Pak |
| 818175 | 297 | 105 | Horizontaal | Gebruiksaanwijzing in acht nemen | 1 / Pak |
| 818176 | 450 | 150 | Horizontaal | Gebruiksaanwijzing in acht nemen | 1 / Pak |
| 818171 | 148 | 210 | Verticaal | Gebruiksaanwijzing in acht nemen | 1 / Pak |
| 818172 | 210 | 297 | Verticaal | Gebruiksaanwijzing in acht nemen | 1 / Pak |
| 818173 | 297 | 420 | Verticaal | Gebruiksaanwijzing in acht nemen | 1 / Pak |

i Voor alle eigenschappen van de materialen, alsook hun toepassing zie de pagina's 4-5.

BRADY
Op maat

Zie pagina 220 voor de bestelling van uw gepersonaliseerde pictogrammen.



MO03 : GEHOORBESCHERMING VERPLICHT

Om de gezondheid en het gehoor van de werknemers te beschermen, is gehoorbescherming verplicht bij blootstelling aan veel of permanent lawaai.



PLATTE PICTOGRAMMEN

| Bestelref. | Diameter (mm) | Aantal / Verpakking |
|------------------------------|---------------|---------------------|
| Gelamineerd polyester | | |
| 818269 | 50 | 2 / Pak |
| 818271 | 100 | 1 / Pak |
| 818272 | 200 | 1 / Pak |
| 818273 | 315 | 1 / Pak |
| Polypropyleen | | |
| 818275 | 100 | 1 / Pak |
| 818276 | 200 | 1 / Pak |
| 818277 | 315 | 1 / Pak |
| 818278 | 400 | 1 / Pak |
| Aluminium | | |
| 818279 | 100 | 1 / Pak |
| 818280 | 200 | 1 / Pak |
| 818281 | 315 | 1 / Pak |

VLOERPICTOGRAMMEN

| Bestelref. | Diameter (mm) | Aantal / Verpakking |
|---------------------------------------|---------------|---------------------|
| Antislip gelamineerd polyester | | |
| 818274 | 500 | 1 / Pak |

MINI-PICTOGRAMMEN

| Bestelref. | Diameter (mm) | Aantal / Verpakking |
|------------------------------|---------------|---------------------|
| Gelamineerd polyester | | |
| 138970 | 24 | 18 / Pak |
| 818267 | 25 | 7 / Pak |
| Vinyl | | |
| 818265 | 15 | 54 / Pak |

PICTOGRAMMEN MET TEKST



| Bestelref. | Breedte (mm) | Hoogte (mm) | Layout | Legende | Aantal / Verpakking |
|------------------------------|--------------|-------------|-------------|-----------------------------|---------------------|
| Gelamineerd polyester | | | | | |
| 818307 | 150 | 50 | Horizontaal | Gehoorbescherming verplicht | 1 / Pak |
| 818308 | 297 | 74 | Horizontaal | Gehoorbescherming verplicht | 1 / Pak |
| 818309 | 297 | 105 | Horizontaal | Gehoorbescherming verplicht | 1 / Pak |
| 818310 | 450 | 150 | Horizontaal | Gehoorbescherming verplicht | 1 / Pak |
| 818311 | 600 | 200 | Horizontaal | Gehoorbescherming verplicht | 1 / Pak |
| 818304 | 148 | 210 | Verticaal | Gehoorbescherming verplicht | 1 / Pak |
| 818305 | 210 | 297 | Verticaal | Gehoorbescherming verplicht | 1 / Pak |
| 818306 | 297 | 420 | Verticaal | Gehoorbescherming verplicht | 1 / Pak |
| Polypropyleen | | | | | |
| 818315 | 150 | 50 | Horizontaal | Gehoorbescherming verplicht | 1 / Pak |
| 818316 | 297 | 74 | Horizontaal | Gehoorbescherming verplicht | 1 / Pak |
| 818317 | 297 | 105 | Horizontaal | Gehoorbescherming verplicht | 1 / Pak |
| 818318 | 450 | 150 | Horizontaal | Gehoorbescherming verplicht | 1 / Pak |
| 818319 | 600 | 200 | Horizontaal | Gehoorbescherming verplicht | 1 / Pak |
| 818312 | 148 | 210 | Verticaal | Gehoorbescherming verplicht | 1 / Pak |
| 818313 | 210 | 297 | Verticaal | Gehoorbescherming verplicht | 1 / Pak |
| 818314 | 297 | 420 | Verticaal | Gehoorbescherming verplicht | 1 / Pak |
| Aluminium | | | | | |
| 818323 | 150 | 50 | Horizontaal | Gehoorbescherming verplicht | 1 / Pak |
| 818324 | 297 | 105 | Horizontaal | Gehoorbescherming verplicht | 1 / Pak |
| 818320 | 148 | 210 | Verticaal | Gehoorbescherming verplicht | 1 / Pak |
| 818321 | 210 | 297 | Verticaal | Gehoorbescherming verplicht | 1 / Pak |
| 818322 | 297 | 420 | Verticaal | Gehoorbescherming verplicht | 1 / Pak |



PICTOGRAMMEN OP ROL

| Bestelref. | Diameter (mm) | Aantal / Verpakking |
|------------------------------|---------------|---------------------|
| Gelamineerd polyester | | |
| 818266 | 25 | 250 / Rol |
| 818268 | 50 | 250 / Rol |
| 818270 | 100 | 250 / Rol |



PLATTE FOTOLUMINESCENTE PICTOGRAMMEN

| Bestelref. | Diameter (mm) | Klasse | Aantal / Verpakking |
|---|---------------|----------|---------------------|
| Fotoluminescent polyester klasse B | | | |
| 836745 | 150 | Klasse B | 1 / Pak |
| 836746 | 200 | Klasse B | 1 / Pak |

i Voor alle eigenschappen van de materialen, alsook hun toepassing zie de pagina's 4-5.

BRADY
Op maat

Zie pagina 220 voor de bestelling van uw gepersonaliseerde pictogrammen.

MO04 : OOGBESCHERMING VERPLICHT

Bij bepaalde werkzaamheden of voor bepaalde taken kan een veiligheidsbril het zicht van een werknemer beschermen. De herinnering aan de verplichting om dit PBM te dragen kan hem helpen om zich correct uit te rusten.



PLATTE PICTOGRAMMEN

| Bestelref. | Diameter (mm) | Aantal / Verpakking |
|------------------------------|---------------|---------------------|
| Gelamineerd polyester | | |
| 818418 | 50 | 2 / Pak |
| 818420 | 100 | 1 / Pak |
| 818421 | 200 | 1 / Pak |
| 818422 | 315 | 1 / Pak |
| Polypropyleen | | |
| 818424 | 100 | 1 / Pak |
| 818425 | 200 | 1 / Pak |
| 818426 | 315 | 1 / Pak |
| 818427 | 400 | 1 / Pak |
| Aluminium | | |
| 818428 | 100 | 1 / Pak |
| 818429 | 200 | 1 / Pak |
| 818430 | 315 | 1 / Pak |

VLOERPICTOGRAMMEN

| Bestelref. | Diameter (mm) | Aantal / Verpakking |
|---------------------------------------|---------------|---------------------|
| Antislip gelamineerd polyester | | |
| 818423 | 500 | 1 / Pak |

MINI-PICTOGRAMMEN

| Bestelref. | Diameter (mm) | Aantal / Verpakking |
|------------------------------|---------------|---------------------|
| Gelamineerd polyester | | |
| 139139 | 24 | 18 / Pak |
| 818416 | 25 | 7 / Pak |
| Vinyl | | |
| 818414 | 15 | 54 / Pak |



PICTOGRAMMEN OP ROL

| Bestelref. | Diameter (mm) | Aantal / Verpakking |
|------------------------------|---------------|---------------------|
| Gelamineerd polyester | | |
| 818415 | 25 | 250 / Rol |
| 818417 | 50 | 250 / Rol |
| 818419 | 100 | 250 / Rol |

PICTOGRAMMEN MET TEKST



| Bestelref. | Breedte (mm) | Hoogte (mm) | Layout | Legende | Aantal / Verpakking |
|------------------------------|--------------|-------------|-------------|--------------------------|---------------------|
| Gelamineerd polyester | | | | | |
| 818456 | 150 | 50 | Horizontaal | Oogbescherming verplicht | 1 / Pak |
| 818457 | 297 | 74 | Horizontaal | Oogbescherming verplicht | 1 / Pak |
| 818458 | 297 | 105 | Horizontaal | Oogbescherming verplicht | 1 / Pak |
| 818459 | 450 | 150 | Horizontaal | Oogbescherming verplicht | 1 / Pak |
| 818460 | 600 | 200 | Horizontaal | Oogbescherming verplicht | 1 / Pak |
| 818453 | 148 | 210 | Verticaal | Oogbescherming verplicht | 1 / Pak |
| 818454 | 210 | 297 | Verticaal | Oogbescherming verplicht | 1 / Pak |
| 818455 | 297 | 420 | Verticaal | Oogbescherming verplicht | 1 / Pak |
| Polypropyleen | | | | | |
| 818464 | 150 | 50 | Horizontaal | Oogbescherming verplicht | 1 / Pak |
| 818465 | 297 | 74 | Horizontaal | Oogbescherming verplicht | 1 / Pak |
| 818466 | 297 | 105 | Horizontaal | Oogbescherming verplicht | 1 / Pak |
| 818467 | 450 | 150 | Horizontaal | Oogbescherming verplicht | 1 / Pak |
| 818468 | 600 | 200 | Horizontaal | Oogbescherming verplicht | 1 / Pak |
| 818461 | 148 | 210 | Verticaal | Oogbescherming verplicht | 1 / Pak |
| 818462 | 210 | 297 | Verticaal | Oogbescherming verplicht | 1 / Pak |
| 818463 | 297 | 420 | Verticaal | Oogbescherming verplicht | 1 / Pak |
| Aluminium | | | | | |
| 818472 | 150 | 50 | Horizontaal | Oogbescherming verplicht | 1 / Pak |
| 818473 | 297 | 105 | Horizontaal | Oogbescherming verplicht | 1 / Pak |
| 818469 | 148 | 210 | Verticaal | Oogbescherming verplicht | 1 / Pak |
| 818471 | 297 | 420 | Verticaal | Oogbescherming verplicht | 1 / Pak |



PLATTE FOTOLUMINESCENTE PICTOGRAMMEN

| Bestelref. | Diameter (mm) | Klasse | Aantal / Verpakking |
|---|---------------|----------|---------------------|
| Fotoluminescent polyester klasse B | | | |
| 836747 | 150 | Klasse B | 1 / Pak |
| 836748 | 200 | Klasse B | 1 / Pak |

i Voor alle eigenschappen van de materialen, alsook hun toepassing zie de pagina's 4-5.

BRADY
Op maat

Zie pagina 220 voor de bestelling van uw gepersonaliseerde pictogrammen.



M005 : AARDING VERPLICHT

De aarding kan verplicht zijn om een ongeval te vermijden; het is dan ook verstandig om hieraan in deze context te herinneren.



PLATTE PICTOGRAMMEN

| Bestelref. | Diameter (mm) | Aantal / Verpakking |
|------------------------------|---------------|---------------------|
| Gelamineerd polyester | | |
| 818567 | 50 | 2 / Pak |
| 818569 | 100 | 1 / Pak |
| 818570 | 200 | 1 / Pak |
| 818571 | 315 | 1 / Pak |
| Polypropyleen | | |
| 818573 | 100 | 1 / Pak |
| 818574 | 200 | 1 / Pak |
| 818575 | 315 | 1 / Pak |
| 818576 | 400 | 1 / Pak |
| Aluminium | | |
| 818577 | 100 | 1 / Pak |
| 818578 | 200 | 1 / Pak |
| 818579 | 315 | 1 / Pak |

VLOERPICTOGRAMMEN

| Bestelref. | Diameter (mm) | Aantal / Verpakking |
|---------------------------------------|---------------|---------------------|
| Antislip gelamineerd polyester | | |
| 818572 | 500 | 1 / Pak |

MINI-PICTOGRAMMEN

| Bestelref. | Diameter (mm) | Aantal / Verpakking |
|------------------------------|---------------|---------------------|
| Gelamineerd polyester | | |
| 818565 | 25 | 7 / Pak |
| Vinyl | | |
| 818563 | 15 | 54 / Pak |

PICTOGRAMMEN MET TEKST



| Bestelref. | Breedte (mm) | Hoogte (mm) | Layout | Legende | Aantal / Verpakking |
|------------------------------|--------------|-------------|-------------|-------------------|---------------------|
| Gelamineerd polyester | | | | | |
| 818605 | 150 | 50 | Horizontaal | Aarding verplicht | 1 / Pak |
| 818606 | 297 | 74 | Horizontaal | Aarding verplicht | 1 / Pak |
| 818607 | 297 | 105 | Horizontaal | Aarding verplicht | 1 / Pak |
| 818608 | 450 | 150 | Horizontaal | Aarding verplicht | 1 / Pak |
| 818609 | 600 | 200 | Horizontaal | Aarding verplicht | 1 / Pak |
| 818602 | 148 | 210 | Verticaal | Aarding verplicht | 1 / Pak |
| 818603 | 210 | 297 | Verticaal | Aarding verplicht | 1 / Pak |
| 818604 | 297 | 420 | Verticaal | Aarding verplicht | 1 / Pak |
| Polypropyleen | | | | | |
| 818613 | 150 | 50 | Horizontaal | Aarding verplicht | 1 / Pak |
| 818614 | 297 | 74 | Horizontaal | Aarding verplicht | 1 / Pak |
| 818615 | 297 | 105 | Horizontaal | Aarding verplicht | 1 / Pak |
| 818616 | 450 | 150 | Horizontaal | Aarding verplicht | 1 / Pak |
| 818617 | 600 | 200 | Horizontaal | Aarding verplicht | 1 / Pak |
| 818610 | 148 | 210 | Verticaal | Aarding verplicht | 1 / Pak |
| 818611 | 210 | 297 | Verticaal | Aarding verplicht | 1 / Pak |
| 818612 | 297 | 420 | Verticaal | Aarding verplicht | 1 / Pak |
| Aluminium | | | | | |
| 818621 | 150 | 50 | Horizontaal | Aarding verplicht | 1 / Pak |
| 818622 | 297 | 105 | Horizontaal | Aarding verplicht | 1 / Pak |
| 818623 | 450 | 150 | Horizontaal | Aarding verplicht | 1 / Pak |
| 818618 | 148 | 210 | Verticaal | Aarding verplicht | 1 / Pak |
| 818619 | 210 | 297 | Verticaal | Aarding verplicht | 1 / Pak |
| 818620 | 297 | 420 | Verticaal | Aarding verplicht | 1 / Pak |



PICTOGRAMMEN OP ROL

| Bestelref. | Diameter (mm) | Aantal / Verpakking |
|------------------------------|---------------|---------------------|
| Gelamineerd polyester | | |
| 818564 | 25 | 250 / Rol |
| 818566 | 50 | 250 / Rol |
| 818568 | 100 | 250 / Rol |



PLATTE FOTOLUMINESCENTE PICTOGRAMMEN

| Bestelref. | Diameter (mm) | Klasse | Aantal / Verpakking |
|---|---------------|----------|---------------------|
| Fotoluminescent polyester klasse B | | | |
| 835634 | 150 | Klasse B | 1 / Pak |
| Fotoluminescent polyester klasse C | | | |
| 835635 | 150 | Klasse C | 1 / Pak |
| Fotoluminescent polypropyleen klasse B | | | |
| 835626 | 150 | Klasse B | 1 / Pak |
| Fotoluminescent polypropyleen klasse C | | | |
| 835633 | 150 | Klasse C | 1 / Pak |
| Fotoluminescent aluminium klasse C | | | |
| 835624 | 150 | Klasse C | 1 / Pak |

i Voor alle eigenschappen van de materialen, alsook hun toepassing zie de pagina's 4-5.

BRADY
Op maat

Zie pagina 220 voor de bestelling van uw gepersonaliseerde pictogrammen.

MO06 : VOOR HET OPENEN STEKKER UIT STOPCONTACT TREKKEN

In het kader van bepaalde onderhoudsprocedures moet de stekker van een machine steeds uit het stopcontact worden gehaald. Met dit symbool kunt u hieraan op een eenvoudige en duidelijke manier herinneren.

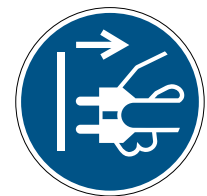

PLATTE PICTOGRAMMEN

| Bestelref. | Diameter (mm) | Aantal / Verpakking |
|------------------------------|---------------|---------------------|
| Gelamineerd polyester | | |
| 818716 | 50 | 2 / Pak |
| 818718 | 100 | 1 / Pak |
| 818719 | 200 | 1 / Pak |
| 818720 | 315 | 1 / Pak |
| Polypropyleen | | |
| 818722 | 100 | 1 / Pak |
| 818723 | 200 | 1 / Pak |
| 818724 | 315 | 1 / Pak |
| 818725 | 400 | 1 / Pak |
| Aluminium | | |
| 818726 | 100 | 1 / Pak |
| 818727 | 200 | 1 / Pak |
| 818728 | 315 | 1 / Pak |

VLOERPICTOGRAMMEN

| Bestelref. | Diameter (mm) | Aantal / Verpakking |
|---------------------------------------|---------------|---------------------|
| Antislip gelamineerd polyester | | |
| 818721 | 500 | 1 / Pak |

MINI-PICTOGRAMMEN

| Bestelref. | Diameter (mm) | Aantal / Verpakking |
|------------------------------|---------------|---------------------|
| Gelamineerd polyester | | |
| 818714 | 25 | 7 / Pak |
| Vinyl | | |
| 818712 | 15 | 54 / Pak |



PICTOGRAMMEN OP ROL

| Bestelref. | Diameter (mm) | Aantal / Verpakking |
|------------------------------|---------------|---------------------|
| Gelamineerd polyester | | |
| 818713 | 25 | 250 / Rol |
| 818715 | 50 | 250 / Rol |
| 818717 | 100 | 250 / Rol |



PLATTE FOTOLUMINESCENTE PICTOGRAMMEN

| Bestelref. | Diameter (mm) | Klasse | Aantal / Verpakking |
|---|---------------|----------|---------------------|
| Fotoluminescent polyester klasse B | | | |
| 835641 | 150 | Klasse B | 1 / Pak |
| Fotoluminescent polyester klasse C | | | |
| 835642 | 150 | Klasse C | 1 / Pak |
| Fotoluminescent polypropyleen klasse B | | | |
| 835637 | 150 | Klasse B | 1 / Pak |
| Fotoluminescent polypropyleen klasse C | | | |
| 835638 | 150 | Klasse C | 1 / Pak |
| Fotoluminescent aluminium klasse C | | | |
| 835636 | 150 | Klasse C | 1 / Pak |

PICTOGRAMMEN MET TEKST



| Bestelref. | Breedte (mm) | Hoogte (mm) | Layout | Legende | Aantal / Verpakking |
|------------------------------|--------------|-------------|-------------|---|---------------------|
| Gelamineerd polyester | | | | | |
| 818754 | 150 | 50 | Horizontaal | Voor het openen stekker uit stopcontact trekken | 1 / Pak |
| 818755 | 297 | 74 | Horizontaal | Voor het openen stekker uit stopcontact trekken | 1 / Pak |
| 818756 | 297 | 105 | Horizontaal | Voor het openen stekker uit stopcontact trekken | 1 / Pak |
| 818757 | 450 | 150 | Horizontaal | Voor het openen stekker uit stopcontact trekken | 1 / Pak |
| 818758 | 600 | 200 | Horizontaal | Voor het openen stekker uit stopcontact trekken | 1 / Pak |
| 818751 | 148 | 210 | Verticaal | Voor het openen stekker uit stopcontact trekken | 1 / Pak |
| 818752 | 210 | 297 | Verticaal | Voor het openen stekker uit stopcontact trekken | 1 / Pak |
| 818753 | 297 | 420 | Verticaal | Voor het openen stekker uit stopcontact trekken | 1 / Pak |
| Polypropyleen | | | | | |
| 818762 | 150 | 50 | Horizontaal | Voor het openen stekker uit stopcontact trekken | 1 / Pak |
| 818763 | 297 | 74 | Horizontaal | Voor het openen stekker uit stopcontact trekken | 1 / Pak |
| 818764 | 297 | 105 | Horizontaal | Voor het openen stekker uit stopcontact trekken | 1 / Pak |
| 818765 | 450 | 150 | Horizontaal | Voor het openen stekker uit stopcontact trekken | 1 / Pak |
| 818766 | 600 | 200 | Horizontaal | Voor het openen stekker uit stopcontact trekken | 1 / Pak |
| 818759 | 148 | 210 | Verticaal | Voor het openen stekker uit stopcontact trekken | 1 / Pak |
| 818760 | 210 | 297 | Verticaal | Voor het openen stekker uit stopcontact trekken | 1 / Pak |
| 818761 | 297 | 420 | Verticaal | Voor het openen stekker uit stopcontact trekken | 1 / Pak |
| Aluminium | | | | | |
| 818770 | 150 | 50 | Horizontaal | Voor het openen stekker uit stopcontact trekken | 1 / Pak |
| 818771 | 297 | 105 | Horizontaal | Voor het openen stekker uit stopcontact trekken | 1 / Pak |
| 818772 | 450 | 150 | Horizontaal | Voor het openen stekker uit stopcontact trekken | 1 / Pak |
| 818767 | 148 | 210 | Verticaal | Voor het openen stekker uit stopcontact trekken | 1 / Pak |
| 818768 | 210 | 297 | Verticaal | Voor het openen stekker uit stopcontact trekken | 1 / Pak |
| 818769 | 297 | 420 | Verticaal | Voor het openen stekker uit stopcontact trekken | 1 / Pak |

i Voor alle eigenschappen van de materialen, alsook hun toepassing zie de pagina's 4-5.

BRADY
Op maat

Zie pagina 220 voor de bestelling van uw gepersonaliseerde pictogrammen.



MO07 : DRAGEN VAN OPAAK BRIL VERPLICHT

Een opaak veiligheidsbril is soms verplicht ter bescherming tegen bijzonder agressieve en schadelijke straling.



PLATTE PICTOGRAMMEN

| Bestelref. | Diameter (mm) | Aantal / Verpakking |
|------------------------------|---------------|---------------------|
| Gelamineerd polyester | | |
| 818865 | 50 | 2 / Pak |
| 818867 | 100 | 1 / Pak |
| 818868 | 200 | 1 / Pak |
| 818869 | 315 | 1 / Pak |
| Polypropyleen | | |
| 818871 | 100 | 1 / Pak |
| 818872 | 200 | 1 / Pak |
| 818873 | 315 | 1 / Pak |
| 818874 | 400 | 1 / Pak |
| Aluminium | | |
| 818875 | 100 | 1 / Pak |
| 818876 | 200 | 1 / Pak |
| 818877 | 315 | 1 / Pak |

MINI-PICTOGRAMMEN

| Bestelref. | Diameter (mm) | Aantal / Verpakking |
|------------------------------|---------------|---------------------|
| Gelamineerd polyester | | |
| 818863 | 25 | 7 / Pak |
| Vinyl | | |
| 818861 | 15 | 54 / Pak |



PICTOGRAMMEN OP ROL

| Bestelref. | Diameter (mm) | Aantal / Verpakking |
|------------------------------|---------------|---------------------|
| Gelamineerd polyester | | |
| 818862 | 25 | 250 / Rol |
| 818864 | 50 | 250 / Rol |
| 818866 | 100 | 250 / Rol |



PLATTE FOTOLUMINESCENTE PICTOGRAMMEN

| Bestelref. | Diameter (mm) | Klasse | Aantal / Verpakking |
|---|---------------|----------|---------------------|
| Fotoluminescent polyester klasse B | | | |
| 835649 | 150 | Klasse B | 1 / Pak |
| Fotoluminescent polyester klasse C | | | |
| 835650 | 150 | Klasse C | 1 / Pak |
| Fotoluminescent polypropyleen klasse B | | | |
| 835647 | 150 | Klasse B | 1 / Pak |
| Fotoluminescent polypropyleen klasse C | | | |
| 835648 | 150 | Klasse C | 1 / Pak |
| Fotoluminescent aluminium klasse C | | | |
| 835646 | 150 | Klasse C | 1 / Pak |

PICTOGRAMMEN MET TEKST



| Bestelref. | Breedte (mm) | Hoogte (mm) | Layout | Legende | Aantal / Verpakking |
|------------------------------|--------------|-------------|-------------|---------------------------------|---------------------|
| Gelamineerd polyester | | | | | |
| 818903 | 150 | 50 | Horizontaal | Dragen van opaak bril verplicht | 1 / Pak |
| 818904 | 297 | 74 | Horizontaal | Dragen van opaak bril verplicht | 1 / Pak |
| 818905 | 297 | 105 | Horizontaal | Dragen van opaak bril verplicht | 1 / Pak |
| 818906 | 450 | 150 | Horizontaal | Dragen van opaak bril verplicht | 1 / Pak |
| 818907 | 600 | 200 | Horizontaal | Dragen van opaak bril verplicht | 1 / Pak |
| 818900 | 148 | 210 | Verticaal | Dragen van opaak bril verplicht | 1 / Pak |
| 818901 | 210 | 297 | Verticaal | Dragen van opaak bril verplicht | 1 / Pak |
| 818902 | 297 | 420 | Verticaal | Dragen van opaak bril verplicht | 1 / Pak |
| Polypropyleen | | | | | |
| 818911 | 150 | 50 | Horizontaal | Dragen van opaak bril verplicht | 1 / Pak |
| 818912 | 297 | 74 | Horizontaal | Dragen van opaak bril verplicht | 1 / Pak |
| 818913 | 297 | 105 | Horizontaal | Dragen van opaak bril verplicht | 1 / Pak |
| 818914 | 450 | 150 | Horizontaal | Dragen van opaak bril verplicht | 1 / Pak |
| 818915 | 600 | 200 | Horizontaal | Dragen van opaak bril verplicht | 1 / Pak |
| 818908 | 148 | 210 | Verticaal | Dragen van opaak bril verplicht | 1 / Pak |
| 818909 | 210 | 297 | Verticaal | Dragen van opaak bril verplicht | 1 / Pak |
| 818910 | 297 | 420 | Verticaal | Dragen van opaak bril verplicht | 1 / Pak |
| Aluminium | | | | | |
| 818919 | 150 | 50 | Horizontaal | Dragen van opaak bril verplicht | 1 / Pak |
| 818920 | 297 | 105 | Horizontaal | Dragen van opaak bril verplicht | 1 / Pak |
| 818921 | 450 | 150 | Horizontaal | Dragen van opaak bril verplicht | 1 / Pak |
| 818916 | 148 | 210 | Verticaal | Dragen van opaak bril verplicht | 1 / Pak |
| 818917 | 210 | 297 | Verticaal | Dragen van opaak bril verplicht | 1 / Pak |
| 818918 | 297 | 420 | Verticaal | Dragen van opaak bril verplicht | 1 / Pak |

i Voor alle eigenschappen van de materialen, alsook hun toepassing zie de pagina's 4-5.

BRADY
Op maat

Zie pagina 220 voor de bestelling van uw gepersonaliseerde pictogrammen.

MO08 : VEILIGHEIDSSCHOENEN VERPLICHT

Dankzij hun verharde neus vermijden veiligheidsschoenen heel wat letsels, zowel door schokken als door beknelling. Daarom moeten ze in heel wat industriële vestigingen verplicht gedragen worden.



PLATTE PICTOGRAMMEN

| Bestelref. | Diameter (mm) | Aantal / Verpakking |
|------------------------------|---------------|---------------------|
| Gelamineerd polyester | | |
| 819014 | 50 | 2 / Pak |
| 819016 | 100 | 1 / Pak |
| 819017 | 200 | 1 / Pak |
| 819018 | 315 | 1 / Pak |
| Polypropyleen | | |
| 819020 | 100 | 1 / Pak |
| 819021 | 200 | 1 / Pak |
| 819022 | 315 | 1 / Pak |
| 819023 | 400 | 1 / Pak |
| Aluminium | | |
| 819024 | 100 | 1 / Pak |
| 819025 | 200 | 1 / Pak |
| 819026 | 315 | 1 / Pak |

VLOERPICTOGRAMMEN

| Bestelref. | Diameter (mm) | Aantal / Verpakking |
|---------------------------------------|---------------|---------------------|
| Antislip gelamineerd polyester | | |
| 819019 | 500 | 1 / Pak |

MINI-PICTOGRAMMEN

| Bestelref. | Diameter (mm) | Aantal / Verpakking |
|------------------------------|---------------|---------------------|
| Gelamineerd polyester | | |
| 138972 | 24 | 18 / Pak |
| 819012 | 25 | 7 / Pak |
| Vinyl | | |
| 819010 | 15 | 54 / Pak |



PICTOGRAMMEN OP ROL

| Bestelref. | Diameter (mm) | Aantal / Verpakking |
|------------------------------|---------------|---------------------|
| Gelamineerd polyester | | |
| 819011 | 25 | 250 / Rol |
| 819013 | 50 | 250 / Rol |
| 819015 | 100 | 250 / Rol |

PICTOGRAMMEN MET TEKST



| Bestelref. | Breedte (mm) | Hoogte (mm) | Layout | Legende | Aantal / Verpakking |
|------------------------------|--------------|-------------|-------------|-------------------------------|---------------------|
| Gelamineerd polyester | | | | | |
| 819052 | 150 | 50 | Horizontaal | Veiligheidsschoenen verplicht | 1 / Pak |
| 819053 | 297 | 74 | Horizontaal | Veiligheidsschoenen verplicht | 1 / Pak |
| 819054 | 297 | 105 | Horizontaal | Veiligheidsschoenen verplicht | 1 / Pak |
| 819055 | 450 | 150 | Horizontaal | Veiligheidsschoenen verplicht | 1 / Pak |
| 819056 | 600 | 200 | Horizontaal | Veiligheidsschoenen verplicht | 1 / Pak |
| 819049 | 148 | 210 | Verticaal | Veiligheidsschoenen verplicht | 1 / Pak |
| 819050 | 210 | 297 | Verticaal | Veiligheidsschoenen verplicht | 1 / Pak |
| 819051 | 297 | 420 | Verticaal | Veiligheidsschoenen verplicht | 1 / Pak |
| Polypropyleen | | | | | |
| 819060 | 150 | 50 | Horizontaal | Veiligheidsschoenen verplicht | 1 / Pak |
| 819061 | 297 | 74 | Horizontaal | Veiligheidsschoenen verplicht | 1 / Pak |
| 819062 | 297 | 105 | Horizontaal | Veiligheidsschoenen verplicht | 1 / Pak |
| 819063 | 450 | 150 | Horizontaal | Veiligheidsschoenen verplicht | 1 / Pak |
| 819064 | 600 | 200 | Horizontaal | Veiligheidsschoenen verplicht | 1 / Pak |
| 819057 | 148 | 210 | Verticaal | Veiligheidsschoenen verplicht | 1 / Pak |
| 819058 | 210 | 297 | Verticaal | Veiligheidsschoenen verplicht | 1 / Pak |
| 819059 | 297 | 420 | Verticaal | Veiligheidsschoenen verplicht | 1 / Pak |
| Aluminium | | | | | |
| 819068 | 150 | 50 | Horizontaal | Veiligheidsschoenen verplicht | 1 / Pak |
| 819069 | 297 | 105 | Horizontaal | Veiligheidsschoenen verplicht | 1 / Pak |
| 819070 | 450 | 150 | Horizontaal | Veiligheidsschoenen verplicht | 1 / Pak |
| 819065 | 148 | 210 | Verticaal | Veiligheidsschoenen verplicht | 1 / Pak |
| 819066 | 210 | 297 | Verticaal | Veiligheidsschoenen verplicht | 1 / Pak |
| 819067 | 297 | 420 | Verticaal | Veiligheidsschoenen verplicht | 1 / Pak |



PLATTE FOTOLUMINESCENTE PICTOGRAMMEN

| Bestelref. | Diameter (mm) | Klasse | Aantal / Verpakking |
|---|---------------|----------|---------------------|
| Fotoluminescent polyester Klasse B | | | |
| 835656 | 150 | Klasse B | 1 / Pak |
| Fotoluminescent polyester Klasse C | | | |
| 835657 | 150 | Klasse C | 1 / Pak |
| Fotoluminescent polypropyleen Klasse B | | | |
| 835654 | 150 | Klasse B | 1 / Pak |
| Fotoluminescent polypropyleen Klasse C | | | |
| 835655 | 150 | Klasse C | 1 / Pak |
| Fotoluminescent aluminium Klasse C | | | |
| 835653 | 150 | Klasse C | 1 / Pak |

i Voor alle eigenschappen van de materialen, alsook hun toepassing zie de pagina's 4-5.

BRADY
Op maat

Zie pagina 220 voor de bestelling van uw gepersonaliseerde pictogrammen.



MO09 : VEILIGHEIDSHANDSCHOENEN VERPLICHT

Naargelang van het type kunnen veiligheidshandschoenen beschermen tegen warmte, koude, snijwonden enz. Door het juiste type te kiezen en ze te dragen, zijn de handen en dus de gezondheid van de werknemer beter beschermd.



PLATTE PICTOGRAMMEN

| Bestelref. | Diameter (mm) | Aantal / Verpakking |
|------------------------------|---------------|---------------------|
| Gelamineerd polyester | | |
| 819163 | 50 | 2 / Pak |
| 819165 | 100 | 1 / Pak |
| 819166 | 200 | 1 / Pak |
| 819167 | 315 | 1 / Pak |
| Polypropyleen | | |
| 819169 | 100 | 1 / Pak |
| 819170 | 200 | 1 / Pak |
| 819171 | 315 | 1 / Pak |
| 819172 | 400 | 1 / Pak |
| Aluminium | | |
| 819173 | 100 | 1 / Pak |
| 819174 | 200 | 1 / Pak |
| 819175 | 315 | 1 / Pak |

VLOERPICTOGRAMMEN

| Bestelref. | Diameter (mm) | Aantal / Verpakking |
|---------------------------------------|---------------|---------------------|
| Antislip gelamineerd polyester | | |
| 819168 | 500 | 1 / Pak |

MINI-PICTOGRAMMEN

| Bestelref. | Diameter (mm) | Aantal / Verpakking |
|------------------------------|---------------|---------------------|
| Gelamineerd polyester | | |
| 138971 | 24 | 18 / Pak |
| 819161 | 25 | 7 / Pak |
| Vinyl | | |
| 819159 | 15 | 54 / Pak |

PICTOGRAMMEN MET TEKST



| Bestelref. | Breedte (mm) | Hoogte (mm) | Layout | Legende | Aantal / Verpakking |
|------------------------------|--------------|-------------|-------------|-----------------------------------|---------------------|
| Gelamineerd polyester | | | | | |
| 819201 | 150 | 50 | Horizontaal | Veiligheidshandschoenen verplicht | 1 / Pak |
| 819202 | 297 | 74 | Horizontaal | Veiligheidshandschoenen verplicht | 1 / Pak |
| 819203 | 297 | 105 | Horizontaal | Veiligheidshandschoenen verplicht | 1 / Pak |
| 819204 | 450 | 150 | Horizontaal | Veiligheidshandschoenen verplicht | 1 / Pak |
| 819205 | 600 | 200 | Horizontaal | Veiligheidshandschoenen verplicht | 1 / Pak |
| 819198 | 148 | 210 | Verticaal | Veiligheidshandschoenen verplicht | 1 / Pak |
| 819199 | 210 | 297 | Verticaal | Veiligheidshandschoenen verplicht | 1 / Pak |
| 819200 | 297 | 420 | Verticaal | Veiligheidshandschoenen verplicht | 1 / Pak |
| Polypropyleen | | | | | |
| 819209 | 150 | 50 | Horizontaal | Veiligheidshandschoenen verplicht | 1 / Pak |
| 819210 | 297 | 74 | Horizontaal | Veiligheidshandschoenen verplicht | 1 / Pak |
| 819211 | 297 | 105 | Horizontaal | Veiligheidshandschoenen verplicht | 1 / Pak |
| 819212 | 450 | 150 | Horizontaal | Veiligheidshandschoenen verplicht | 1 / Pak |
| 819213 | 600 | 200 | Horizontaal | Veiligheidshandschoenen verplicht | 1 / Pak |
| 819206 | 148 | 210 | Verticaal | Veiligheidshandschoenen verplicht | 1 / Pak |
| 819207 | 210 | 297 | Verticaal | Veiligheidshandschoenen verplicht | 1 / Pak |
| 819208 | 297 | 420 | Verticaal | Veiligheidshandschoenen verplicht | 1 / Pak |
| Aluminium | | | | | |
| 819217 | 150 | 50 | Horizontaal | Veiligheidshandschoenen verplicht | 1 / Pak |
| 819218 | 297 | 105 | Horizontaal | Veiligheidshandschoenen verplicht | 1 / Pak |
| 819219 | 450 | 150 | Horizontaal | Veiligheidshandschoenen verplicht | 1 / Pak |
| 819214 | 148 | 210 | Verticaal | Veiligheidshandschoenen verplicht | 1 / Pak |
| 819215 | 210 | 297 | Verticaal | Veiligheidshandschoenen verplicht | 1 / Pak |
| 819216 | 297 | 420 | Verticaal | Veiligheidshandschoenen verplicht | 1 / Pak |



PICTOGRAMMEN OP ROL

| Bestelref. | Diameter (mm) | Aantal / Verpakking |
|------------------------------|---------------|---------------------|
| Gelamineerd polyester | | |
| 819160 | 25 | 250 / Rol |
| 819162 | 50 | 250 / Rol |
| 819164 | 100 | 250 / Rol |



PLATTE FOTOLUMINESCENTE PICTOGRAMMEN

| Bestelref. | Diameter (mm) | Klasse | Aantal / Verpakking |
|---|---------------|----------|---------------------|
| Fotoluminescent polyester klasse B | | | |
| 835663 | 150 | Klasse B | 1 / Pak |
| Fotoluminescent polyester klasse C | | | |
| 835664 | 150 | Klasse C | 1 / Pak |
| Fotoluminescent polypropyleen klasse B | | | |
| 835661 | 150 | Klasse B | 1 / Pak |
| Fotoluminescent polypropyleen klasse C | | | |
| 835662 | 150 | Klasse C | 1 / Pak |
| Fotoluminescent aluminium klasse C | | | |
| 835660 | 150 | Klasse C | 1 / Pak |

i Voor alle eigenschappen van de materialen, alsook hun toepassing zie de pagina's 4-5.

BRADY
Op maat

Zie pagina 220 voor de bestelling van uw gepersonaliseerde pictogrammen.

MO10 : BESCHERMKLEDIJ VERPLICHT

Naargelang van de werkomgeving wordt aan het personeel kleding ter beschikking gesteld ter bescherming van henzelf en soms ook van de gefabriceerde producten.



PLATTE PICTOGRAMMEN

| Bestelref. | Diameter (mm) | Aantal / Verpakking |
|------------------------------|---------------|---------------------|
| Gelamineerd polyester | | |
| 819312 | 50 | 2 / Pak |
| 819314 | 100 | 1 / Pak |
| 819315 | 200 | 1 / Pak |
| 819316 | 315 | 1 / Pak |
| Polypropyleen | | |
| 819318 | 100 | 1 / Pak |
| 819319 | 200 | 1 / Pak |
| 819320 | 315 | 1 / Pak |
| 819321 | 400 | 1 / Pak |
| Aluminium | | |
| 819322 | 100 | 1 / Pak |
| 819323 | 200 | 1 / Pak |
| 819324 | 315 | 1 / Pak |

VLOERPICTOGRAMMEN

| Bestelref. | Diameter (mm) | Aantal / Verpakking |
|---------------------------------------|---------------|---------------------|
| Antislip gelamineerd polyester | | |
| 819317 | 500 | 1 / Pak |

MINI-PICTOGRAMMEN

| Bestelref. | Diameter (mm) | Aantal / Verpakking |
|------------------------------|---------------|---------------------|
| Gelamineerd polyester | | |
| 138991 | 20 | 18 / Pak |
| 819310 | 25 | 7 / Pak |
| Vinyl | | |
| 819308 | 15 | 54 / Pak |



PICTOGRAMMEN OP ROL

| Bestelref. | Diameter (mm) | Aantal / Verpakking |
|------------------------------|---------------|---------------------|
| Gelamineerd polyester | | |
| 819309 | 25 | 250 / Rol |
| 819311 | 50 | 250 / Rol |
| 819313 | 100 | 250 / Rol |

PICTOGRAMMEN MET TEKST



| Bestelref. | Breedte (mm) | Hoogte (mm) | Layout | Legende | Aantal / Verpakking |
|------------------------------|--------------|-------------|-------------|--------------------------|---------------------|
| Gelamineerd polyester | | | | | |
| 819350 | 150 | 50 | Horizontaal | Beschermkledij verplicht | 1 / Pak |
| 819351 | 297 | 74 | Horizontaal | Beschermkledij verplicht | 1 / Pak |
| 819352 | 297 | 105 | Horizontaal | Beschermkledij verplicht | 1 / Pak |
| 819353 | 450 | 150 | Horizontaal | Beschermkledij verplicht | 1 / Pak |
| 819354 | 600 | 200 | Horizontaal | Beschermkledij verplicht | 1 / Pak |
| 819347 | 148 | 210 | Verticaal | Beschermkledij verplicht | 1 / Pak |
| 819348 | 210 | 297 | Verticaal | Beschermkledij verplicht | 1 / Pak |
| 819349 | 297 | 420 | Verticaal | Beschermkledij verplicht | 1 / Pak |
| Polypropyleen | | | | | |
| 819358 | 150 | 50 | Horizontaal | Beschermkledij verplicht | 1 / Pak |
| 819359 | 297 | 74 | Horizontaal | Beschermkledij verplicht | 1 / Pak |
| 819360 | 297 | 105 | Horizontaal | Beschermkledij verplicht | 1 / Pak |
| 819361 | 450 | 150 | Horizontaal | Beschermkledij verplicht | 1 / Pak |
| 819362 | 600 | 200 | Horizontaal | Beschermkledij verplicht | 1 / Pak |
| 819355 | 148 | 210 | Verticaal | Beschermkledij verplicht | 1 / Pak |
| 819356 | 210 | 297 | Verticaal | Beschermkledij verplicht | 1 / Pak |
| 819357 | 297 | 420 | Verticaal | Beschermkledij verplicht | 1 / Pak |
| Aluminium | | | | | |
| 819366 | 150 | 50 | Horizontaal | Beschermkledij verplicht | 1 / Pak |
| 819367 | 297 | 105 | Horizontaal | Beschermkledij verplicht | 1 / Pak |
| 819368 | 450 | 150 | Horizontaal | Beschermkledij verplicht | 1 / Pak |
| 819363 | 148 | 210 | Verticaal | Beschermkledij verplicht | 1 / Pak |
| 819364 | 210 | 297 | Verticaal | Beschermkledij verplicht | 1 / Pak |
| 819365 | 297 | 420 | Verticaal | Beschermkledij verplicht | 1 / Pak |



PLATTE FOTOLUMINESCENTE PICTOGRAMMEN

| Bestelref. | Diameter (mm) | Klasse | Aantal / Verpakking |
|---|---------------|----------|---------------------|
| Fotoluminescent polyester klasse B | | | |
| 835670 | 150 | Klasse B | 1 / Pak |
| Fotoluminescent polyester klasse C | | | |
| 835671 | 150 | Klasse C | 1 / Pak |
| Fotoluminescent polypropyleen klasse B | | | |
| 835668 | 150 | Klasse B | 1 / Pak |
| Fotoluminescent polypropyleen klasse C | | | |
| 835669 | 150 | Klasse C | 1 / Pak |
| Fotoluminescent aluminium klasse C | | | |
| 835667 | 150 | Klasse C | 1 / Pak |

i Voor alle eigenschappen van de materialen, alsook hun toepassing zie de pagina's 4-5.

BRADY
Op maat

Zie pagina 220 voor de bestelling van uw gepersonaliseerde pictogrammen.



MO11 : HANDEN WASSEN VERPLICHT

In sommige sectoren zoals de agro-voedingsmiddelensector is een goede hygiëne van de handen absoluut noodzakelijk. Het is essentieel dat deze verplichting in de buurt van de productielijnen wordt herhaald.



PLATTE PICTOGRAMMEN

| Bestelref. | Diameter (mm) | Aantal / Verpakking |
|------------------------------|---------------|---------------------|
| Gelamineerd polyester | | |
| 819461 | 50 | 2 / Pak |
| 819463 | 100 | 1 / Pak |
| 819464 | 200 | 1 / Pak |
| 819465 | 315 | 1 / Pak |
| Polypropyleen | | |
| 819467 | 100 | 1 / Pak |
| 819468 | 200 | 1 / Pak |
| 819469 | 315 | 1 / Pak |
| 819470 | 400 | 1 / Pak |
| Aluminium | | |
| 819471 | 100 | 1 / Pak |
| 819472 | 200 | 1 / Pak |
| 819473 | 315 | 1 / Pak |

VLOERPICTOGRAMMEN

| Bestelref. | Diameter (mm) | Aantal / Verpakking |
|---------------------------------------|---------------|---------------------|
| Antislip gelamineerd polyester | | |
| 819466 | 500 | 1 / Pak |

MINI-PICTOGRAMMEN

| Bestelref. | Diameter (mm) | Aantal / Verpakking |
|------------------------------|---------------|---------------------|
| Gelamineerd polyester | | |
| 819459 | 25 | 7 / Pak |
| Vinyl | | |
| 819457 | 15 | 54 / Pak |



PICTOGRAMMEN OP ROL

| Bestelref. | Diameter (mm) | Aantal / Verpakking |
|------------------------------|---------------|---------------------|
| Gelamineerd polyester | | |
| 819458 | 25 | 250 / Rol |
| 819460 | 50 | 250 / Rol |
| 819462 | 100 | 250 / Rol |

PICTOGRAMMEN MET TEKST



| Bestelref. | Breedte (mm) | Hoogte (mm) | Layout | Legende | Aantal / Verpakking |
|------------------------------|--------------|-------------|-------------|-------------------------|---------------------|
| Gelamineerd polyester | | | | | |
| 819499 | 150 | 50 | Horizontaal | Handen wassen verplicht | 1 / Pak |
| 819500 | 297 | 74 | Horizontaal | Handen wassen verplicht | 1 / Pak |
| 819501 | 297 | 105 | Horizontaal | Handen wassen verplicht | 1 / Pak |
| 819502 | 450 | 150 | Horizontaal | Handen wassen verplicht | 1 / Pak |
| 819503 | 600 | 200 | Horizontaal | Handen wassen verplicht | 1 / Pak |
| 819496 | 148 | 210 | Verticaal | Handen wassen verplicht | 1 / Pak |
| 819497 | 210 | 297 | Verticaal | Handen wassen verplicht | 1 / Pak |
| 819498 | 297 | 420 | Verticaal | Handen wassen verplicht | 1 / Pak |
| Polypropyleen | | | | | |
| 819507 | 150 | 50 | Horizontaal | Handen wassen verplicht | 1 / Pak |
| 819508 | 297 | 74 | Horizontaal | Handen wassen verplicht | 1 / Pak |
| 819509 | 297 | 105 | Horizontaal | Handen wassen verplicht | 1 / Pak |
| 819510 | 450 | 150 | Horizontaal | Handen wassen verplicht | 1 / Pak |
| 819511 | 600 | 200 | Horizontaal | Handen wassen verplicht | 1 / Pak |
| 819504 | 148 | 210 | Verticaal | Handen wassen verplicht | 1 / Pak |
| 819505 | 210 | 297 | Verticaal | Handen wassen verplicht | 1 / Pak |
| 819506 | 297 | 420 | Verticaal | Handen wassen verplicht | 1 / Pak |
| Aluminium | | | | | |
| 819515 | 150 | 50 | Horizontaal | Handen wassen verplicht | 1 / Pak |
| 819516 | 297 | 105 | Horizontaal | Handen wassen verplicht | 1 / Pak |
| 819517 | 450 | 150 | Horizontaal | Handen wassen verplicht | 1 / Pak |
| 819512 | 148 | 210 | Verticaal | Handen wassen verplicht | 1 / Pak |
| 819513 | 210 | 297 | Verticaal | Handen wassen verplicht | 1 / Pak |
| 819514 | 297 | 420 | Verticaal | Handen wassen verplicht | 1 / Pak |



PLATTE FOTOLUMINESCENTE PICTOGRAMMEN

| Bestelref. | Diameter (mm) | Klasse | Aantal / Verpakking |
|---|---------------|----------|---------------------|
| Fotoluminescent polyester klasse B | | | |
| 835675 | 150 | Klasse B | 1 / Pak |
| Fotoluminescent polyester klasse C | | | |
| 835678 | 150 | Klasse C | 1 / Pak |
| Fotoluminescent polypropyleen klasse B | | | |
| 835673 | 150 | Klasse B | 1 / Pak |
| Fotoluminescent polypropyleen klasse C | | | |
| 835674 | 150 | Klasse C | 1 / Pak |
| Fotoluminescent aluminium klasse C | | | |
| 835672 | 150 | Klasse C | 1 / Pak |

i Voor alle eigenschappen van de materialen, alsook hun toepassing zie de pagina's 4-5.

BRADY
Op maat

Zie pagina 220 voor de bestelling van uw gepersonaliseerde pictogrammen.

MO12 : HAND AAN DE RELING VERPLICHT

Een val van een trap is snel gebeurd. Door de trapeuning vast te houden, kunt u dit vermijden of de gevolgen ervan beperken.



PLATTE PICTOGRAMMEN

| Bestelref. | Diameter (mm) | Aantal / Verpakking |
|------------------------------|---------------|---------------------|
| Gelamineerd polyester | | |
| 819610 | 50 | 2 / Pak |
| 819612 | 100 | 1 / Pak |
| 819613 | 200 | 1 / Pak |
| 819614 | 315 | 1 / Pak |
| Polypropyleen | | |
| 819616 | 100 | 1 / Pak |
| 819617 | 200 | 1 / Pak |
| 819618 | 315 | 1 / Pak |
| 819619 | 400 | 1 / Pak |
| Aluminium | | |
| 819620 | 100 | 1 / Pak |
| 819621 | 200 | 1 / Pak |
| 819622 | 315 | 1 / Pak |

VLOERPICTOGRAMMEN

| Bestelref. | Diameter (mm) | Aantal / Verpakking |
|---------------------------------------|---------------|---------------------|
| Antislip gelamineerd polyester | | |
| 819615 | 500 | 1 / Pak |

MINI-PICTOGRAMMEN

| Bestelref. | Diameter (mm) | Aantal / Verpakking |
|------------------------------|---------------|---------------------|
| Gelamineerd polyester | | |
| 819608 | 25 | 7 / Pak |
| Vinyl | | |
| 819606 | 15 | 54 / Pak |



PICTOGRAMMEN OP ROL

| Bestelref. | Diameter (mm) | Aantal / Verpakking |
|------------------------------|---------------|---------------------|
| Gelamineerd polyester | | |
| 819607 | 25 | 250 / Rol |
| 819609 | 50 | 250 / Rol |
| 819611 | 100 | 250 / Rol |

PICTOGRAMMEN MET TEKST



| Bestelref. | Breedte (mm) | Hoogte (mm) | Layout | Legende | Aantal / Verpakking |
|------------------------------|--------------|-------------|-------------|------------------------------|---------------------|
| Gelamineerd polyester | | | | | |
| 819648 | 150 | 50 | Horizontaal | Hand aan de reling verplicht | 1 / Pak |
| 819649 | 297 | 74 | Horizontaal | Hand aan de reling verplicht | 1 / Pak |
| 819650 | 297 | 105 | Horizontaal | Hand aan de reling verplicht | 1 / Pak |
| 819651 | 450 | 150 | Horizontaal | Hand aan de reling verplicht | 1 / Pak |
| 819652 | 600 | 200 | Horizontaal | Hand aan de reling verplicht | 1 / Pak |
| 819645 | 148 | 210 | Verticaal | Hand aan de reling verplicht | 1 / Pak |
| 819646 | 210 | 297 | Verticaal | Hand aan de reling verplicht | 1 / Pak |
| 819647 | 297 | 420 | Verticaal | Hand aan de reling verplicht | 1 / Pak |
| Polypropyleen | | | | | |
| 819656 | 150 | 50 | Horizontaal | Hand aan de reling verplicht | 1 / Pak |
| 819657 | 297 | 74 | Horizontaal | Hand aan de reling verplicht | 1 / Pak |
| 819658 | 297 | 105 | Horizontaal | Hand aan de reling verplicht | 1 / Pak |
| 819659 | 450 | 150 | Horizontaal | Hand aan de reling verplicht | 1 / Pak |
| 819660 | 600 | 200 | Horizontaal | Hand aan de reling verplicht | 1 / Pak |
| 819653 | 148 | 210 | Verticaal | Hand aan de reling verplicht | 1 / Pak |
| 819654 | 210 | 297 | Verticaal | Hand aan de reling verplicht | 1 / Pak |
| 819655 | 297 | 420 | Verticaal | Hand aan de reling verplicht | 1 / Pak |
| Aluminium | | | | | |
| 819664 | 150 | 50 | Horizontaal | Hand aan de reling verplicht | 1 / Pak |
| 819665 | 297 | 105 | Horizontaal | Hand aan de reling verplicht | 1 / Pak |
| 819666 | 450 | 150 | Horizontaal | Hand aan de reling verplicht | 1 / Pak |
| 819661 | 148 | 210 | Verticaal | Hand aan de reling verplicht | 1 / Pak |
| 819662 | 210 | 297 | Verticaal | Hand aan de reling verplicht | 1 / Pak |
| 819663 | 297 | 420 | Verticaal | Hand aan de reling verplicht | 1 / Pak |



PLATTE FOTOLUMINESCENTE PICTOGRAMMEN

| Bestelref. | Diameter (mm) | Klasse | Aantal / Verpakking |
|---|---------------|----------|---------------------|
| Fotoluminescent polyester klasse B | | | |
| 835682 | 150 | Klasse B | 1 / Pak |
| Fotoluminescent polyester klasse C | | | |
| 835683 | 150 | Klasse C | 1 / Pak |
| Fotoluminescent polypropyleen klasse B | | | |
| 835680 | 150 | Klasse B | 1 / Pak |
| Fotoluminescent polypropyleen klasse C | | | |
| 835681 | 150 | Klasse C | 1 / Pak |
| Fotoluminescent aluminium klasse C | | | |
| 835679 | 150 | Klasse C | 1 / Pak |

i Voor alle eigenschappen van de materialen, alsook hun toepassing zie de pagina's 4-5.

BRADY
Op maat

Zie pagina 220 voor de bestelling van uw gepersonaliseerde pictogrammen.



M013 : GELAATSBSCHERMING VERPLICHT

Bij werken waarbij spatten op het hele gezicht mogelijk zijn, is een gezichtsbescherming die het volledige gezicht beschermt verplicht.



PLATTE PICTOGRAMMEN

| Bestelref. | Diameter (mm) | Aantal / Verpakking |
|------------------------------|---------------|---------------------|
| Gelamineerd polyester | | |
| 819759 | 50 | 2 / Pak |
| 819761 | 100 | 1 / Pak |
| 819762 | 200 | 1 / Pak |
| 819763 | 315 | 1 / Pak |
| Polypropyleen | | |
| 819765 | 100 | 1 / Pak |
| 819766 | 200 | 1 / Pak |
| 819767 | 315 | 1 / Pak |
| 819768 | 400 | 1 / Pak |
| Aluminium | | |
| 819769 | 100 | 1 / Pak |
| 819770 | 200 | 1 / Pak |
| 819771 | 315 | 1 / Pak |

VLOERPICTOGRAMMEN

| Bestelref. | Diameter (mm) | Aantal / Verpakking |
|---------------------------------------|---------------|---------------------|
| Antislip gelamineerd polyester | | |
| 819764 | 500 | 1 / Pak |

MINI-PICTOGRAMMEN

| Bestelref. | Diameter (mm) | Aantal / Verpakking |
|------------------------------|---------------|---------------------|
| Gelamineerd polyester | | |
| 819757 | 25 | 7 / Pak |
| Vinyl | | |
| 819755 | 15 | 54 / Pak |

PICTOGRAMMEN MET TEKST



| Bestelref. | Breedte (mm) | Hoogte (mm) | Layout | Legende | Aantal / Verpakking |
|------------------------------|--------------|-------------|-------------|------------------------------|---------------------|
| Gelamineerd polyester | | | | | |
| 819797 | 150 | 50 | Horizontaal | Gelaatsbescherming verplicht | 1 / Pak |
| 819798 | 297 | 74 | Horizontaal | Gelaatsbescherming verplicht | 1 / Pak |
| 819799 | 297 | 105 | Horizontaal | Gelaatsbescherming verplicht | 1 / Pak |
| 819801 | 600 | 200 | Horizontaal | Gelaatsbescherming verplicht | 1 / Pak |
| 819794 | 148 | 210 | Verticaal | Gelaatsbescherming verplicht | 1 / Pak |
| 819795 | 210 | 297 | Verticaal | Gelaatsbescherming verplicht | 1 / Pak |
| 819796 | 297 | 420 | Verticaal | Gelaatsbescherming verplicht | 1 / Pak |
| Polypropyleen | | | | | |
| 819805 | 150 | 50 | Horizontaal | Gelaatsbescherming verplicht | 1 / Pak |
| 819806 | 297 | 74 | Horizontaal | Gelaatsbescherming verplicht | 1 / Pak |
| 819807 | 297 | 105 | Horizontaal | Gelaatsbescherming verplicht | 1 / Pak |
| 819808 | 450 | 150 | Horizontaal | Gelaatsbescherming verplicht | 1 / Pak |
| 819809 | 600 | 200 | Horizontaal | Gelaatsbescherming verplicht | 1 / Pak |
| 819802 | 148 | 210 | Verticaal | Gelaatsbescherming verplicht | 1 / Pak |
| 819803 | 210 | 297 | Verticaal | Gelaatsbescherming verplicht | 1 / Pak |
| 819804 | 297 | 420 | Verticaal | Gelaatsbescherming verplicht | 1 / Pak |
| Aluminium | | | | | |
| 819813 | 150 | 50 | Horizontaal | Gelaatsbescherming verplicht | 1 / Pak |
| 819814 | 297 | 105 | Horizontaal | Gelaatsbescherming verplicht | 1 / Pak |
| 819815 | 450 | 150 | Horizontaal | Gelaatsbescherming verplicht | 1 / Pak |
| 819810 | 148 | 210 | Verticaal | Gelaatsbescherming verplicht | 1 / Pak |
| 819812 | 297 | 420 | Verticaal | Gelaatsbescherming verplicht | 1 / Pak |



PICTOGRAMMEN OP ROL

| Bestelref. | Diameter (mm) | Aantal / Verpakking |
|------------------------------|---------------|---------------------|
| Gelamineerd polyester | | |
| 819756 | 25 | 250 / Rol |
| 819758 | 50 | 250 / Rol |
| 819760 | 100 | 250 / Rol |



PLATTE FOTOLUMINESCENTE PICTOGRAMMEN

| Bestelref. | Diameter (mm) | Klasse | Aantal / Verpakking |
|---|---------------|----------|---------------------|
| Fotoluminescent polyester klasse B | | | |
| 835687 | 150 | Klasse B | 1 / Pak |
| Fotoluminescent polyester klasse C | | | |
| 835688 | 150 | Klasse C | 1 / Pak |
| Fotoluminescent polypropyleen klasse B | | | |
| 835685 | 150 | Klasse B | 1 / Pak |
| Fotoluminescent polypropyleen klasse C | | | |
| 835686 | 150 | Klasse C | 1 / Pak |
| Fotoluminescent aluminium klasse C | | | |
| 835684 | 150 | Klasse C | 1 / Pak |

i Voor alle eigenschappen van de materialen, alsook hun toepassing zie de pagina's 4-5.

BRADY
Op maat

Zie pagina 220 voor de bestelling van uw gepersonaliseerde pictogrammen.

MO14 : VEILIGHEIDSHELM VERPLICHT

Als een arbeider in een bepaalde ruimte door een voorwerp aan het hoofd gewond kan raken, moet een verplichte hoofdbescherming worden gedragen. Daarbij kan het gaan om een helm of zelfs een pet, op voorwaarde dat die een harde schaal heeft.



PLATTE PICTOGRAMMEN

| Bestelref. | Diameter (mm) | Aantal / Verpakking |
|------------------------------|---------------|---------------------|
| Gelamineerd polyester | | |
| 819908 | 50 | 2 / Pak |
| 819910 | 100 | 1 / Pak |
| 819911 | 200 | 1 / Pak |
| 819912 | 315 | 1 / Pak |
| Polypropyleen | | |
| 819914 | 100 | 1 / Pak |
| 819915 | 200 | 1 / Pak |
| 819916 | 315 | 1 / Pak |
| 819917 | 400 | 1 / Pak |
| Aluminium | | |
| 819918 | 100 | 1 / Pak |
| 819919 | 200 | 1 / Pak |
| 819920 | 315 | 1 / Pak |

VLOERPICTOGRAMMEN

| Bestelref. | Diameter (mm) | Aantal / Verpakking |
|---------------------------------------|---------------|---------------------|
| Antislip gelamineerd polyester | | |
| 819913 | 500 | 1 / Pak |

MINI-PICTOGRAMMEN

| Bestelref. | Diameter (mm) | Aantal / Verpakking |
|------------------------------|---------------|---------------------|
| Gelamineerd polyester | | |
| 138969 | 24 | 18 / Pak |
| 819906 | 25 | 7 / Pak |
| Vinyl | | |
| 819904 | 15 | 54 / Pak |

PICTOGRAMMEN MET TEKST



| Bestelref. | Breedte (mm) | Hoogte (mm) | Layout | Legende | Aantal / Verpakking |
|------------------------------|--------------|-------------|-------------|---------------------------|---------------------|
| Gelamineerd polyester | | | | | |
| 819946 | 150 | 50 | Horizontaal | Veiligheidshelm verplicht | 1 / Pak |
| 819947 | 297 | 74 | Horizontaal | Veiligheidshelm verplicht | 1 / Pak |
| 819948 | 297 | 105 | Horizontaal | Veiligheidshelm verplicht | 1 / Pak |
| 819949 | 450 | 150 | Horizontaal | Veiligheidshelm verplicht | 1 / Pak |
| 819950 | 600 | 200 | Horizontaal | Veiligheidshelm verplicht | 1 / Pak |
| 819943 | 148 | 210 | Verticaal | Veiligheidshelm verplicht | 1 / Pak |
| 819944 | 210 | 297 | Verticaal | Veiligheidshelm verplicht | 1 / Pak |
| 819945 | 297 | 420 | Verticaal | Veiligheidshelm verplicht | 1 / Pak |
| Polypropyleen | | | | | |
| 819954 | 150 | 50 | Horizontaal | Veiligheidshelm verplicht | 1 / Pak |
| 819955 | 297 | 74 | Horizontaal | Veiligheidshelm verplicht | 1 / Pak |
| 819956 | 297 | 105 | Horizontaal | Veiligheidshelm verplicht | 1 / Pak |
| 819957 | 450 | 150 | Horizontaal | Veiligheidshelm verplicht | 1 / Pak |
| 819958 | 600 | 200 | Horizontaal | Veiligheidshelm verplicht | 1 / Pak |
| 819951 | 148 | 210 | Verticaal | Veiligheidshelm verplicht | 1 / Pak |
| 819952 | 210 | 297 | Verticaal | Veiligheidshelm verplicht | 1 / Pak |
| 819953 | 297 | 420 | Verticaal | Veiligheidshelm verplicht | 1 / Pak |
| Aluminium | | | | | |
| 819962 | 150 | 50 | Horizontaal | Veiligheidshelm verplicht | 1 / Pak |
| 819963 | 297 | 105 | Horizontaal | Veiligheidshelm verplicht | 1 / Pak |
| 819964 | 450 | 150 | Horizontaal | Veiligheidshelm verplicht | 1 / Pak |
| 819959 | 148 | 210 | Verticaal | Veiligheidshelm verplicht | 1 / Pak |
| 819960 | 210 | 297 | Verticaal | Veiligheidshelm verplicht | 1 / Pak |
| 819961 | 297 | 420 | Verticaal | Veiligheidshelm verplicht | 1 / Pak |



PICTOGRAMMEN OP ROL

| Bestelref. | Diameter (mm) | Aantal / Verpakking |
|------------------------------|---------------|---------------------|
| Gelamineerd polyester | | |
| 819905 | 25 | 250 / Rol |
| 819907 | 50 | 250 / Rol |
| 819909 | 100 | 250 / Rol |



PLATTE FOTOLUMINESCENTE PICTOGRAMMEN

| Bestelref. | Diameter (mm) | Klasse | Aantal / Verpakking |
|---|---------------|----------|---------------------|
| Fotoluminescent polyester klasse B | | | |
| 836749 | 150 | Klasse B | 1 / Pak |
| 836750 | 200 | Klasse B | 1 / Pak |

i Voor alle eigenschappen van de materialen, alsook hun toepassing zie de pagina's 4-5.

BRADY
Op maat

Zie pagina 220 voor de bestelling van uw gepersonaliseerde pictogrammen.



M015 : VEILIGHEIDSJAS MET VERHOOGDE ZICHTBAARHEID VERPLICHT

Door een (doorgaans gele of oranje) veiligheidsjas te dragen, is een werknemer beter zichtbaar. Bij activiteiten waarbij personen en/of machines heel wat bewegingen maken, zorgt deze verhoogde zichtbaarheid voor meer veiligheid voor iedereen.



PLATTE PICTOGRAMMEN

| Bestelref. | Diameter (mm) | Aantal / Verpakking |
|------------------------------|---------------|---------------------|
| Gelamineerd polyester | | |
| 820057 | 50 | 2 / Pak |
| 820059 | 100 | 1 / Pak |
| 820060 | 200 | 1 / Pak |
| 820061 | 315 | 1 / Pak |
| Polypropyleen | | |
| 820063 | 100 | 1 / Pak |
| 820064 | 200 | 1 / Pak |
| 820065 | 315 | 1 / Pak |
| 820066 | 400 | 1 / Pak |
| Aluminium | | |
| 820067 | 100 | 1 / Pak |
| 820068 | 200 | 1 / Pak |
| 820069 | 315 | 1 / Pak |

VLOERPICTOGRAMMEN

| Bestelref. | Diameter (mm) | Aantal / Verpakking |
|---------------------------------------|---------------|---------------------|
| Antislip gelamineerd polyester | | |
| 820062 | 500 | 1 / Pak |

MINI-PICTOGRAMMEN

| Bestelref. | Diameter (mm) | Aantal / Verpakking |
|------------------------------|---------------|---------------------|
| Gelamineerd polyester | | |
| 820055 | 25 | 7 / Pak |
| Vinyl | | |
| 820053 | 15 | 54 / Pak |



PICTOGRAMMEN OP ROL

| Bestelref. | Diameter (mm) | Aantal / Verpakking |
|------------------------------|---------------|---------------------|
| Gelamineerd polyester | | |
| 820054 | 25 | 250 / Rol |
| 820056 | 50 | 250 / Rol |
| 820058 | 100 | 250 / Rol |



PLATTE FOTOLUMINESCENTE PICTOGRAMMEN

| Bestelref. | Diameter (mm) | Klasse | Aantal / Verpakking |
|---|---------------|----------|---------------------|
| Fotoluminescent polyester klasse B | | | |
| 835696 | 150 | Klasse B | 1 / Pak |
| Fotoluminescent polyester klasse C | | | |
| 835698 | 150 | Klasse C | 1 / Pak |
| Fotoluminescent polypropyleen klasse B | | | |
| 835694 | 150 | Klasse B | 1 / Pak |
| Fotoluminescent polypropyleen klasse C | | | |
| 835695 | 150 | Klasse C | 1 / Pak |
| Fotoluminescent aluminium klasse C | | | |
| 835693 | 150 | Klasse C | 1 / Pak |

PICTOGRAMMEN MET TEKST



| Bestelref. | Breedte (mm) | Hoogte (mm) | Layout | Legende | Aantal / Verpakking |
|------------------------------|--------------|-------------|-------------|--|---------------------|
| Gelamineerd polyester | | | | | |
| 820095 | 150 | 50 | Horizontaal | Veiligheidsjas met verhoogde zichtbaarheid verplicht | 1 / Pak |
| 820096 | 297 | 74 | Horizontaal | Veiligheidsjas met verhoogde zichtbaarheid verplicht | 1 / Pak |
| 820097 | 297 | 105 | Horizontaal | Veiligheidsjas met verhoogde zichtbaarheid verplicht | 1 / Pak |
| 820098 | 450 | 150 | Horizontaal | Veiligheidsjas met verhoogde zichtbaarheid verplicht | 1 / Pak |
| 820099 | 600 | 200 | Horizontaal | Veiligheidsjas met verhoogde zichtbaarheid verplicht | 1 / Pak |
| 820092 | 148 | 210 | Verticaal | Veiligheidsjas met verhoogde zichtbaarheid verplicht | 1 / Pak |
| 820093 | 210 | 297 | Verticaal | Veiligheidsjas met verhoogde zichtbaarheid verplicht | 1 / Pak |
| 820094 | 297 | 420 | Verticaal | Veiligheidsjas met verhoogde zichtbaarheid verplicht | 1 / Pak |
| Polypropyleen | | | | | |
| 820103 | 150 | 50 | Horizontaal | Veiligheidsjas met verhoogde zichtbaarheid verplicht | 1 / Pak |
| 820104 | 297 | 74 | Horizontaal | Veiligheidsjas met verhoogde zichtbaarheid verplicht | 1 / Pak |
| 820105 | 297 | 105 | Horizontaal | Veiligheidsjas met verhoogde zichtbaarheid verplicht | 1 / Pak |
| 820106 | 450 | 150 | Horizontaal | Veiligheidsjas met verhoogde zichtbaarheid verplicht | 1 / Pak |
| 820107 | 600 | 200 | Horizontaal | Veiligheidsjas met verhoogde zichtbaarheid verplicht | 1 / Pak |
| 820100 | 148 | 210 | Verticaal | Veiligheidsjas met verhoogde zichtbaarheid verplicht | 1 / Pak |
| 820101 | 210 | 297 | Verticaal | Veiligheidsjas met verhoogde zichtbaarheid verplicht | 1 / Pak |
| 820102 | 297 | 420 | Verticaal | Veiligheidsjas met verhoogde zichtbaarheid verplicht | 1 / Pak |
| Aluminium | | | | | |
| 820111 | 150 | 50 | Horizontaal | Veiligheidsjas met verhoogde zichtbaarheid verplicht | 1 / Pak |
| 820112 | 297 | 105 | Horizontaal | Veiligheidsjas met verhoogde zichtbaarheid verplicht | 1 / Pak |
| 820113 | 450 | 150 | Horizontaal | Veiligheidsjas met verhoogde zichtbaarheid verplicht | 1 / Pak |
| 820108 | 148 | 210 | Verticaal | Veiligheidsjas met verhoogde zichtbaarheid verplicht | 1 / Pak |
| 820109 | 210 | 297 | Verticaal | Veiligheidsjas met verhoogde zichtbaarheid verplicht | 1 / Pak |
| 820110 | 297 | 420 | Verticaal | Veiligheidsjas met verhoogde zichtbaarheid verplicht | 1 / Pak |

i Voor alle eigenschappen van de materialen, alsook hun toepassing zie de pagina's 4-5.

BRADY
Op maat

Zie pagina 220 voor de bestelling van uw gepersonaliseerde pictogrammen.

MO16 : (LICHTE) ADEMHALINGSBESCHERMING VERPLICHT

Om verspreiding en/of bescherming door bepaalde deeltjes te vermijden, is het dragen van een masker soms verplicht.



PLATTE PICTOGRAMMEN

| Bestelref. | Diameter (mm) | Aantal / Verpakking |
|------------------------------|---------------|---------------------|
| Gelamineerd polyester | | |
| 820206 | 50 | 2 / Pak |
| 820208 | 100 | 1 / Pak |
| 820209 | 200 | 1 / Pak |
| 820210 | 315 | 1 / Pak |
| Polypropyleen | | |
| 820212 | 100 | 1 / Pak |
| 820213 | 200 | 1 / Pak |
| 820214 | 315 | 1 / Pak |
| 820215 | 400 | 1 / Pak |
| Aluminium | | |
| 820216 | 100 | 1 / Pak |
| 820217 | 200 | 1 / Pak |
| 820218 | 315 | 1 / Pak |

VLOERPICTOGRAMMEN

| Bestelref. | Diameter (mm) | Aantal / Verpakking |
|---------------------------------------|---------------|---------------------|
| Antislip gelamineerd polyester | | |
| 820211 | 500 | 1 / Pak |

MINI-PICTOGRAMMEN

| Bestelref. | Diameter (mm) | Aantal / Verpakking |
|------------------------------|---------------|---------------------|
| Gelamineerd polyester | | |
| 820204 | 25 | 7 / Pak |
| Vinyl | | |
| 820202 | 15 | 54 / Pak |



PICTOGRAMMEN OP ROL

| Bestelref. | Diameter (mm) | Aantal / Verpakking |
|------------------------------|---------------|---------------------|
| Gelamineerd polyester | | |
| 820203 | 25 | 250 / Rol |
| 820205 | 50 | 250 / Rol |
| 820207 | 100 | 250 / Rol |



PLATTE FOTOLUMINESCENTE PICTOGRAMMEN

| Bestelref. | Diameter (mm) | Klasse | Aantal / Verpakking |
|---|---------------|----------|---------------------|
| Fotoluminescent polyester klasse B | | | |
| 835705 | 150 | Klasse B | 1 / Pak |
| Fotoluminescent polyester klasse C | | | |
| 835706 | 150 | Klasse C | 1 / Pak |
| Fotoluminescent polypropyleen klasse B | | | |
| 835703 | 150 | Klasse B | 1 / Pak |
| Fotoluminescent polypropyleen klasse C | | | |
| 835704 | 150 | Klasse C | 1 / Pak |
| Fotoluminescent aluminium klasse C | | | |
| 835699 | 150 | Klasse C | 1 / Pak |

PICTOGRAMMEN MET TEKST



| Bestelref. | Breedte (mm) | Hoogte (mm) | Layout | Legende | Aantal / Verpakking |
|------------------------------|--------------|-------------|-------------|---|---------------------|
| Gelamineerd polyester | | | | | |
| 820244 | 150 | 50 | Horizontaal | (Lichte) ademhalingsbescherming verplicht | 1 / Pak |
| 820245 | 297 | 74 | Horizontaal | (Lichte) ademhalingsbescherming verplicht | 1 / Pak |
| 820246 | 297 | 105 | Horizontaal | (Lichte) ademhalingsbescherming verplicht | 1 / Pak |
| 820247 | 450 | 150 | Horizontaal | (Lichte) ademhalingsbescherming verplicht | 1 / Pak |
| 820248 | 600 | 200 | Horizontaal | (Lichte) ademhalingsbescherming verplicht | 1 / Pak |
| 820241 | 148 | 210 | Verticaal | (Lichte) ademhalingsbescherming verplicht | 1 / Pak |
| 820242 | 210 | 297 | Verticaal | (Lichte) ademhalingsbescherming verplicht | 1 / Pak |
| 820243 | 297 | 420 | Verticaal | (Lichte) ademhalingsbescherming verplicht | 1 / Pak |
| Polypropyleen | | | | | |
| 820252 | 150 | 50 | Horizontaal | (Lichte) ademhalingsbescherming verplicht | 1 / Pak |
| 820253 | 297 | 74 | Horizontaal | (Lichte) ademhalingsbescherming verplicht | 1 / Pak |
| 820254 | 297 | 105 | Horizontaal | (Lichte) ademhalingsbescherming verplicht | 1 / Pak |
| 820255 | 450 | 150 | Horizontaal | (Lichte) ademhalingsbescherming verplicht | 1 / Pak |
| 820256 | 600 | 200 | Horizontaal | (Lichte) ademhalingsbescherming verplicht | 1 / Pak |
| 820249 | 148 | 210 | Verticaal | (Lichte) ademhalingsbescherming verplicht | 1 / Pak |
| 820250 | 210 | 297 | Verticaal | (Lichte) ademhalingsbescherming verplicht | 1 / Pak |
| 820251 | 297 | 420 | Verticaal | (Lichte) ademhalingsbescherming verplicht | 1 / Pak |
| Aluminium | | | | | |
| 820260 | 150 | 50 | Horizontaal | (Lichte) ademhalingsbescherming verplicht | 1 / Pak |
| 820261 | 297 | 105 | Horizontaal | (Lichte) ademhalingsbescherming verplicht | 1 / Pak |
| 820257 | 148 | 210 | Verticaal | (Lichte) ademhalingsbescherming verplicht | 1 / Pak |
| 820259 | 297 | 420 | Verticaal | (Lichte) ademhalingsbescherming verplicht | 1 / Pak |

i Voor alle eigenschappen van de materialen, alsook hun toepassing zie de pagina's 4-5.

BRADY
Op maat

Zie pagina 220 voor de bestelling van uw gepersonaliseerde pictogrammen.



M017 : ADEMHALINGSBESCHERMING VERPLICHT

Bij aanwezigheid van kleine deeltjes die gevaarlijk zijn voor de gezondheid, kan een filtermasker of enige andere vorm van ademhalingsbescherming verplicht zijn.



PLATTE PICTOGRAMMEN

| Bestelref. | Diameter (mm) | Aantal / Verpakking |
|------------------------------|---------------|---------------------|
| Gelamineerd polyester | | |
| 820355 | 50 | 2 / Pak |
| 820357 | 100 | 1 / Pak |
| 820358 | 200 | 1 / Pak |
| 820359 | 315 | 1 / Pak |
| Polypropyleen | | |
| 820361 | 100 | 1 / Pak |
| 820362 | 200 | 1 / Pak |
| 820363 | 315 | 1 / Pak |
| 820364 | 400 | 1 / Pak |
| Aluminium | | |
| 820365 | 100 | 1 / Pak |
| 820366 | 200 | 1 / Pak |
| 820367 | 315 | 1 / Pak |

VLOERPICTOGRAMMEN

| Bestelref. | Diameter (mm) | Aantal / Verpakking |
|---------------------------------------|---------------|---------------------|
| Antislip gelamineerd polyester | | |
| 820360 | 500 | 1 / Pak |

MINI-PICTOGRAMMEN

| Bestelref. | Diameter (mm) | Aantal / Verpakking |
|------------------------------|---------------|---------------------|
| Gelamineerd polyester | | |
| 139140 | 24 | 18 / Pak |
| 820353 | 25 | 7 / Pak |
| 138989 | 30 | 15 / Pak |
| Vinyl | | |
| 820351 | 15 | 54 / Pak |

PICTOGRAMMEN MET TEKST



| Bestelref. | Breedte (mm) | Hoogte (mm) | Layout | Legende | Aantal / Verpakking |
|------------------------------|--------------|-------------|-------------|----------------------------------|---------------------|
| Gelamineerd polyester | | | | | |
| 820393 | 150 | 50 | Horizontaal | Ademhalingsbescherming verplicht | 1 / Pak |
| 820394 | 297 | 74 | Horizontaal | Ademhalingsbescherming verplicht | 1 / Pak |
| 820395 | 297 | 105 | Horizontaal | Ademhalingsbescherming verplicht | 1 / Pak |
| 820396 | 450 | 150 | Horizontaal | Ademhalingsbescherming verplicht | 1 / Pak |
| 820397 | 600 | 200 | Horizontaal | Ademhalingsbescherming verplicht | 1 / Pak |
| 820390 | 148 | 210 | Verticaal | Ademhalingsbescherming verplicht | 1 / Pak |
| 820391 | 210 | 297 | Verticaal | Ademhalingsbescherming verplicht | 1 / Pak |
| 820392 | 297 | 420 | Verticaal | Ademhalingsbescherming verplicht | 1 / Pak |
| Polypropyleen | | | | | |
| 820401 | 150 | 50 | Horizontaal | Ademhalingsbescherming verplicht | 1 / Pak |
| 820402 | 297 | 74 | Horizontaal | Ademhalingsbescherming verplicht | 1 / Pak |
| 820403 | 297 | 105 | Horizontaal | Ademhalingsbescherming verplicht | 1 / Pak |
| 820404 | 450 | 150 | Horizontaal | Ademhalingsbescherming verplicht | 1 / Pak |
| 820405 | 600 | 200 | Horizontaal | Ademhalingsbescherming verplicht | 1 / Pak |
| 820398 | 148 | 210 | Verticaal | Ademhalingsbescherming verplicht | 1 / Pak |
| 820399 | 210 | 297 | Verticaal | Ademhalingsbescherming verplicht | 1 / Pak |
| 820400 | 297 | 420 | Verticaal | Ademhalingsbescherming verplicht | 1 / Pak |
| Aluminium | | | | | |
| 820409 | 150 | 50 | Horizontaal | Ademhalingsbescherming verplicht | 1 / Pak |
| 820410 | 297 | 105 | Horizontaal | Ademhalingsbescherming verplicht | 1 / Pak |
| 820411 | 450 | 150 | Horizontaal | Ademhalingsbescherming verplicht | 1 / Pak |
| 820406 | 148 | 210 | Verticaal | Ademhalingsbescherming verplicht | 1 / Pak |
| 820407 | 210 | 297 | Verticaal | Ademhalingsbescherming verplicht | 1 / Pak |
| 820408 | 297 | 420 | Verticaal | Ademhalingsbescherming verplicht | 1 / Pak |



PICTOGRAMMEN OP ROL

| Bestelref. | Diameter (mm) | Aantal / Verpakking |
|------------------------------|---------------|---------------------|
| Gelamineerd polyester | | |
| 820352 | 25 | 250 / Rol |
| 820354 | 50 | 250 / Rol |
| 820356 | 100 | 250 / Rol |



PLATTE FOTOLUMINESCENTE PICTOGRAMMEN

| Bestelref. | Diameter (mm) | Klasse | Aantal / Verpakking |
|---|---------------|----------|---------------------|
| Fotoluminescent polyester klasse B | | | |
| 835736 | 150 | Klasse B | 1 / Pak |
| Fotoluminescent polyester klasse C | | | |
| 835737 | 150 | Klasse C | 1 / Pak |
| Fotoluminescent polypropyleen klasse B | | | |
| 835724 | 150 | Klasse B | 1 / Pak |
| Fotoluminescent polypropyleen klasse C | | | |
| 835734 | 150 | Klasse C | 1 / Pak |
| Fotoluminescent aluminium klasse C | | | |
| 835723 | 150 | Klasse C | 1 / Pak |

i Voor alle eigenschappen van de materialen, alsook hun toepassing zie de pagina's 4-5.

BRADY
Op maat

Zie pagina 220 voor de bestelling van uw gepersonaliseerde pictogrammen.

MO18 : INDIVIDUEEL VEILIGHEIDSHARNAS VERPLICHT

Bij hoogtewerken kan een veiligheidsharnas verplicht zijn om valpartijen met al dan niet ernstige gevolgen te vermijden.



PLATTE PICTOGRAMMEN

| Bestelref. | Diameter (mm) | Aantal / Verpakking |
|------------------------------|---------------|---------------------|
| Gelamineerd polyester | | |
| 820504 | 50 | 2 / Pak |
| 820506 | 100 | 1 / Pak |
| 820507 | 200 | 1 / Pak |
| 820508 | 315 | 1 / Pak |
| Polypropyleen | | |
| 820510 | 100 | 1 / Pak |
| 820511 | 200 | 1 / Pak |
| 820512 | 315 | 1 / Pak |
| 820513 | 400 | 1 / Pak |
| Aluminium | | |
| 820514 | 100 | 1 / Pak |
| 820515 | 200 | 1 / Pak |
| 820516 | 315 | 1 / Pak |

VLOERPICTOGRAMMEN

| Bestelref. | Diameter (mm) | Aantal / Verpakking |
|---------------------------------------|---------------|---------------------|
| Antislip gelamineerd polyester | | |
| 820509 | 500 | 1 / Pak |

MINI-PICTOGRAMMEN

| Bestelref. | Diameter (mm) | Aantal / Verpakking |
|------------------------------|---------------|---------------------|
| Gelamineerd polyester | | |
| 820502 | 25 | 7 / Pak |
| Vinyl | | |
| 820500 | 15 | 54 / Pak |

PICTOGRAMMEN MET TEKST



| Bestelref. | Breedte (mm) | Hoogte (mm) | Layout | Legende | Aantal / Verpakking |
|------------------------------|--------------|-------------|-------------|---|---------------------|
| Gelamineerd polyester | | | | | |
| 820542 | 150 | 50 | Horizontaal | Individueel veiligheidsharnas verplicht | 1 / Pak |
| 820543 | 297 | 74 | Horizontaal | Individueel veiligheidsharnas verplicht | 1 / Pak |
| 820544 | 297 | 105 | Horizontaal | Individueel veiligheidsharnas verplicht | 1 / Pak |
| 820545 | 450 | 150 | Horizontaal | Individueel veiligheidsharnas verplicht | 1 / Pak |
| 820546 | 600 | 200 | Horizontaal | Individueel veiligheidsharnas verplicht | 1 / Pak |
| 820539 | 148 | 210 | Verticaal | Individueel veiligheidsharnas verplicht | 1 / Pak |
| 820540 | 210 | 297 | Verticaal | Individueel veiligheidsharnas verplicht | 1 / Pak |
| 820541 | 297 | 420 | Verticaal | Individueel veiligheidsharnas verplicht | 1 / Pak |
| Polypropyleen | | | | | |
| 820550 | 150 | 50 | Horizontaal | Individueel veiligheidsharnas verplicht | 1 / Pak |
| 820551 | 297 | 74 | Horizontaal | Individueel veiligheidsharnas verplicht | 1 / Pak |
| 820552 | 297 | 105 | Horizontaal | Individueel veiligheidsharnas verplicht | 1 / Pak |
| 820553 | 450 | 150 | Horizontaal | Individueel veiligheidsharnas verplicht | 1 / Pak |
| 820554 | 600 | 200 | Horizontaal | Individueel veiligheidsharnas verplicht | 1 / Pak |
| 820547 | 148 | 210 | Verticaal | Individueel veiligheidsharnas verplicht | 1 / Pak |
| 820548 | 210 | 297 | Verticaal | Individueel veiligheidsharnas verplicht | 1 / Pak |
| 820549 | 297 | 420 | Verticaal | Individueel veiligheidsharnas verplicht | 1 / Pak |
| Aluminium | | | | | |
| 820558 | 150 | 50 | Horizontaal | Individueel veiligheidsharnas verplicht | 1 / Pak |
| 820559 | 297 | 105 | Horizontaal | Individueel veiligheidsharnas verplicht | 1 / Pak |
| 820560 | 450 | 150 | Horizontaal | Individueel veiligheidsharnas verplicht | 1 / Pak |
| 820555 | 148 | 210 | Verticaal | Individueel veiligheidsharnas verplicht | 1 / Pak |
| 820556 | 210 | 297 | Verticaal | Individueel veiligheidsharnas verplicht | 1 / Pak |
| 820557 | 297 | 420 | Verticaal | Individueel veiligheidsharnas verplicht | 1 / Pak |



PICTOGRAMMEN OP ROL

| Bestelref. | Diameter (mm) | Aantal / Verpakking |
|------------------------------|---------------|---------------------|
| Gelamineerd polyester | | |
| 820501 | 25 | 250 / Rol |
| 820503 | 50 | 250 / Rol |
| 820505 | 100 | 250 / Rol |



PLATTE FOTOLUMINESCENTE PICTOGRAMMEN

| Bestelref. | Diameter (mm) | Klasse | Aantal / Verpakking |
|---|---------------|----------|---------------------|
| Fotoluminescent polyester klasse B | | | |
| 835745 | 150 | Klasse B | 1 / Pak |
| Fotoluminescent polyester klasse C | | | |
| 835748 | 150 | Klasse C | 1 / Pak |
| Fotoluminescent polypropyleen klasse B | | | |
| 835740 | 150 | Klasse B | 1 / Pak |
| Fotoluminescent polypropyleen klasse C | | | |
| 835741 | 150 | Klasse C | 1 / Pak |
| Fotoluminescent aluminium klasse C | | | |
| 835739 | 150 | Klasse C | 1 / Pak |

i Voor alle eigenschappen van de materialen, alsook hun toepassing zie de pagina's 4-5.

BRADY
Op maat

Zie pagina 220 voor de bestelling van uw gepersonaliseerde pictogrammen.



M019 : LASMASKER VERPLICHT

Laswerken genereren spatten die op het gezicht kunnen terechtkomen, alsook een gevaarlijk licht. Om het gezicht, en meer specifiek het zicht, van de lasser te beschermen, is een aangepast masker vereist.



PLATTE PICTOGRAMMEN

| Bestelref. | Diameter (mm) | Aantal / Verpakking |
|------------------------------|---------------|---------------------|
| Gelamineerd polyester | | |
| 820653 | 50 | 2 / Pak |
| 820655 | 100 | 1 / Pak |
| 820656 | 200 | 1 / Pak |
| 820657 | 315 | 1 / Pak |
| Polypropyleen | | |
| 820659 | 100 | 1 / Pak |
| 820660 | 200 | 1 / Pak |
| 820661 | 315 | 1 / Pak |
| 820662 | 400 | 1 / Pak |
| Aluminium | | |
| 820663 | 100 | 1 / Pak |
| 820664 | 200 | 1 / Pak |
| 820665 | 315 | 1 / Pak |

VLOERPICTOGRAMMEN

| Bestelref. | Diameter (mm) | Aantal / Verpakking |
|---------------------------------------|---------------|---------------------|
| Antislip gelamineerd polyester | | |
| 820658 | 500 | 1 / Pak |

MINI-PICTOGRAMMEN

| Bestelref. | Diameter (mm) | Aantal / Verpakking |
|------------------------------|---------------|---------------------|
| Gelamineerd polyester | | |
| 820651 | 25 | 7 / Pak |
| Vinyl | | |
| 820649 | 15 | 54 / Pak |

PICTOGRAMMEN MET TEKST



| Bestelref. | Breedte (mm) | Hoogte (mm) | Layout | Legende | Aantal / Verpakking |
|------------------------------|--------------|-------------|-------------|---------------------|---------------------|
| Gelamineerd polyester | | | | | |
| 820691 | 150 | 50 | Horizontaal | Lasmasker verplicht | 1 / Pak |
| 820692 | 297 | 74 | Horizontaal | Lasmasker verplicht | 1 / Pak |
| 820693 | 297 | 105 | Horizontaal | Lasmasker verplicht | 1 / Pak |
| 820694 | 450 | 150 | Horizontaal | Lasmasker verplicht | 1 / Pak |
| 820695 | 600 | 200 | Horizontaal | Lasmasker verplicht | 1 / Pak |
| 820688 | 148 | 210 | Verticaal | Lasmasker verplicht | 1 / Pak |
| 820689 | 210 | 297 | Verticaal | Lasmasker verplicht | 1 / Pak |
| 820690 | 297 | 420 | Verticaal | Lasmasker verplicht | 1 / Pak |
| Polypropyleen | | | | | |
| 820699 | 150 | 50 | Horizontaal | Lasmasker verplicht | 1 / Pak |
| 820700 | 297 | 74 | Horizontaal | Lasmasker verplicht | 1 / Pak |
| 820701 | 297 | 105 | Horizontaal | Lasmasker verplicht | 1 / Pak |
| 820702 | 450 | 150 | Horizontaal | Lasmasker verplicht | 1 / Pak |
| 820703 | 600 | 200 | Horizontaal | Lasmasker verplicht | 1 / Pak |
| 820696 | 148 | 210 | Verticaal | Lasmasker verplicht | 1 / Pak |
| 820697 | 210 | 297 | Verticaal | Lasmasker verplicht | 1 / Pak |
| 820698 | 297 | 420 | Verticaal | Lasmasker verplicht | 1 / Pak |
| Aluminium | | | | | |
| 820707 | 150 | 50 | Horizontaal | Lasmasker verplicht | 1 / Pak |
| 820708 | 297 | 105 | Horizontaal | Lasmasker verplicht | 1 / Pak |
| 820709 | 450 | 150 | Horizontaal | Lasmasker verplicht | 1 / Pak |
| 820704 | 148 | 210 | Verticaal | Lasmasker verplicht | 1 / Pak |
| 820705 | 210 | 297 | Verticaal | Lasmasker verplicht | 1 / Pak |
| 820706 | 297 | 420 | Verticaal | Lasmasker verplicht | 1 / Pak |



PICTOGRAMMEN OP ROL

| Bestelref. | Diameter (mm) | Aantal / Verpakking |
|------------------------------|---------------|---------------------|
| Gelamineerd polyester | | |
| 820650 | 25 | 250 / Rol |
| 820652 | 50 | 250 / Rol |
| 820654 | 100 | 250 / Rol |



PLATTE FOTOLUMINESCENTE PICTOGRAMMEN

| Bestelref. | Diameter (mm) | Klasse | Aantal / Verpakking |
|---|---------------|----------|---------------------|
| Fotoluminescent polyester klasse B | | | |
| 835756 | 150 | Klasse B | 1 / Pak |
| Fotoluminescent polyester klasse C | | | |
| 835758 | 150 | Klasse C | 1 / Pak |
| Fotoluminescent polypropyleen klasse B | | | |
| 835750 | 150 | Klasse B | 1 / Pak |
| Fotoluminescent polypropyleen klasse C | | | |
| 835752 | 150 | Klasse C | 1 / Pak |
| Fotoluminescent aluminium klasse C | | | |
| 835749 | 150 | Klasse C | 1 / Pak |

i Voor alle eigenschappen van de materialen, alsook hun toepassing zie de pagina's 4-5.

BRADY
Op maat

Zie pagina 220 voor de bestelling van uw gepersonaliseerde pictogrammen.

MO20 : VEILIGHEIDSRIEM VERPLICHT

De veiligheidsgordel moet verplicht worden gedragen in voertuigen en vrachtwagens, maar ook op vorkheftrucks en in bussen. Via dit symbool kan iedere gebruiker hieraan worden herinnerd.

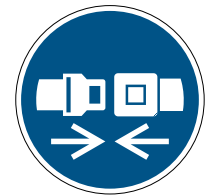

PLATTE PICTOGRAMMEN

| Bestelref. | Diameter (mm) | Aantal / Verpakking |
|------------------------------|---------------|---------------------|
| Gelamineerd polyester | | |
| 820802 | 50 | 2 / Pak |
| 820804 | 100 | 1 / Pak |
| 820805 | 200 | 1 / Pak |
| 820806 | 315 | 1 / Pak |
| Polypropyleen | | |
| 820808 | 100 | 1 / Pak |
| 820809 | 200 | 1 / Pak |
| 820810 | 315 | 1 / Pak |
| 820811 | 400 | 1 / Pak |
| Aluminium | | |
| 820812 | 100 | 1 / Pak |
| 820813 | 200 | 1 / Pak |
| 820814 | 315 | 1 / Pak |

MINI-PICTOGRAMMEN

| Bestelref. | Diameter (mm) | Aantal / Verpakking |
|------------------------------|---------------|---------------------|
| Gelamineerd polyester | | |
| 820800 | 25 | 7 / Pak |
| Vinyl | | |
| 820798 | 15 | 54 / Pak |

PICTOGRAMMEN MET TEKST



| Bestelref. | Breedte (mm) | Hoogte (mm) | Layout | Legende | Aantal / Verpakking |
|------------------------------|--------------|-------------|-------------|---------------------------|---------------------|
| Gelamineerd polyester | | | | | |
| 820840 | 150 | 50 | Horizontaal | Veiligheidsriem verplicht | 1 / Pak |
| 820841 | 297 | 74 | Horizontaal | Veiligheidsriem verplicht | 1 / Pak |
| 820842 | 297 | 105 | Horizontaal | Veiligheidsriem verplicht | 1 / Pak |
| 820843 | 450 | 150 | Horizontaal | Veiligheidsriem verplicht | 1 / Pak |
| 820844 | 600 | 200 | Horizontaal | Veiligheidsriem verplicht | 1 / Pak |
| 820837 | 148 | 210 | Verticaal | Veiligheidsriem verplicht | 1 / Pak |
| 820838 | 210 | 297 | Verticaal | Veiligheidsriem verplicht | 1 / Pak |
| 820839 | 297 | 420 | Verticaal | Veiligheidsriem verplicht | 1 / Pak |
| Polypropyleen | | | | | |
| 820848 | 150 | 50 | Horizontaal | Veiligheidsriem verplicht | 1 / Pak |
| 820849 | 297 | 74 | Horizontaal | Veiligheidsriem verplicht | 1 / Pak |
| 820850 | 297 | 105 | Horizontaal | Veiligheidsriem verplicht | 1 / Pak |
| 820851 | 450 | 150 | Horizontaal | Veiligheidsriem verplicht | 1 / Pak |
| 820852 | 600 | 200 | Horizontaal | Veiligheidsriem verplicht | 1 / Pak |
| 820845 | 148 | 210 | Verticaal | Veiligheidsriem verplicht | 1 / Pak |
| 820846 | 210 | 297 | Verticaal | Veiligheidsriem verplicht | 1 / Pak |
| 820847 | 297 | 420 | Verticaal | Veiligheidsriem verplicht | 1 / Pak |
| Aluminium | | | | | |
| 820856 | 150 | 50 | Horizontaal | Veiligheidsriem verplicht | 1 / Pak |
| 820857 | 297 | 105 | Horizontaal | Veiligheidsriem verplicht | 1 / Pak |
| 820858 | 450 | 150 | Horizontaal | Veiligheidsriem verplicht | 1 / Pak |
| 820853 | 148 | 210 | Verticaal | Veiligheidsriem verplicht | 1 / Pak |
| 820854 | 210 | 297 | Verticaal | Veiligheidsriem verplicht | 1 / Pak |
| 820855 | 297 | 420 | Verticaal | Veiligheidsriem verplicht | 1 / Pak |



PICTOGRAMMEN OP ROL

| Bestelref. | Diameter (mm) | Aantal / Verpakking |
|------------------------------|---------------|---------------------|
| Gelamineerd polyester | | |
| 820799 | 25 | 250 / Rol |
| 820801 | 50 | 250 / Rol |
| 820803 | 100 | 250 / Rol |



PLATTE FOTOLUMINESCENTE PICTOGRAMMEN

| Bestelref. | Diameter (mm) | Klasse | Aantal / Verpakking |
|---|---------------|----------|---------------------|
| Fotoluminescent polyester klasse B | | | |
| 835763 | 150 | Klasse B | 1 / Pak |
| Fotoluminescent polyester klasse C | | | |
| 835764 | 150 | Klasse C | 1 / Pak |
| Fotoluminescent polypropyleen klasse B | | | |
| 835760 | 150 | Klasse B | 1 / Pak |
| Fotoluminescent polypropyleen klasse C | | | |
| 835761 | 150 | Klasse C | 1 / Pak |
| Fotoluminescent aluminium klasse C | | | |
| 835759 | 150 | Klasse C | 1 / Pak |

i Voor alle eigenschappen van de materialen, alsook hun toepassing zie de pagina's 4-5.

BRADY
Op maat

Zie pagina 220 voor de bestelling van uw gepersonaliseerde pictogrammen.



M021 : VRIJSCHAKELN VOOR ONDERHOUD OF HERSTELLING

Een machine onderhouden of repareren kan gevaarlijk zijn. Doorgaans zijn de nodige procedures beschikbaar om deze activiteiten vlotter te laten verlopen. Een van de nodige stappen daarbij kan het loskoppelen van de te onderhouden machine zijn.



PLATTE PICTOGRAMMEN

| Bestelref. | Diameter (mm) | Aantal / Verpakking |
|------------------------------|---------------|---------------------|
| Gelamineerd polyester | | |
| 820951 | 50 | 2 / Pak |
| 820953 | 100 | 1 / Pak |
| 820954 | 200 | 1 / Pak |
| 820955 | 315 | 1 / Pak |
| Polypropyleen | | |
| 820957 | 100 | 1 / Pak |
| 820958 | 200 | 1 / Pak |
| 820959 | 315 | 1 / Pak |
| 820960 | 400 | 1 / Pak |
| Aluminium | | |
| 820961 | 100 | 1 / Pak |
| 820962 | 200 | 1 / Pak |
| 820963 | 315 | 1 / Pak |

MINI-PICTOGRAMMEN

| Bestelref. | Diameter (mm) | Aantal / Verpakking |
|------------------------------|---------------|---------------------|
| Gelamineerd polyester | | |
| 820949 | 25 | 7 / Pak |
| Vinyl | | |
| 820947 | 15 | 54 / Pak |



PICTOGRAMMEN OP ROL

| Bestelref. | Diameter (mm) | Aantal / Verpakking |
|------------------------------|---------------|---------------------|
| Gelamineerd polyester | | |
| 820948 | 25 | 250 / Rol |
| 820950 | 50 | 250 / Rol |
| 820952 | 100 | 250 / Rol |



PLATTE FOTOLUMINESCENTE PICTOGRAMMEN

| Bestelref. | Diameter (mm) | Klasse | Aantal / Verpakking |
|---|---------------|----------|---------------------|
| Fotoluminescent polyester klasse B | | | |
| 835768 | 150 | Klasse B | 1 / Pak |
| Fotoluminescent polyester klasse C | | | |
| 835769 | 150 | Klasse C | 1 / Pak |
| Fotoluminescent polypropyleen klasse B | | | |
| 835766 | 150 | Klasse B | 1 / Pak |
| Fotoluminescent polypropyleen klasse C | | | |
| 835767 | 150 | Klasse C | 1 / Pak |
| Fotoluminescent aluminium klasse C | | | |
| 835765 | 150 | Klasse C | 1 / Pak |

PICTOGRAMMEN MET TEKST



| Bestelref. | Breedte (mm) | Hoogte (mm) | Layout | Legende | Aantal / Verpakking |
|------------------------------|--------------|-------------|-------------|---|---------------------|
| Gelamineerd polyester | | | | | |
| 820989 | 150 | 50 | Horizontaal | Vrijschakelen voor onderhoud of herstelling | 1 / Pak |
| 820990 | 297 | 74 | Horizontaal | Vrijschakelen voor onderhoud of herstelling | 1 / Pak |
| 820991 | 297 | 105 | Horizontaal | Vrijschakelen voor onderhoud of herstelling | 1 / Pak |
| 820992 | 450 | 150 | Horizontaal | Vrijschakelen voor onderhoud of herstelling | 1 / Pak |
| 820993 | 600 | 200 | Horizontaal | Vrijschakelen voor onderhoud of herstelling | 1 / Pak |
| 820986 | 148 | 210 | Verticaal | Vrijschakelen voor onderhoud of herstelling | 1 / Pak |
| 820987 | 210 | 297 | Verticaal | Vrijschakelen voor onderhoud of herstelling | 1 / Pak |
| 820988 | 297 | 420 | Verticaal | Vrijschakelen voor onderhoud of herstelling | 1 / Pak |
| Polypropyleen | | | | | |
| 820997 | 150 | 50 | Horizontaal | Vrijschakelen voor onderhoud of herstelling | 1 / Pak |
| 820998 | 297 | 74 | Horizontaal | Vrijschakelen voor onderhoud of herstelling | 1 / Pak |
| 820999 | 297 | 105 | Horizontaal | Vrijschakelen voor onderhoud of herstelling | 1 / Pak |
| 821000 | 450 | 150 | Horizontaal | Vrijschakelen voor onderhoud of herstelling | 1 / Pak |
| 821001 | 600 | 200 | Horizontaal | Vrijschakelen voor onderhoud of herstelling | 1 / Pak |
| 820994 | 148 | 210 | Verticaal | Vrijschakelen voor onderhoud of herstelling | 1 / Pak |
| 820995 | 210 | 297 | Verticaal | Vrijschakelen voor onderhoud of herstelling | 1 / Pak |
| 820996 | 297 | 420 | Verticaal | Vrijschakelen voor onderhoud of herstelling | 1 / Pak |
| Aluminium | | | | | |
| 821005 | 150 | 50 | Horizontaal | Vrijschakelen voor onderhoud of herstelling | 1 / Pak |
| 821006 | 297 | 105 | Horizontaal | Vrijschakelen voor onderhoud of herstelling | 1 / Pak |
| 821007 | 450 | 150 | Horizontaal | Vrijschakelen voor onderhoud of herstelling | 1 / Pak |
| 821002 | 148 | 210 | Verticaal | Vrijschakelen voor onderhoud of herstelling | 1 / Pak |
| 821003 | 210 | 297 | Verticaal | Vrijschakelen voor onderhoud of herstelling | 1 / Pak |
| 821004 | 297 | 420 | Verticaal | Vrijschakelen voor onderhoud of herstelling | 1 / Pak |

i Voor alle eigenschappen van de materialen, alsook hun toepassing zie de pagina's 4-5.

BRADY
Op maat

Zie pagina 220 voor de bestelling van uw gepersonaliseerde pictogrammen.

M022 : GEBRUIK BESCHERMENDE CRÈME

Bij bepaalde handelingen kan het verplicht zijn om vooraf of achteraf een beschermende crème aan te brengen.



PLATTE PICTOGRAMMEN

| Bestelref. | Diameter (mm) | Aantal / Verpakking |
|------------------------------|---------------|---------------------|
| Gelamineerd polyester | | |
| 821100 | 50 | 2 / Pak |
| 821102 | 100 | 1 / Pak |
| 821103 | 200 | 1 / Pak |
| 821104 | 315 | 1 / Pak |
| Polypropyleen | | |
| 821106 | 100 | 1 / Pak |
| 821107 | 200 | 1 / Pak |
| 821108 | 315 | 1 / Pak |
| 821109 | 400 | 1 / Pak |
| Aluminium | | |
| 821110 | 100 | 1 / Pak |
| 821111 | 200 | 1 / Pak |
| 821112 | 315 | 1 / Pak |

MINI-PICTOGRAMMEN

| Bestelref. | Diameter (mm) | Aantal / Verpakking |
|------------------------------|---------------|---------------------|
| Gelamineerd polyester | | |
| 821098 | 25 | 7 / Pak |
| Vinyl | | |
| 821096 | 15 | 54 / Pak |

PICTOGRAMMEN MET TEKST



| Bestelref. | Breedte (mm) | Hoogte (mm) | Layout | Legende | Aantal / Verpakking |
|------------------------------|--------------|-------------|-------------|----------------------------|---------------------|
| Gelamineerd polyester | | | | | |
| 821138 | 150 | 50 | Horizontaal | Gebruik beschermende crème | 1 / Pak |
| 821139 | 297 | 74 | Horizontaal | Gebruik beschermende crème | 1 / Pak |
| 821140 | 297 | 105 | Horizontaal | Gebruik beschermende crème | 1 / Pak |
| 821141 | 450 | 150 | Horizontaal | Gebruik beschermende crème | 1 / Pak |
| 821142 | 600 | 200 | Horizontaal | Gebruik beschermende crème | 1 / Pak |
| 821135 | 148 | 210 | Verticaal | Gebruik beschermende crème | 1 / Pak |
| 821136 | 210 | 297 | Verticaal | Gebruik beschermende crème | 1 / Pak |
| 821137 | 297 | 420 | Verticaal | Gebruik beschermende crème | 1 / Pak |
| Polypropyleen | | | | | |
| 821146 | 150 | 50 | Horizontaal | Gebruik beschermende crème | 1 / Pak |
| 821147 | 297 | 74 | Horizontaal | Gebruik beschermende crème | 1 / Pak |
| 821148 | 297 | 105 | Horizontaal | Gebruik beschermende crème | 1 / Pak |
| 821149 | 450 | 150 | Horizontaal | Gebruik beschermende crème | 1 / Pak |
| 821150 | 600 | 200 | Horizontaal | Gebruik beschermende crème | 1 / Pak |
| 821143 | 148 | 210 | Verticaal | Gebruik beschermende crème | 1 / Pak |
| 821144 | 210 | 297 | Verticaal | Gebruik beschermende crème | 1 / Pak |
| 821145 | 297 | 420 | Verticaal | Gebruik beschermende crème | 1 / Pak |
| Aluminium | | | | | |
| 821154 | 150 | 50 | Horizontaal | Gebruik beschermende crème | 1 / Pak |
| 821155 | 297 | 105 | Horizontaal | Gebruik beschermende crème | 1 / Pak |
| 821156 | 450 | 150 | Horizontaal | Gebruik beschermende crème | 1 / Pak |
| 821151 | 148 | 210 | Verticaal | Gebruik beschermende crème | 1 / Pak |
| 821152 | 210 | 297 | Verticaal | Gebruik beschermende crème | 1 / Pak |
| 821153 | 297 | 420 | Verticaal | Gebruik beschermende crème | 1 / Pak |



PICTOGRAMMEN OP ROL

| Bestelref. | Diameter (mm) | Aantal / Verpakking |
|------------------------------|---------------|---------------------|
| Gelamineerd polyester | | |
| 821097 | 25 | 250 / Rol |
| 821099 | 50 | 250 / Rol |
| 821101 | 100 | 250 / Rol |



PLATTE FOTOLUMINESCENTE PICTOGRAMMEN

| Bestelref. | Diameter (mm) | Klasse | Aantal / Verpakking |
|---|---------------|----------|---------------------|
| Fotoluminescent polyester klasse B | | | |
| 835775 | 150 | Klasse B | 1 / Pak |
| Fotoluminescent polyester klasse C | | | |
| 835776 | 150 | Klasse C | 1 / Pak |
| Fotoluminescent polypropyleen klasse B | | | |
| 835771 | 150 | Klasse B | 1 / Pak |
| Fotoluminescent polypropyleen klasse C | | | |
| 835772 | 150 | Klasse C | 1 / Pak |
| Fotoluminescent aluminium klasse C | | | |
| 835770 | 150 | Klasse C | 1 / Pak |

i Voor alle eigenschappen van de materialen, alsook hun toepassing zie de pagina's 4-5.

BRADY
Op maat

Zie pagina 220 voor de bestelling van uw gepersonaliseerde pictogrammen.



M023 : OVERSTEEKPLAATS GEBRUIKEN

Om te vermijden dat ze in de buurt komen van vloerstaande installaties, kunnen voetgangers soms van loopbruggen gebruikmaken. Deze loopbruggen moeten verplicht worden gebruikt door al wie niet rechtstreeks met de installaties werkt.



PLATTE PICTOGRAMMEN

| Bestelref. | Diameter (mm) | Aantal / Verpakking |
|------------------------------|---------------|---------------------|
| Gelamineerd polyester | | |
| 821249 | 50 | 2 / Pak |
| 821251 | 100 | 1 / Pak |
| 821252 | 200 | 1 / Pak |
| 821253 | 315 | 1 / Pak |
| Polypropyleen | | |
| 821255 | 100 | 1 / Pak |
| 821256 | 200 | 1 / Pak |
| 821257 | 315 | 1 / Pak |
| 821258 | 400 | 1 / Pak |
| Aluminium | | |
| 821259 | 100 | 1 / Pak |
| 821260 | 200 | 1 / Pak |
| 821261 | 315 | 1 / Pak |

VLOERPICTOGRAMMEN

| Bestelref. | Diameter (mm) | Aantal / Verpakking |
|---------------------------------------|---------------|---------------------|
| Antislip gelamineerd polyester | | |
| 821254 | 500 | 1 / Pak |

MINI-PICTOGRAMMEN

| Bestelref. | Diameter (mm) | Aantal / Verpakking |
|------------------------------|---------------|---------------------|
| Gelamineerd polyester | | |
| 821247 | 25 | 7 / Pak |
| Vinyl | | |
| 821245 | 15 | 54 / Pak |

PICTOGRAMMEN MET TEKST



| Bestelref. | Breedte (mm) | Hoogte (mm) | Layout | Legende | Aantal / Verpakking |
|------------------------------|--------------|-------------|-------------|---------------------------|---------------------|
| Gelamineerd polyester | | | | | |
| 821287 | 150 | 50 | Horizontaal | Oversteekplaats gebruiken | 1 / Pak |
| 821288 | 297 | 74 | Horizontaal | Oversteekplaats gebruiken | 1 / Pak |
| 821289 | 297 | 105 | Horizontaal | Oversteekplaats gebruiken | 1 / Pak |
| 821290 | 450 | 150 | Horizontaal | Oversteekplaats gebruiken | 1 / Pak |
| 821291 | 600 | 200 | Horizontaal | Oversteekplaats gebruiken | 1 / Pak |
| 821284 | 148 | 210 | Verticaal | Oversteekplaats gebruiken | 1 / Pak |
| 821285 | 210 | 297 | Verticaal | Oversteekplaats gebruiken | 1 / Pak |
| 821286 | 297 | 420 | Verticaal | Oversteekplaats gebruiken | 1 / Pak |
| Polypropyleen | | | | | |
| 821295 | 150 | 50 | Horizontaal | Oversteekplaats gebruiken | 1 / Pak |
| 821296 | 297 | 74 | Horizontaal | Oversteekplaats gebruiken | 1 / Pak |
| 821297 | 297 | 105 | Horizontaal | Oversteekplaats gebruiken | 1 / Pak |
| 821298 | 450 | 150 | Horizontaal | Oversteekplaats gebruiken | 1 / Pak |
| 821299 | 600 | 200 | Horizontaal | Oversteekplaats gebruiken | 1 / Pak |
| 821292 | 148 | 210 | Verticaal | Oversteekplaats gebruiken | 1 / Pak |
| 821293 | 210 | 297 | Verticaal | Oversteekplaats gebruiken | 1 / Pak |
| 821294 | 297 | 420 | Verticaal | Oversteekplaats gebruiken | 1 / Pak |
| Aluminium | | | | | |
| 821303 | 150 | 50 | Horizontaal | Oversteekplaats gebruiken | 1 / Pak |
| 821304 | 297 | 105 | Horizontaal | Oversteekplaats gebruiken | 1 / Pak |
| 821305 | 450 | 150 | Horizontaal | Oversteekplaats gebruiken | 1 / Pak |
| 821300 | 148 | 210 | Verticaal | Oversteekplaats gebruiken | 1 / Pak |
| 821301 | 210 | 297 | Verticaal | Oversteekplaats gebruiken | 1 / Pak |
| 821302 | 297 | 420 | Verticaal | Oversteekplaats gebruiken | 1 / Pak |



PICTOGRAMMEN OP ROL

| Bestelref. | Diameter (mm) | Aantal / Verpakking |
|------------------------------|---------------|---------------------|
| Gelamineerd polyester | | |
| 821246 | 25 | 250 / Rol |
| 821248 | 50 | 250 / Rol |
| 821250 | 100 | 250 / Rol |



PLATTE FOTOLUMINESCENTE PICTOGRAMMEN

| Bestelref. | Diameter (mm) | Klasse | Aantal / Verpakking |
|---|---------------|----------|---------------------|
| Fotoluminescent polyester klasse B | | | |
| 835786 | 150 | Klasse B | 1 / Pak |
| Fotoluminescent polyester klasse C | | | |
| 835787 | 150 | Klasse C | 1 / Pak |
| Fotoluminescent polypropyleen klasse B | | | |
| 835782 | 150 | Klasse B | 1 / Pak |
| Fotoluminescent polypropyleen klasse C | | | |
| 835783 | 150 | Klasse C | 1 / Pak |
| Fotoluminescent aluminium klasse C | | | |
| 835777 | 150 | Klasse C | 1 / Pak |

i Voor alle eigenschappen van de materialen, alsook hun toepassing zie de pagina's 4-5.

BRADY
Op maat

Zie pagina 220 voor de bestelling van uw gepersonaliseerde pictogrammen.

M024 : VERPLICHTE DOORGANG VOETGANGERS

Om het samenzijn van personen en machines te vergemakkelijken, is het raadzaam de respectieve zones en doorgangen vast te leggen. De voetgangerszone moet dan aangegeven worden met dit bord, de niet-voetgangerszone met het bord P004. Deze signalisatie wordt doorgaans nog aangevuld met een vloermarkering die deze zones afbakt.



PLATTE PICTOGRAMMEN

| Bestelref. | Diameter (mm) | Aantal / Verpakking |
|------------------------------|---------------|---------------------|
| Gelamineerd polyester | | |
| 821398 | 50 | 2 / Pak |
| 821400 | 100 | 1 / Pak |
| 821401 | 200 | 1 / Pak |
| 821402 | 315 | 1 / Pak |
| Polypropyleen | | |
| 821404 | 100 | 1 / Pak |
| 821405 | 200 | 1 / Pak |
| 821406 | 315 | 1 / Pak |
| 821407 | 400 | 1 / Pak |
| Aluminium | | |
| 821408 | 100 | 1 / Pak |
| 821409 | 200 | 1 / Pak |
| 821410 | 315 | 1 / Pak |

VLOERPICTOGRAMMEN

| Bestelref. | Diameter (mm) | Aantal / Verpakking |
|---------------------------------------|---------------|---------------------|
| Antislip gelamineerd polyester | | |
| 821403 | 500 | 1 / Pak |

MINI-PICTOGRAMMEN

| Bestelref. | Diameter (mm) | Aantal / Verpakking |
|------------------------------|---------------|---------------------|
| Gelamineerd polyester | | |
| 821396 | 25 | 7 / Pak |
| Vinyl | | |
| 821394 | 15 | 54 / Pak |



PICTOGRAMMEN OP ROL

| Bestelref. | Diameter (mm) | Aantal / Verpakking |
|------------------------------|---------------|---------------------|
| Gelamineerd polyester | | |
| 821395 | 25 | 250 / Rol |
| 821397 | 50 | 250 / Rol |
| 821399 | 100 | 250 / Rol |



PLATTE FOTOLUMINESCENTE PICTOGRAMMEN

| Bestelref. | Diameter (mm) | Klasse | Aantal / Verpakking |
|---|---------------|----------|---------------------|
| Fotoluminescent polyester klasse B | | | |
| 835824 | 150 | Klasse B | 1 / Pak |
| Fotoluminescent polyester klasse C | | | |
| 835825 | 150 | Klasse C | 1 / Pak |
| Fotoluminescent polypropyleen klasse B | | | |
| 835804 | 150 | Klasse B | 1 / Pak |
| Fotoluminescent polypropyleen Klasse C | | | |
| 835822 | 150 | Klasse C | 1 / Pak |
| Fotoluminescent aluminium klasse C | | | |
| 835796 | 150 | Klasse C | 1 / Pak |

PICTOGRAMMEN MET TEKST



| Bestelref. | Breedte (mm) | Hoogte (mm) | Layout | Legende | Aantal / Verpakking |
|------------------------------|--------------|-------------|-------------|---------------------------------|---------------------|
| Gelamineerd polyester | | | | | |
| 821436 | 150 | 50 | Horizontaal | Verplichte doorgang voetgangers | 1 / Pak |
| 821437 | 297 | 74 | Horizontaal | Verplichte doorgang voetgangers | 1 / Pak |
| 821438 | 297 | 105 | Horizontaal | Verplichte doorgang voetgangers | 1 / Pak |
| 821439 | 450 | 150 | Horizontaal | Verplichte doorgang voetgangers | 1 / Pak |
| 821440 | 600 | 200 | Horizontaal | Verplichte doorgang voetgangers | 1 / Pak |
| 821433 | 148 | 210 | Verticaal | Verplichte doorgang voetgangers | 1 / Pak |
| 821434 | 210 | 297 | Verticaal | Verplichte doorgang voetgangers | 1 / Pak |
| 821435 | 297 | 420 | Verticaal | Verplichte doorgang voetgangers | 1 / Pak |
| Polypropyleen | | | | | |
| 821444 | 150 | 50 | Horizontaal | Verplichte doorgang voetgangers | 1 / Pak |
| 821445 | 297 | 74 | Horizontaal | Verplichte doorgang voetgangers | 1 / Pak |
| 821446 | 297 | 105 | Horizontaal | Verplichte doorgang voetgangers | 1 / Pak |
| 821447 | 450 | 150 | Horizontaal | Verplichte doorgang voetgangers | 1 / Pak |
| 821448 | 600 | 200 | Horizontaal | Verplichte doorgang voetgangers | 1 / Pak |
| 821441 | 148 | 210 | Verticaal | Verplichte doorgang voetgangers | 1 / Pak |
| 821442 | 210 | 297 | Verticaal | Verplichte doorgang voetgangers | 1 / Pak |
| 821443 | 297 | 420 | Verticaal | Verplichte doorgang voetgangers | 1 / Pak |
| Aluminium | | | | | |
| 821452 | 150 | 50 | Horizontaal | Verplichte doorgang voetgangers | 1 / Pak |
| 821453 | 297 | 105 | Horizontaal | Verplichte doorgang voetgangers | 1 / Pak |
| 821454 | 450 | 150 | Horizontaal | Verplichte doorgang voetgangers | 1 / Pak |
| 821449 | 148 | 210 | Verticaal | Verplichte doorgang voetgangers | 1 / Pak |
| 821450 | 210 | 297 | Verticaal | Verplichte doorgang voetgangers | 1 / Pak |
| 821451 | 297 | 420 | Verticaal | Verplichte doorgang voetgangers | 1 / Pak |

i Voor alle eigenschappen van de materialen, alsook hun toepassing zie de pagina's 4-5.

BRADY
Op maat

Zie pagina 220 voor de bestelling van uw gepersonaliseerde pictogrammen.

i Brady biedt een volledig gamma andere markeringsmethoden voor het signaleren van vloeroppervlakken, trappen, leuningen en andere zones die als gevaarlijke zones worden beschouwd. Neem contact op met uw Brady-distributeur voor meer informatie over onze volledig gamma systemen voor afbakening en markering.





M025 : OGBESCHERMING VOOR KINDEREN VERPLICHT

De ogen van kinderen zijn gevoeliger dan de ogen van volwassenen. Om die reden is het soms verplicht dat ze een betere bescherming krijgen, aangepast aan hun leeftijd.



PLATTE PICTOGRAMMEN

| Bestelref. | Diameter (mm) | Aantal / Verpakking |
|------------------------------|---------------|---------------------|
| Gelamineerd polyester | | |
| 821547 | 50 | 2 / Pak |
| 821549 | 100 | 1 / Pak |
| 821550 | 200 | 1 / Pak |
| 821551 | 315 | 1 / Pak |
| Polypropyleen | | |
| 821553 | 100 | 1 / Pak |
| 821554 | 200 | 1 / Pak |
| 821555 | 315 | 1 / Pak |
| 821556 | 400 | 1 / Pak |
| Aluminium | | |
| 821557 | 100 | 1 / Pak |
| 821558 | 200 | 1 / Pak |
| 821559 | 315 | 1 / Pak |

MINI-PICTOGRAMMEN

| Bestelref. | Diameter (mm) | Aantal / Verpakking |
|------------------------------|---------------|---------------------|
| Gelamineerd polyester | | |
| 821545 | 25 | 7 / Pak |
| Vinyl | | |
| 821543 | 15 | 54 / Pak |



PICTOGRAMMEN OP ROL

| Bestelref. | Diameter (mm) | Aantal / Verpakking |
|------------------------------|---------------|---------------------|
| Gelamineerd polyester | | |
| 821544 | 25 | 250 / Rol |
| 821546 | 50 | 250 / Rol |
| 821548 | 100 | 250 / Rol |



PLATTE FOTOLUMINESCENTE PICTOGRAMMEN

| Bestelref. | Diameter (mm) | Klasse | Aantal / Verpakking |
|---|---------------|----------|---------------------|
| Fotoluminescent polyester klasse B | | | |
| 835832 | 150 | Klasse B | 1 / Pak |
| Fotoluminescent polyester klasse C | | | |
| 835843 | 150 | Klasse C | 1 / Pak |
| Fotoluminescent polypropyleen klasse B | | | |
| 835829 | 150 | Klasse B | 1 / Pak |
| Fotoluminescent polypropyleen Klasse C | | | |
| 835831 | 150 | Klasse C | 1 / Pak |
| Fotoluminescent aluminium klasse C | | | |
| 835826 | 150 | Klasse C | 1 / Pak |

PICTOGRAMMEN MET TEKST



| Bestelref. | Breedte (mm) | Hoogte (mm) | Layout | Legende | Aantal / Verpakking |
|------------------------------|--------------|-------------|-------------|--|---------------------|
| Gelamineerd polyester | | | | | |
| 821585 | 150 | 50 | Horizontaal | Oogbescherming voor kinderen verplicht | 1 / Pak |
| 821586 | 297 | 74 | Horizontaal | Oogbescherming voor kinderen verplicht | 1 / Pak |
| 821587 | 297 | 105 | Horizontaal | Oogbescherming voor kinderen verplicht | 1 / Pak |
| 821588 | 450 | 150 | Horizontaal | Oogbescherming voor kinderen verplicht | 1 / Pak |
| 821589 | 600 | 200 | Horizontaal | Oogbescherming voor kinderen verplicht | 1 / Pak |
| 821582 | 148 | 210 | Verticaal | Oogbescherming voor kinderen verplicht | 1 / Pak |
| 821583 | 210 | 297 | Verticaal | Oogbescherming voor kinderen verplicht | 1 / Pak |
| 821584 | 297 | 420 | Verticaal | Oogbescherming voor kinderen verplicht | 1 / Pak |
| Polypropyleen | | | | | |
| 821593 | 150 | 50 | Horizontaal | Oogbescherming voor kinderen verplicht | 1 / Pak |
| 821594 | 297 | 74 | Horizontaal | Oogbescherming voor kinderen verplicht | 1 / Pak |
| 821595 | 297 | 105 | Horizontaal | Oogbescherming voor kinderen verplicht | 1 / Pak |
| 821596 | 450 | 150 | Horizontaal | Oogbescherming voor kinderen verplicht | 1 / Pak |
| 821597 | 600 | 200 | Horizontaal | Oogbescherming voor kinderen verplicht | 1 / Pak |
| 821590 | 148 | 210 | Verticaal | Oogbescherming voor kinderen verplicht | 1 / Pak |
| 821591 | 210 | 297 | Verticaal | Oogbescherming voor kinderen verplicht | 1 / Pak |
| 821592 | 297 | 420 | Verticaal | Oogbescherming voor kinderen verplicht | 1 / Pak |
| Aluminium | | | | | |
| 821601 | 150 | 50 | Horizontaal | Oogbescherming voor kinderen verplicht | 1 / Pak |
| 821602 | 297 | 105 | Horizontaal | Oogbescherming voor kinderen verplicht | 1 / Pak |
| 821603 | 450 | 150 | Horizontaal | Oogbescherming voor kinderen verplicht | 1 / Pak |
| 821598 | 148 | 210 | Verticaal | Oogbescherming voor kinderen verplicht | 1 / Pak |
| 821599 | 210 | 297 | Verticaal | Oogbescherming voor kinderen verplicht | 1 / Pak |
| 821600 | 297 | 420 | Verticaal | Oogbescherming voor kinderen verplicht | 1 / Pak |

i Voor alle eigenschappen van de materialen, alsook hun toepassing zie de pagina's 4-5.

BRADY
Op maat

Zie pagina 220 voor de bestelling van uw gepersonaliseerde pictogrammen.

M026 : BESCHERMSCHORT VERPLICHT

De beschermerschort kan vereist zijn om de werknemer te beschermen. Deze wordt dan doorgaans door de werkgever bezorgd.



PLATTE PICTOGRAMMEN

| Bestelref. | Diameter (mm) | Aantal / Verpakking |
|------------------------------|---------------|---------------------|
| Gelamineerd polyester | | |
| 821696 | 50 | 2 / Pak |
| 821698 | 100 | 1 / Pak |
| 821699 | 200 | 1 / Pak |
| 821700 | 315 | 1 / Pak |
| Polypropyleen | | |
| 821702 | 100 | 1 / Pak |
| 821703 | 200 | 1 / Pak |
| 821704 | 315 | 1 / Pak |
| 821705 | 400 | 1 / Pak |
| Aluminium | | |
| 821706 | 100 | 1 / Pak |
| 821707 | 200 | 1 / Pak |
| 821708 | 315 | 1 / Pak |

VLOERPICTOGRAMMEN

| Bestelref. | Diameter (mm) | Aantal / Verpakking |
|---------------------------------------|---------------|---------------------|
| Antislip gelamineerd polyester | | |
| 821701 | 500 | 1 / Pak |

MINI-PICTOGRAMMEN

| Bestelref. | Diameter (mm) | Aantal / Verpakking |
|------------------------------|---------------|---------------------|
| Gelamineerd polyester | | |
| 821694 | 25 | 7 / Pak |
| Vinyl | | |
| 821692 | 15 | 54 / Pak |

PICTOGRAMMEN MET TEKST



| Bestelref. | Breedte (mm) | Hoogte (mm) | Layout | Legende | Aantal / Verpakking |
|------------------------------|--------------|-------------|-------------|----------------------------|---------------------|
| Gelamineerd polyester | | | | | |
| 821734 | 150 | 50 | Horizontaal | Beschermerschort verplicht | 1 / Pak |
| 821735 | 297 | 74 | Horizontaal | Beschermerschort verplicht | 1 / Pak |
| 821736 | 297 | 105 | Horizontaal | Beschermerschort verplicht | 1 / Pak |
| 821737 | 450 | 150 | Horizontaal | Beschermerschort verplicht | 1 / Pak |
| 821738 | 600 | 200 | Horizontaal | Beschermerschort verplicht | 1 / Pak |
| 821731 | 148 | 210 | Verticaal | Beschermerschort verplicht | 1 / Pak |
| 821732 | 210 | 297 | Verticaal | Beschermerschort verplicht | 1 / Pak |
| 821733 | 297 | 420 | Verticaal | Beschermerschort verplicht | 1 / Pak |
| Polypropyleen | | | | | |
| 821742 | 150 | 50 | Horizontaal | Beschermerschort verplicht | 1 / Pak |
| 821743 | 297 | 74 | Horizontaal | Beschermerschort verplicht | 1 / Pak |
| 821744 | 297 | 105 | Horizontaal | Beschermerschort verplicht | 1 / Pak |
| 821745 | 450 | 150 | Horizontaal | Beschermerschort verplicht | 1 / Pak |
| 821746 | 600 | 200 | Horizontaal | Beschermerschort verplicht | 1 / Pak |
| 821739 | 148 | 210 | Verticaal | Beschermerschort verplicht | 1 / Pak |
| 821740 | 210 | 297 | Verticaal | Beschermerschort verplicht | 1 / Pak |
| 821741 | 297 | 420 | Verticaal | Beschermerschort verplicht | 1 / Pak |
| Aluminium | | | | | |
| 821750 | 150 | 50 | Horizontaal | Beschermerschort verplicht | 1 / Pak |
| 821751 | 297 | 105 | Horizontaal | Beschermerschort verplicht | 1 / Pak |
| 821752 | 450 | 150 | Horizontaal | Beschermerschort verplicht | 1 / Pak |
| 821747 | 148 | 210 | Verticaal | Beschermerschort verplicht | 1 / Pak |
| 821748 | 210 | 297 | Verticaal | Beschermerschort verplicht | 1 / Pak |
| 821749 | 297 | 420 | Verticaal | Beschermerschort verplicht | 1 / Pak |



PICTOGRAMMEN OP ROL

| Bestelref. | Diameter (mm) | Aantal / Verpakking |
|------------------------------|---------------|---------------------|
| Gelamineerd polyester | | |
| 821693 | 25 | 250 / Rol |
| 821695 | 50 | 250 / Rol |
| 821697 | 100 | 250 / Rol |



PLATTE FOTOLUMINESCENTE PICTOGRAMMEN

| Bestelref. | Diameter (mm) | Klasse | Aantal / Verpakking |
|---|---------------|----------|---------------------|
| Fotoluminescent polyester klasse B | | | |
| 835847 | 150 | Klasse B | 1 / Pak |
| Fotoluminescent polyester klasse C | | | |
| 835848 | 150 | Klasse C | 1 / Pak |
| Fotoluminescent polypropyleen klasse B | | | |
| 835845 | 150 | Klasse B | 1 / Pak |
| Fotoluminescent polypropyleen klasse C | | | |
| 835846 | 150 | Klasse C | 1 / Pak |
| Fotoluminescent aluminium klasse C | | | |
| 835844 | 150 | Klasse C | 1 / Pak |

i Voor alle eigenschappen van de materialen, alsook hun toepassing zie de pagina's 4-5.

BRADY
Op maat

Zie pagina 220 voor de bestelling van uw gepersonaliseerde pictogrammen.



M027 : BESCHERMING CONTROLEREN

Er zijn beschermingen voorzien voor de machines en de gebruikers. Deze controleren kan deel uitmaken van een veiligheidsprocedure, bv. aan het eind van een onderhoudsbeurt.



PLATTE PICTOGRAMMEN

| Bestelref. | Diameter (mm) | Aantal / Verpakking |
|------------------------------|---------------|---------------------|
| Gelamineerd polyester | | |
| 831319 | 50 | 2 / Pak |
| 831321 | 100 | 1 / Pak |
| 831322 | 200 | 1 / Pak |
| 831323 | 315 | 1 / Pak |
| Polypropyleen | | |
| 831325 | 100 | 1 / Pak |
| 831326 | 200 | 1 / Pak |
| 831327 | 315 | 1 / Pak |
| 831328 | 400 | 1 / Pak |
| Aluminium | | |
| 831329 | 100 | 1 / Pak |
| 831330 | 200 | 1 / Pak |
| 831331 | 315 | 1 / Pak |

VLOERPICTOGRAMMEN

| Bestelref. | Diameter (mm) | Aantal / Verpakking |
|---|---------------|---------------------|
| Gelamineerd polyester - antislip | | |
| 831324 | 500 | 1 / Pak |

MINI-PICTOGRAMMEN

| Bestelref. | Diameter (mm) | Aantal / Verpakking |
|------------------------------|---------------|---------------------|
| Gelamineerd polyester | | |
| 831317 | 25 | 7 / Pak |
| Vinyl | | |
| 831315 | 15 | 54 / Pak |



PICTOGRAMMEN OP ROL

| Bestelref. | Diameter (mm) | Aantal / Verpakking |
|------------------------------|---------------|---------------------|
| Gelamineerd polyester | | |
| 831316 | 25 | 250 / Rol |
| 831318 | 50 | 250 / Rol |
| 831320 | 100 | 250 / Rol |



PLATTE FOTOLUMINESCENTE PICTOGRAMMEN

| Bestelref. | Diameter (mm) | Klasse | Aantal / Verpakking |
|---|---------------|----------|---------------------|
| Fotoluminescent polyester klasse B | | | |
| 835862 | 150 | Klasse B | 1 / Pak |
| Fotoluminescent polyester klasse C | | | |
| 835863 | 150 | Klasse C | 1 / Pak |
| Fotoluminescent polypropyleen klasse B | | | |
| 835856 | 150 | Klasse B | 1 / Pak |
| Fotoluminescent polypropyleen klasse C | | | |
| 835861 | 150 | Klasse C | 1 / Pak |
| Fotoluminescent aluminium klasse C | | | |
| 835849 | 150 | Klasse C | 1 / Pak |



M028 : GESLOTEN HOUDEN

Bepaalde ruimten of machines moeten soms vergrendeld worden ter bescherming van de werknemers en/of de uitrustingen. Via dit symbool kan iedere gebruiker hieraan worden herinnerd.



PLATTE PICTOGRAMMEN

| Bestelref. | Diameter (mm) | Aantal / Verpakking |
|------------------------------|---------------|---------------------|
| Gelamineerd polyester | | |
| 831002 | 50 | 2 / Pak |
| 831004 | 100 | 1 / Pak |
| 831005 | 200 | 1 / Pak |
| 831006 | 315 | 1 / Pak |
| Polypropyleen | | |
| 831008 | 100 | 1 / Pak |
| 831009 | 200 | 1 / Pak |
| 831010 | 315 | 1 / Pak |
| Aluminium | | |
| 831012 | 100 | 1 / Pak |
| 831013 | 200 | 1 / Pak |
| 831014 | 315 | 1 / Pak |

VLOERPICTOGRAMMEN

| Bestelref. | Diameter (mm) | Aantal / Verpakking |
|---|---------------|---------------------|
| Gelamineerd polyester - antislip | | |
| 831007 | 500 | 1 / Pak |

MINI-PICTOGRAMMEN

| Bestelref. | Diameter (mm) | Aantal / Verpakking |
|------------------------------|---------------|---------------------|
| Gelamineerd polyester | | |
| 831000 | 25 | 7 / Pak |
| Vinyl | | |
| 830998 | 15 | 54 / Pak |



PLATTE FOTOLUMINESCENTE PICTOGRAMMEN

| Bestelref. | Diameter (mm) | Klasse | Aantal / Verpakking |
|---|---------------|----------|---------------------|
| Fotoluminescent polyester klasse B | | | |
| 835867 | 150 | Klasse B | 1 / Pak |
| Fotoluminescent polyester klasse C | | | |
| 835868 | 150 | Klasse C | 1 / Pak |
| Fotoluminescent polypropyleen klasse B | | | |
| 835865 | 150 | Klasse B | 1 / Pak |
| Fotoluminescent polypropyleen klasse C | | | |
| 835866 | 150 | Klasse C | 1 / Pak |
| Fotoluminescent aluminium klasse C | | | |
| 835864 | 150 | Klasse C | 1 / Pak |



PICTOGRAMMEN OP ROL

| Bestelref. | Diameter (mm) | Aantal / Verpakking |
|------------------------------|---------------|---------------------|
| Gelamineerd polyester | | |
| 830999 | 25 | 250 / Rol |
| 831001 | 50 | 250 / Rol |
| 831003 | 100 | 250 / Rol |

MO29 : GELUIDSSIGNAAL GEVEN

De claxon kan verplicht zijn bij het betreden van bepaalde zones om een aanwezigheid duidelijk te melden, zoals een vorkheftruck.



PLATTE PICTOGRAMMEN

| Bestelref. | Diameter (mm) | Aantal / Verpakking |
|------------------------------|---------------|---------------------|
| Gelamineerd polyester | | |
| 831019 | 50 | 2 / Pak |
| 831021 | 100 | 1 / Pak |
| 831022 | 200 | 1 / Pak |
| 831023 | 315 | 1 / Pak |
| Polypropyleen | | |
| 831025 | 100 | 1 / Pak |
| 831026 | 200 | 1 / Pak |
| 831027 | 315 | 1 / Pak |
| 831028 | 400 | 1 / Pak |
| Aluminium | | |
| 831029 | 100 | 1 / Pak |
| 831030 | 200 | 1 / Pak |
| 831031 | 315 | 1 / Pak |



PLATTE FOTOLUMINESCENTE PICTOGRAMMEN

| Bestelref. | Diameter (mm) | Klasse | Aantal / Verpakking |
|---|---------------|----------|---------------------|
| Fotoluminescent polyester klasse B | | | |
| 835872 | 150 | Klasse B | 1 / Pak |
| Fotoluminescent polyester klasse C | | | |
| 835873 | 150 | Klasse C | 1 / Pak |
| Fotoluminescent polypropyleen klasse B | | | |
| 835870 | 150 | Klasse B | 1 / Pak |
| Fotoluminescent polypropyleen klasse C | | | |
| 835871 | 150 | Klasse C | 1 / Pak |
| Fotoluminescent aluminium klasse C | | | |
| 835869 | 150 | Klasse C | 1 / Pak |

MINI-PICTOGRAMMEN

| Bestelref. | Diameter (mm) | Aantal / Verpakking |
|------------------------------|---------------|---------------------|
| Gelamineerd polyester | | |
| 831017 | 25 | 7 / Pak |
| Vinyl | | |
| 831015 | 15 | 54 / Pak |



PICTOGRAMMEN OP ROL

| Bestelref. | Diameter (mm) | Aantal / Verpakking |
|------------------------------|---------------|---------------------|
| Gelamineerd polyester | | |
| 831016 | 25 | 250 / Rol |
| 831018 | 50 | 250 / Rol |
| 831020 | 100 | 250 / Rol |

MO30 : GEBRUIK DE VUILNISBAK

De vuilnisbak, waarin iedereen zijn afval kan gooien, kan een essentieel element zijn om een locatie net te houden. Met dit bord kunt u hieraan op een beleefde en duidelijke manier herinneren.



PLATTE PICTOGRAMMEN

| Bestelref. | Diameter (mm) | Aantal / Verpakking |
|------------------------------|---------------|---------------------|
| Gelamineerd polyester | | |
| 831036 | 50 | 2 / Pak |
| 831038 | 100 | 1 / Pak |
| 831039 | 200 | 1 / Pak |
| 831040 | 315 | 1 / Pak |
| Polypropyleen | | |
| 831042 | 100 | 1 / Pak |
| 831043 | 200 | 1 / Pak |
| 831044 | 315 | 1 / Pak |
| 831045 | 400 | 1 / Pak |
| Aluminium | | |
| 831046 | 100 | 1 / Pak |
| 831047 | 200 | 1 / Pak |
| 831048 | 315 | 1 / Pak |



PLATTE FOTOLUMINESCENTE PICTOGRAMMEN

| Bestelref. | Diameter (mm) | Klasse | Aantal / Verpakking |
|---|---------------|----------|---------------------|
| Fotoluminescent polyester klasse B | | | |
| 835877 | 150 | Klasse B | 1 / Pak |
| Fotoluminescent polyester klasse C | | | |
| 835878 | 150 | Klasse C | 1 / Pak |
| Fotoluminescent polypropyleen klasse B | | | |
| 835875 | 150 | Klasse B | 1 / Pak |
| Fotoluminescent polypropyleen klasse C | | | |
| 835876 | 150 | Klasse C | 1 / Pak |
| Fotoluminescent aluminium klasse C | | | |
| 835874 | 150 | Klasse C | 1 / Pak |

VLOERPICTOGRAMMEN

| Bestelref. | Diameter (mm) | Aantal / Verpakking |
|---|---------------|---------------------|
| Gelamineerd polyester - antislip | | |
| 831041 | 500 | 1 / Pak |



PICTOGRAMMEN OP ROL

| Bestelref. | Diameter (mm) | Aantal / Verpakking |
|------------------------------|---------------|---------------------|
| Gelamineerd polyester | | |
| 831033 | 25 | 250 / Rol |
| 831035 | 50 | 250 / Rol |
| 831037 | 100 | 250 / Rol |

MINI-PICTOGRAMMEN

| Bestelref. | Diameter (mm) | Aantal / Verpakking |
|------------------------------|---------------|---------------------|
| Gelamineerd polyester | | |
| 831034 | 25 | 7 / Pak |
| Vinyl | | |
| 831032 | 15 | 54 / Pak |



M031 : GEBRUIK DE VERSTELBARE KAP VAN DE TAFELZAAG

Om het risico op ongevallen te beperken, zijn tafelcirkelzagen uitgerust met een instelbare bescherming. Het is essentieel dat u deze gebruikt, zodat de zaag tijdens het gebruik niet onbeschermd blijft.



PLATTE PICTOGRAMMEN

| Bestelref. | Diameter (mm) | Aantal / Verpakking |
|------------------------------|---------------|---------------------|
| Gelamineerd polyester | | |
| 831053 | 50 | 2 / Pak |
| 831055 | 100 | 1 / Pak |
| 831056 | 200 | 1 / Pak |
| 831057 | 315 | 1 / Pak |
| Polypropyleen | | |
| 831059 | 100 | 1 / Pak |
| 831060 | 200 | 1 / Pak |
| 831061 | 315 | 1 / Pak |
| 831062 | 400 | 1 / Pak |
| Aluminium | | |
| 831063 | 100 | 1 / Pak |
| 831064 | 200 | 1 / Pak |
| 831065 | 315 | 1 / Pak |



PLATTE FOTOLUMINESCENTE PICTOGRAMMEN

| Bestelref. | Diameter (mm) | Klasse | Aantal / Verpakking |
|---|---------------|----------|---------------------|
| Fotoluminescent polyester klasse B | | | |
| 835882 | 150 | Klasse B | 1 / Pak |
| Fotoluminescent polyester klasse C | | | |
| 835888 | 150 | Klasse C | 1 / Pak |
| Fotoluminescent polypropyleen klasse B | | | |
| 835880 | 150 | Klasse B | 1 / Pak |
| Fotoluminescent polypropyleen klasse C | | | |
| 835881 | 150 | Klasse C | 1 / Pak |
| Fotoluminescent aluminium klasse C | | | |
| 835879 | 150 | Klasse C | 1 / Pak |

VLOERPICTOGRAMMEN

| Bestelref. | Diameter (mm) | Aantal / Verpakking |
|---|---------------|---------------------|
| Gelamineerd polyester - antislip | | |
| 831058 | 500 | 1 / Pak |



PICTOGRAMMEN OP ROL

| Bestelref. | Diameter (mm) | Aantal / Verpakking |
|------------------------------|---------------|---------------------|
| Gelamineerd polyester | | |
| 831050 | 25 | 250 / Rol |
| 831052 | 50 | 250 / Rol |
| 831054 | 100 | 250 / Rol |

MINI-PICTOGRAMMEN

| Bestelref. | Diameter (mm) | Aantal / Verpakking |
|------------------------------|---------------|---------------------|
| Gelamineerd polyester | | |
| 831051 | 25 | 7 / Pak |
| Vinyl | | |
| 831049 | 15 | 54 / Pak |



M032 : ANTISTATISCHE SCHOENEN VERPLICHT

In bepaalde omgevingen is het van levensbelang om antistatische schoenen te dragen. ESD-conforme schoenen zijn ideaal voor elektriciens alsook voor vaklui die geconfronteerd worden met elektrostatische ontladingen.



PLATTE PICTOGRAMMEN

| Bestelref. | Diameter (mm) | Aantal / Verpakking |
|------------------------------|---------------|---------------------|
| Gelamineerd polyester | | |
| 831070 | 50 | 2 / Pak |
| 831072 | 100 | 1 / Pak |
| 831073 | 200 | 1 / Pak |
| 831074 | 315 | 1 / Pak |
| Polypropyleen | | |
| 831076 | 100 | 1 / Pak |
| 831077 | 200 | 1 / Pak |
| 831078 | 315 | 1 / Pak |
| 831079 | 400 | 1 / Pak |
| Aluminium | | |
| 831080 | 100 | 1 / Pak |
| 831081 | 200 | 1 / Pak |
| 831082 | 315 | 1 / Pak |



PLATTE FOTOLUMINESCENTE PICTOGRAMMEN

| Bestelref. | Diameter (mm) | Klasse | Aantal / Verpakking |
|---|---------------|----------|---------------------|
| Fotoluminescent polyester klasse B | | | |
| 835893 | 150 | Klasse B | 1 / Pak |
| Fotoluminescent polyester klasse C | | | |
| 835894 | 150 | Klasse C | 1 / Pak |
| Fotoluminescent polypropyleen klasse B | | | |
| 835890 | 150 | Klasse B | 1 / Pak |
| Fotoluminescent polypropyleen klasse C | | | |
| 835892 | 150 | Klasse C | 1 / Pak |
| Fotoluminescent aluminium klasse C | | | |
| 835889 | 150 | Klasse C | 1 / Pak |

VLOERPICTOGRAMMEN

| Bestelref. | Diameter (mm) | Aantal / Verpakking |
|---|---------------|---------------------|
| Gelamineerd polyester - antislip | | |
| 831075 | 500 | 1 / Pak |



PICTOGRAMMEN OP ROL

| Bestelref. | Diameter (mm) | Aantal / Verpakking |
|------------------------------|---------------|---------------------|
| Gelamineerd polyester | | |
| 831067 | 25 | 250 / Rol |
| 831069 | 50 | 250 / Rol |
| 831071 | 100 | 250 / Rol |

MINI-PICTOGRAMMEN

| Bestelref. | Diameter (mm) | Aantal / Verpakking |
|------------------------------|---------------|---------------------|
| Gelamineerd polyester | | |
| 831068 | 25 | 7 / Pak |
| Vinyl | | |
| 831066 | 15 | 54 / Pak |

M033 : SLUIT DE VEILIGHEIDSBEUGEL VAN STOELTJESLIFT

Om incidentele valpartijen te vermijden, moet de veiligheidsstang verplicht worden gesloten zodra de gebruiker gaan zitten is.



PLATTE PICTOGRAMMEN

| Bestelref. | Diameter (mm) | Aantal / Verpakking |
|------------------------------|---------------|---------------------|
| Gelamineerd polyester | | |
| 135384 | 100 | 1 / Pak |
| 135385 | 150 | 1 / Pak |
| 135386 | 200 | 1 / Pak |
| Polypropyleen | | |
| 135378 | 100 | 1 / Pak |
| 135379 | 150 | 1 / Pak |
| 135380 | 200 | 1 / Pak |
| Aluminium | | |
| 135381 | 100 | 1 / Pak |
| 135382 | 150 | 1 / Pak |
| 135383 | 200 | 1 / Pak |



PLATTE FOTOLUMINESCENTE PICTOGRAMMEN

| Bestelref. | Diameter (mm) | Klasse | Aantal / Verpakking |
|---|---------------|----------|---------------------|
| Fotoluminescent polyester klasse B | | | |
| 135393 | 100 | Klasse B | 1 / Pak |
| 135394 | 150 | Klasse B | 1 / Pak |
| 135395 | 200 | Klasse B | 1 / Pak |
| Fotoluminescent polyester klasse C | | | |
| 135402 | 100 | Klasse C | 1 / Pak |
| 135408 | 150 | Klasse C | 1 / Pak |
| 135409 | 200 | Klasse C | 1 / Pak |
| Fotoluminescent polypropyleen klasse B | | | |
| 135387 | 100 | Klasse B | 1 / Pak |
| 135388 | 150 | Klasse B | 1 / Pak |
| 135389 | 200 | Klasse B | 1 / Pak |
| Fotoluminescent polypropyleen klasse C | | | |
| 135396 | 100 | Klasse C | 1 / Pak |
| 135397 | 150 | Klasse C | 1 / Pak |
| 135398 | 200 | Klasse C | 1 / Pak |
| Fotoluminescent aluminium klasse C | | | |
| 135399 | 100 | Klasse C | 1 / Pak |
| 135400 | 150 | Klasse C | 1 / Pak |
| 135401 | 200 | Klasse C | 1 / Pak |

M034 : OPEN DE VEILIGHEIDSBEUGEL VAN STOELTJESLIFT

Aan het eind van de kabelbaan wordt de gebruiker verwittigd wanneer hij de veiligheidsstang moet openen om de stoeltjeslift zo snel mogelijk te verlaten.



PLATTE PICTOGRAMMEN

| Bestelref. | Diameter (mm) | Aantal / Verpakking |
|------------------------------|---------------|---------------------|
| Gelamineerd polyester | | |
| 135416 | 100 | 1 / Pak |
| 135417 | 150 | 1 / Pak |
| 135418 | 200 | 1 / Pak |
| Polypropyleen | | |
| 135410 | 100 | 1 / Pak |
| 135411 | 150 | 1 / Pak |
| 135412 | 200 | 1 / Pak |
| Aluminium | | |
| 135413 | 100 | 1 / Pak |
| 135414 | 150 | 1 / Pak |
| 135415 | 200 | 1 / Pak |



PLATTE FOTOLUMINESCENTE PICTOGRAMMEN

| Bestelref. | Diameter (mm) | Klasse | Aantal / Verpakking |
|---|---------------|----------|---------------------|
| Fotoluminescent polyester klasse B | | | |
| 135425 | 100 | Klasse B | 1 / Pak |
| 135426 | 150 | Klasse B | 1 / Pak |
| 135427 | 200 | Klasse B | 1 / Pak |
| Fotoluminescent polyester klasse C | | | |
| 135434 | 100 | Klasse C | 1 / Pak |
| 135435 | 150 | Klasse C | 1 / Pak |
| 135436 | 200 | Klasse C | 1 / Pak |
| Fotoluminescent polypropyleen klasse B | | | |
| 135419 | 100 | Klasse B | 1 / Pak |
| 135420 | 150 | Klasse B | 1 / Pak |
| 135421 | 200 | Klasse B | 1 / Pak |
| Fotoluminescent polypropyleen klasse C | | | |
| 135428 | 100 | Klasse C | 1 / Pak |
| 135429 | 150 | Klasse C | 1 / Pak |
| 135430 | 200 | Klasse C | 1 / Pak |
| Fotoluminescent aluminium klasse C | | | |
| 135431 | 100 | Klasse C | 1 / Pak |
| 135432 | 150 | Klasse C | 1 / Pak |
| 135433 | 200 | Klasse C | 1 / Pak |

i Voor alle eigenschappen van de materialen, alsook hun toepassing zie de pagina's 4-5.

BRADY
Op maat

Zie pagina 220 voor de bestelling van uw gepersonaliseerde pictogrammen.



M035 : VERLAAT HET SLEEPSPOOR ONMIDDELLIJK BIJ EEN VAL

Bij het gebruik van bepaalde skiliften is het mogelijk om te vallen. In dat geval moet men de skilift meteen verlaten om te vermijden dat de volgende gebruiker tegen u botst.



PLATTE PICTOGRAMMEN

| Bestelref. | Diameter (mm) | Aantal / Verpakking |
|------------------------------|---------------|---------------------|
| Gelamineerd polyester | | |
| 135443 | 100 | 1 / Pak |
| 135444 | 150 | 1 / Pak |
| 135445 | 200 | 1 / Pak |
| Polypropyleen | | |
| 135437 | 100 | 1 / Pak |
| 135438 | 150 | 1 / Pak |
| 135439 | 200 | 1 / Pak |
| Aluminium | | |
| 135440 | 100 | 1 / Pak |
| 135441 | 150 | 1 / Pak |
| 135442 | 200 | 1 / Pak |



PLATTE FOTOLUMINESCENTE PICTOGRAMMEN

| Bestelref. | Diameter (mm) | Klasse | Aantal / Verpakking |
|---|---------------|----------|---------------------|
| Fotoluminescent polyester klasse B | | | |
| 135452 | 100 | Klasse B | 1 / Pak |
| 135453 | 150 | Klasse B | 1 / Pak |
| 135454 | 200 | Klasse B | 1 / Pak |
| Fotoluminescent polyester klasse C | | | |
| 135461 | 100 | Klasse C | 1 / Pak |
| 135462 | 150 | Klasse C | 1 / Pak |
| 135463 | 200 | Klasse C | 1 / Pak |
| Fotoluminescent polypropyleen klasse B | | | |
| 135446 | 100 | Klasse B | 1 / Pak |
| 135447 | 150 | Klasse B | 1 / Pak |
| 135448 | 200 | Klasse B | 1 / Pak |
| Fotoluminescent polypropyleen klasse C | | | |
| 135455 | 100 | Klasse C | 1 / Pak |
| 135456 | 150 | Klasse C | 1 / Pak |
| 135457 | 200 | Klasse C | 1 / Pak |
| Fotoluminescent aluminium klasse C | | | |
| 135458 | 100 | Klasse C | 1 / Pak |
| 135459 | 150 | Klasse C | 1 / Pak |
| 135460 | 200 | Klasse C | 1 / Pak |



M036 : TIL SKI-PUNTEN OP

Bij gebruik van de stoeltjeslift wordt gevraagd om de puntbeschermers van de ski's te halen.



PLATTE PICTOGRAMMEN

| Bestelref. | Diameter (mm) | Aantal / Verpakking |
|------------------------------|---------------|---------------------|
| Gelamineerd polyester | | |
| 135470 | 100 | 1 / Pak |
| 135471 | 150 | 1 / Pak |
| 135472 | 200 | 1 / Pak |
| Polypropyleen | | |
| 135464 | 100 | 1 / Pak |
| 135465 | 150 | 1 / Pak |
| 135466 | 200 | 1 / Pak |
| Aluminium | | |
| 135467 | 100 | 1 / Pak |
| 135468 | 150 | 1 / Pak |
| 135469 | 200 | 1 / Pak |



PLATTE FOTOLUMINESCENTE PICTOGRAMMEN

| Bestelref. | Diameter (mm) | Klasse | Aantal / Verpakking |
|---|---------------|----------|---------------------|
| Fotoluminescent polyester klasse B | | | |
| 135479 | 100 | Klasse B | 1 / Pak |
| 135480 | 150 | Klasse B | 1 / Pak |
| 135481 | 200 | Klasse B | 1 / Pak |
| Fotoluminescent polyester klasse C | | | |
| 135488 | 100 | Klasse C | 1 / Pak |
| 135489 | 150 | Klasse C | 1 / Pak |
| 135490 | 200 | Klasse C | 1 / Pak |
| Fotoluminescent polypropyleen klasse B | | | |
| 135473 | 100 | Klasse B | 1 / Pak |
| 135474 | 150 | Klasse B | 1 / Pak |
| 135475 | 200 | Klasse B | 1 / Pak |
| Fotoluminescent polypropyleen klasse C | | | |
| 135482 | 100 | Klasse C | 1 / Pak |
| 135483 | 150 | Klasse C | 1 / Pak |
| 135484 | 200 | Klasse C | 1 / Pak |
| Fotoluminescent aluminium klasse C | | | |
| 135485 | 100 | Klasse C | 1 / Pak |
| 135486 | 150 | Klasse C | 1 / Pak |
| 135487 | 200 | Klasse C | 1 / Pak |

M037 : LUIKEN SLUITEN EN BEVEILIGEN

Symbool uit de scheepvaartsignalisatie.



PLATTE PICTOGRAMMEN

| Bestelref. | Diameter (mm) | Aantal / Verpakking |
|------------------------------|---------------|---------------------|
| Gelamineerd polyester | | |
| 135497 | 100 | 1 / Pak |
| 135498 | 150 | 1 / Pak |
| 135499 | 200 | 1 / Pak |
| Polypropyleen | | |
| 135491 | 100 | 1 / Pak |
| 135492 | 150 | 1 / Pak |
| 135493 | 200 | 1 / Pak |
| Aluminium | | |
| 135494 | 100 | 1 / Pak |
| 135495 | 150 | 1 / Pak |
| 135496 | 200 | 1 / Pak |



PLATTE FOTOLUMINESCENTE PICTOGRAMMEN

| Bestelref. | Diameter (mm) | Klasse | Aantal / Verpakking |
|---|---------------|----------|---------------------|
| Fotoluminescent polyester klasse B | | | |
| 135506 | 100 | Klasse B | 1 / Pak |
| 135507 | 150 | Klasse B | 1 / Pak |
| 135508 | 200 | Klasse B | 1 / Pak |
| Fotoluminescent polyester klasse C | | | |
| 135515 | 100 | Klasse C | 1 / Pak |
| 135516 | 150 | Klasse C | 1 / Pak |
| 135517 | 200 | Klasse C | 1 / Pak |
| Fotoluminescent polypropyleen klasse B | | | |
| 135500 | 100 | Klasse B | 1 / Pak |
| 135501 | 150 | Klasse B | 1 / Pak |
| 135502 | 200 | Klasse B | 1 / Pak |
| Fotoluminescent polypropyleen klasse C | | | |
| 135509 | 100 | Klasse C | 1 / Pak |
| 135510 | 150 | Klasse C | 1 / Pak |
| 135511 | 200 | Klasse C | 1 / Pak |
| Fotoluminescent aluminium klasse C | | | |
| 135512 | 100 | Klasse C | 1 / Pak |
| 135513 | 150 | Klasse C | 1 / Pak |
| 135514 | 200 | Klasse C | 1 / Pak |

M038 : MOTOR STARTEN

Symbool uit de scheepvaartsignalisatie.



PLATTE PICTOGRAMMEN

| Bestelref. | Diameter (mm) | Aantal / Verpakking |
|------------------------------|---------------|---------------------|
| Gelamineerd polyester | | |
| 135524 | 100 | 1 / Pak |
| 135525 | 150 | 1 / Pak |
| 135526 | 200 | 1 / Pak |
| Polypropyleen | | |
| 135518 | 100 | 1 / Pak |
| 135519 | 150 | 1 / Pak |
| 135520 | 200 | 1 / Pak |
| Aluminium | | |
| 135521 | 100 | 1 / Pak |
| 135522 | 150 | 1 / Pak |
| 135523 | 200 | 1 / Pak |



PLATTE FOTOLUMINESCENTE PICTOGRAMMEN

| Bestelref. | Diameter (mm) | Klasse | Aantal / Verpakking |
|---|---------------|----------|---------------------|
| Fotoluminescent polyester klasse B | | | |
| 135533 | 100 | Klasse B | 1 / Pak |
| 135534 | 150 | Klasse B | 1 / Pak |
| 135535 | 200 | Klasse B | 1 / Pak |
| Fotoluminescent polyester klasse C | | | |
| 135542 | 100 | Klasse C | 1 / Pak |
| 135543 | 150 | Klasse C | 1 / Pak |
| 135544 | 200 | Klasse C | 1 / Pak |
| Fotoluminescent polypropyleen klasse B | | | |
| 135527 | 100 | Klasse B | 1 / Pak |
| 135528 | 150 | Klasse B | 1 / Pak |
| 135529 | 200 | Klasse B | 1 / Pak |
| Fotoluminescent polypropyleen klasse C | | | |
| 135536 | 100 | Klasse C | 1 / Pak |
| 135537 | 150 | Klasse C | 1 / Pak |
| 135538 | 200 | Klasse C | 1 / Pak |
| Fotoluminescent aluminium klasse C | | | |
| 135539 | 100 | Klasse C | 1 / Pak |
| 135540 | 150 | Klasse C | 1 / Pak |
| 135541 | 200 | Klasse C | 1 / Pak |

i Voor alle eigenschappen van de materialen, alsook hun toepassing zie de pagina's 4-5.

BRADY
Op maat

Zie pagina 220 voor de bestelling van uw gepersonaliseerde pictogrammen.

M039 : REDDINGSBOOT TE WATER LATEN

Symbol uit de scheepvaartsignalisatie.



PLATTE FOTOLUMINESCENTE PICTOGRAMMEN

| Bestelref. | Diameter (mm) | Klasse | Aantal / Verpakking |
|---|---------------|----------|---------------------|
| Fotoluminescent polyester klasse B | | | |
| 135549 | 150 | Klasse B | 1 / Pak |
| 135550 | 200 | Klasse B | 1 / Pak |
| Fotoluminescent polyester klasse C | | | |
| 135555 | 150 | Klasse C | 1 / Pak |
| 135556 | 200 | Klasse C | 1 / Pak |
| Fotoluminescent polypropyleen klasse B | | | |
| 135545 | 150 | Klasse B | 1 / Pak |
| 135546 | 200 | Klasse B | 1 / Pak |
| Fotoluminescent polypropyleen klasse C | | | |
| 135551 | 150 | Klasse C | 1 / Pak |
| 135552 | 200 | Klasse C | 1 / Pak |
| Fotoluminescent aluminium klasse C | | | |
| 135553 | 150 | Klasse C | 1 / Pak |
| 135554 | 200 | Klasse C | 1 / Pak |

M040 : REDDINGSVLOT TE WATER LATEN

Symbol uit de scheepvaartsignalisatie.



PLATTE FOTOLUMINESCENTE PICTOGRAMMEN

| Bestelref. | Diameter (mm) | Klasse | Aantal / Verpakking |
|---|---------------|----------|---------------------|
| Fotoluminescent polyester klasse B | | | |
| 135561 | 150 | Klasse B | 1 / Pak |
| 135562 | 200 | Klasse B | 1 / Pak |
| Fotoluminescent polyester klasse C | | | |
| 135567 | 150 | Klasse C | 1 / Pak |
| 135568 | 200 | Klasse C | 1 / Pak |
| Fotoluminescent polypropyleen klasse B | | | |
| 135557 | 150 | Klasse B | 1 / Pak |
| 135558 | 200 | Klasse B | 1 / Pak |
| Fotoluminescent polypropyleen klasse C | | | |
| 135563 | 150 | Klasse C | 1 / Pak |
| 135564 | 200 | Klasse C | 1 / Pak |
| Fotoluminescent aluminium klasse C | | | |
| 135565 | 150 | Klasse C | 1 / Pak |
| 135566 | 200 | Klasse C | 1 / Pak |

M041 : REDDINGSBOOT TE WATER LATEN

Symbol uit de scheepvaartsignalisatie.



PLATTE FOTOLUMINESCENTE PICTOGRAMMEN

| Bestelref. | Diameter (mm) | Klasse | Aantal / Verpakking |
|---|---------------|----------|---------------------|
| Fotoluminescent polyester klasse B | | | |
| 135573 | 150 | Klasse B | 1 / Pak |
| 135574 | 200 | Klasse B | 1 / Pak |
| Fotoluminescent polyester klasse C | | | |
| 135579 | 150 | Klasse C | 1 / Pak |
| 135580 | 200 | Klasse C | 1 / Pak |
| Fotoluminescent polypropyleen klasse B | | | |
| 135569 | 150 | Klasse B | 1 / Pak |
| 135570 | 200 | Klasse B | 1 / Pak |
| Fotoluminescent polypropyleen klasse C | | | |
| 135575 | 150 | Klasse C | 1 / Pak |
| 135576 | 200 | Klasse C | 1 / Pak |
| Fotoluminescent aluminium klasse C | | | |
| 135577 | 150 | Klasse C | 1 / Pak |
| 135578 | 200 | Klasse C | 1 / Pak |

M042 : HAKEN LOSSEN

Symbol uit de scheepvaartsignalisatie.



PLATTE FOTOLUMINESCENTE PICTOGRAMMEN

| Bestelref. | Diameter (mm) | Klasse | Aantal / Verpakking |
|---|---------------|----------|---------------------|
| Fotoluminescent polyester klasse B | | | |
| 135585 | 150 | Klasse B | 1 / Pak |
| 135586 | 200 | Klasse B | 1 / Pak |
| Fotoluminescent polyester klasse C | | | |
| 135591 | 150 | Klasse C | 1 / Pak |
| 135592 | 200 | Klasse C | 1 / Pak |
| Fotoluminescent polypropyleen klasse B | | | |
| 135581 | 150 | Klasse B | 1 / Pak |
| 135582 | 200 | Klasse B | 1 / Pak |
| Fotoluminescent polypropyleen klasse C | | | |
| 135587 | 150 | Klasse C | 1 / Pak |
| 135588 | 200 | Klasse C | 1 / Pak |
| Fotoluminescent aluminium klasse C | | | |
| 135589 | 150 | Klasse C | 1 / Pak |
| 135590 | 200 | Klasse C | 1 / Pak |

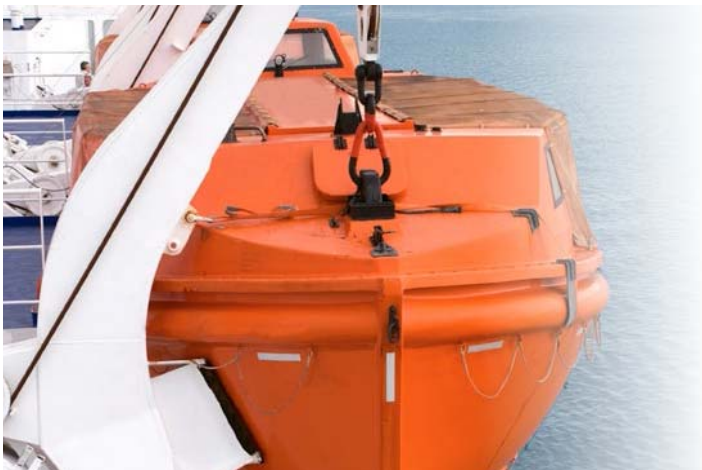

i Voor alle eigenschappen van de materialen, alsook hun toepassing zie de pagina's 4-5.

BRADY
Op maat

Zie pagina 220 voor de bestelling van uw gepersonaliseerde pictogrammen.



M043 : SPRINKLERS STARTEN

Symbool uit de scheepvaartsignalisatie.

PLATTE FOTOLUMINESCENTE PICTOGRAMMEN

| Bestelref. | Diameter (mm) | Klasse | Aantal / Verpakking |
|---|---------------|----------|---------------------|
| Fotoluminescent polyester klasse B | | | |
| 135597 | 150 | Klasse B | 1 / Pak |
| 135598 | 200 | Klasse B | 1 / Pak |
| Fotoluminescent polyester klasse C | | | |
| 135603 | 150 | Klasse C | 1 / Pak |
| 135604 | 200 | Klasse C | 1 / Pak |
| Fotoluminescent polypropyleen klasse B | | | |
| 135593 | 150 | Klasse B | 1 / Pak |
| 135594 | 200 | Klasse B | 1 / Pak |
| Fotoluminescent polypropyleen klasse C | | | |
| 135599 | 150 | Klasse C | 1 / Pak |
| 135600 | 200 | Klasse C | 1 / Pak |
| Fotoluminescent aluminium klasse C | | | |
| 135601 | 150 | Klasse C | 1 / Pak |
| 135602 | 200 | Klasse C | 1 / Pak |



M044 : LUCHTTOEVOER STARTEN

Symbool uit de scheepvaartsignalisatie.

PLATTE FOTOLUMINESCENTE PICTOGRAMMEN

| Bestelref. | Diameter (mm) | Klasse | Aantal / Verpakking |
|---|---------------|----------|---------------------|
| Fotoluminescent polyester klasse B | | | |
| 135609 | 150 | Klasse B | 1 / Pak |
| 135610 | 200 | Klasse B | 1 / Pak |
| Fotoluminescent polyester klasse C | | | |
| 135615 | 150 | Klasse C | 1 / Pak |
| 135616 | 200 | Klasse C | 1 / Pak |
| Fotoluminescent polypropyleen klasse B | | | |
| 135605 | 150 | Klasse B | 1 / Pak |
| 135606 | 200 | Klasse B | 1 / Pak |
| Fotoluminescent polypropyleen klasse C | | | |
| 135611 | 150 | Klasse C | 1 / Pak |
| 135612 | 200 | Klasse C | 1 / Pak |
| Fotoluminescent aluminium klasse C | | | |
| 135613 | 150 | Klasse C | 1 / Pak |
| 135614 | 200 | Klasse C | 1 / Pak |



M045 : BEVESTIGINGSKOORDEN LOSSEN

Symbool uit de scheepvaartsignalisatie.

PLATTE FOTOLUMINESCENTE PICTOGRAMMEN

| Bestelref. | Diameter (mm) | Klasse | Aantal / Verpakking |
|---|---------------|----------|---------------------|
| Fotoluminescent polyester klasse B | | | |
| 135621 | 150 | Klasse B | 1 / Pak |
| 135622 | 200 | Klasse B | 1 / Pak |
| Fotoluminescent polyester klasse C | | | |
| 135627 | 150 | Klasse C | 1 / Pak |
| 135628 | 200 | Klasse C | 1 / Pak |
| Fotoluminescent polypropyleen klasse B | | | |
| 135617 | 150 | Klasse B | 1 / Pak |
| 135618 | 200 | Klasse B | 1 / Pak |
| Fotoluminescent polypropyleen klasse C | | | |
| 135623 | 150 | Klasse C | 1 / Pak |
| 135624 | 200 | Klasse C | 1 / Pak |
| Fotoluminescent aluminium klasse C | | | |
| 135625 | 150 | Klasse C | 1 / Pak |
| 135626 | 200 | Klasse C | 1 / Pak |



M046 : GASFLESSEN VASTMAKEN

Om bewegingen te vermijden die ernstige gevolgen kunnen hebben, moeten gasflessen steeds beveiligd worden, m.a.w. zodanig vastgezet dat ze niet kunnen vallen of bewegen.



PLATTE PICTOGRAMMEN

| Bestelref. | Diameter (mm) | Aantal / Verpakking |
|------------------------------|---------------|---------------------|
| Gelamineerd polyester | | |
| 135635 | 100 | 1 / Pak |
| 135636 | 150 | 1 / Pak |
| 135637 | 200 | 1 / Pak |
| Polypropyleen | | |
| 135629 | 100 | 1 / Pak |
| 135630 | 150 | 1 / Pak |
| 135631 | 200 | 1 / Pak |
| 138876 | 315 | 1 / Pak |
| Aluminium | | |
| 135632 | 100 | 1 / Pak |
| 135633 | 150 | 1 / Pak |
| 135634 | 200 | 1 / Pak |
| 138946 | 315 | 1 / Pak |



PLATTE FOTOLUMINESCENTE PICTOGRAMMEN

| Bestelref. | Diameter (mm) | Klasse | Aantal / Verpakking |
|---|---------------|----------|---------------------|
| Fotoluminescent polyester Klasse B | | | |
| 135644 | 100 | Klasse B | 1 / Pak |
| 135645 | 150 | Klasse B | 1 / Pak |
| 135646 | 200 | Klasse B | 1 / Pak |
| Fotoluminescent polyester Klasse C | | | |
| 135653 | 100 | Klasse C | 1 / Pak |
| 135654 | 150 | Klasse C | 1 / Pak |
| 135655 | 200 | Klasse C | 1 / Pak |
| Fotoluminescent polypropyleen Klasse B | | | |
| 135638 | 100 | Klasse B | 1 / Pak |
| 135639 | 150 | Klasse B | 1 / Pak |
| 135640 | 200 | Klasse B | 1 / Pak |
| Fotoluminescent polypropyleen Klasse C | | | |
| 135647 | 100 | Klasse C | 1 / Pak |
| 135648 | 150 | Klasse C | 1 / Pak |
| 135649 | 200 | Klasse C | 1 / Pak |
| Fotoluminescent aluminium Klasse C | | | |
| 135650 | 100 | Klasse C | 1 / Pak |
| 135651 | 150 | Klasse C | 1 / Pak |
| 135652 | 200 | Klasse C | 1 / Pak |



M047 : GEBRUIK AUTONOOM ADEMHALINGSTOESTEL

In een omgeving waar geen zuurstof aanwezig is of waar gevaarlijke gassen hangen, is een autonoom ademhalingsstoestel verplicht.



PLATTE PICTOGRAMMEN

| Bestelref. | Diameter (mm) | Aantal / Verpakking |
|------------------------------|---------------|---------------------|
| Gelamineerd polyester | | |
| 135662 | 100 | 1 / Pak |
| 135663 | 150 | 1 / Pak |
| 135664 | 200 | 1 / Pak |
| Polypropyleen | | |
| 135656 | 100 | 1 / Pak |
| 135657 | 150 | 1 / Pak |
| 135658 | 200 | 1 / Pak |
| 138904 | 315 | 1 / Pak |
| Aluminium | | |
| 135659 | 100 | 1 / Pak |
| 135660 | 150 | 1 / Pak |
| 135661 | 200 | 1 / Pak |



PLATTE FOTOLUMINESCENTE PICTOGRAMMEN

| Bestelref. | Diameter (mm) | Klasse | Aantal / Verpakking |
|---|---------------|----------|---------------------|
| Fotoluminescent polyester Klasse B | | | |
| 135671 | 100 | Klasse B | 1 / Pak |
| 135672 | 150 | Klasse B | 1 / Pak |
| 135673 | 200 | Klasse B | 1 / Pak |
| Fotoluminescent polyester Klasse C | | | |
| 135680 | 100 | Klasse C | 1 / Pak |
| 135681 | 150 | Klasse C | 1 / Pak |
| 135682 | 200 | Klasse C | 1 / Pak |
| Fotoluminescent polypropyleen Klasse B | | | |
| 135665 | 100 | Klasse B | 1 / Pak |
| 135666 | 150 | Klasse B | 1 / Pak |
| 135667 | 200 | Klasse B | 1 / Pak |
| Fotoluminescent polypropyleen Klasse C | | | |
| 135674 | 100 | Klasse C | 1 / Pak |
| 135675 | 150 | Klasse C | 1 / Pak |
| 135676 | 200 | Klasse C | 1 / Pak |
| Fotoluminescent aluminium Klasse C | | | |
| 135677 | 100 | Klasse C | 1 / Pak |
| 135678 | 150 | Klasse C | 1 / Pak |
| 135679 | 200 | Klasse C | 1 / Pak |

i Voor alle eigenschappen van de materialen, alsook hun toepassing zie de pagina's 4-5.

BRADY
Op maat

Zie pagina 220 voor de bestelling van uw gepersonaliseerde pictogrammen.

M048 : GEBRUIK DE GASDETECTOR

In een ruimte waar zich geurloze en/of kleurloze gassen kunnen bevinden, moet verplicht een gasdetector worden gebruikt die bij gevaar alarm kan slaan. Dit toestel is onmisbaar bij werkzaamheden in een besloten ruimte, ook wel een verstikkende omgeving genoemd (W041, pagina 115)



PLATTE PICTOGRAMMEN

| Bestelref. | Diameter (mm) | Aantal / Verpakking |
|------------------------------|---------------|---------------------|
| Gelamineerd polyester | | |
| 135689 | 100 | 1 / Pak |
| 135690 | 150 | 1 / Pak |
| 135691 | 200 | 1 / Pak |
| 139072 | 315 | 1 / Pak |
| Polypropyleen | | |
| 135683 | 100 | 1 / Pak |
| 135684 | 150 | 1 / Pak |
| 135685 | 200 | 1 / Pak |
| 139029 | 315 | 1 / Pak |
| Aluminium | | |
| 135686 | 100 | 1 / Pak |
| 135687 | 150 | 1 / Pak |
| 135688 | 200 | 1 / Pak |



PLATTE FOTOLUMINESCENTE PICTOGRAMMEN

| Bestelref. | Diameter (mm) | Klasse | Aantal / Verpakking |
|---|---------------|----------|---------------------|
| Fotoluminescent polyester klasse B | | | |
| 135698 | 100 | Klasse B | 1 / Pak |
| 135699 | 150 | Klasse B | 1 / Pak |
| 135700 | 200 | Klasse B | 1 / Pak |
| Fotoluminescent polyester klasse C | | | |
| 135711 | 100 | Klasse C | 1 / Pak |
| 135712 | 150 | Klasse C | 1 / Pak |
| 135713 | 200 | Klasse C | 1 / Pak |
| Fotoluminescent polypropyleen klasse B | | | |
| 135692 | 100 | Klasse B | 1 / Pak |
| 135693 | 150 | Klasse B | 1 / Pak |
| 135694 | 200 | Klasse B | 1 / Pak |
| Fotoluminescent polypropyleen klasse C | | | |
| 135701 | 100 | Klasse C | 1 / Pak |
| 135703 | 150 | Klasse C | 1 / Pak |
| 135705 | 200 | Klasse C | 1 / Pak |
| Fotoluminescent aluminium klasse C | | | |
| 135708 | 100 | Klasse C | 1 / Pak |
| 135709 | 150 | Klasse C | 1 / Pak |
| 135710 | 200 | Klasse C | 1 / Pak |

M049 : DRAAG BESCHERMENDE ROLLERSPORTUITRUSTING

In ruimten waar rollersporten worden beoefend, moeten verplicht aangepaste beschermingsmiddelen worden gedragen zoals een helm, elleboogbeschermers, kniebeschermers of polsbeschermers.



PLATTE PICTOGRAMMEN

| Bestelref. | Diameter (mm) | Aantal / Verpakking |
|------------------------------|---------------|---------------------|
| Gelamineerd polyester | | |
| 135720 | 100 | 1 / Pak |
| 135721 | 150 | 1 / Pak |
| 135722 | 200 | 1 / Pak |
| Polypropyleen | | |
| 135714 | 100 | 1 / Pak |
| 135715 | 150 | 1 / Pak |
| 135716 | 200 | 1 / Pak |
| Aluminium | | |
| 135717 | 100 | 1 / Pak |
| 135718 | 150 | 1 / Pak |
| 135719 | 200 | 1 / Pak |



PLATTE FOTOLUMINESCENTE PICTOGRAMMEN

| Bestelref. | Diameter (mm) | Klasse | Aantal / Verpakking |
|---|---------------|----------|---------------------|
| Fotoluminescent polyester klasse B | | | |
| 135729 | 100 | Klasse B | 1 / Pak |
| 135730 | 150 | Klasse B | 1 / Pak |
| 135731 | 200 | Klasse B | 1 / Pak |
| Fotoluminescent polyester klasse C | | | |
| 135738 | 100 | Klasse C | 1 / Pak |
| 135739 | 150 | Klasse C | 1 / Pak |
| 135740 | 200 | Klasse C | 1 / Pak |
| Fotoluminescent polypropyleen klasse B | | | |
| 135723 | 100 | Klasse B | 1 / Pak |
| 135724 | 150 | Klasse B | 1 / Pak |
| 135725 | 200 | Klasse B | 1 / Pak |
| Fotoluminescent polypropyleen klasse C | | | |
| 135732 | 100 | Klasse C | 1 / Pak |
| 135733 | 150 | Klasse C | 1 / Pak |
| 135734 | 200 | Klasse C | 1 / Pak |
| Fotoluminescent aluminium klasse C | | | |
| 135735 | 100 | Klasse C | 1 / Pak |
| 135736 | 150 | Klasse C | 1 / Pak |
| 135737 | 200 | Klasse C | 1 / Pak |

PIC 270 : ALGEMEEN GEBODSPICTOGRAM



| Bestelref. | Diameter (mm) | Aantal / Verpakking |
|------------------------------|---------------|---------------------|
| Gelamineerd polyester | | |
| 250139 | 100 | 1 / Pak |
| Polypropyleen | | |
| 222649 | 100 | 1 / Pak |

Zie pag. 174 voor de ISO 7010 versie van dit pictogram (M001).

STN 668 : BRANDDEUR STEEDS VRIJHOUDEN



| Bestelref. | Breedte (mm) | Hoogte (mm) | Layout | Legende | Aantal / Verpakking |
|------------------------------|--------------|-------------|-------------|-----------------------------|---------------------|
| Polypropyleen | | | | | |
| 255269 | 450 | 150 | Horizontaal | Branddeur Steeds vrijhouden | 1 / Pak |
| Gelamineerd polyester | | | | | |
| 251260 | 297 | 105 | Horizontaal | Branddeur Steeds vrijhouden | 1 / Pak |

STN 669 : BRANDDEUR STEEDS GESLOTEN HOUDEN



| Bestelref. | Breedte (mm) | Hoogte (mm) | Layout | Legende | Aantal / Verpakking |
|------------------------------|--------------|-------------|-------------|----------------------------------|---------------------|
| Polypropyleen | | | | | |
| 255270 | 450 | 150 | Horizontaal | Branddeur Steeds gesloten houden | 1 / Pak |
| Gelamineerd polyester | | | | | |
| 251261 | 297 | 105 | Horizontaal | Branddeur Steeds gesloten houden | 1 / Pak |

PIC 252 : GEHOORBESCHERMING VERPLICHT



PLATTE PICTOGRAMMEN

| Bestelref. | Diameter (mm) | Aantal / Verpakking |
|------------------------------|---------------|---------------------|
| Gelamineerd polyester | | |
| 250104 | 100 | 1 / Pak |
| 250105 | 200 | 1 / Pak |
| 222606 | 315 | 1 / Pak |
| Polypropyleen | | |
| 222607 | 100 | 1 / Pak |
| 252106 | 200 | 1 / Pak |
| 252107 | 315 | 1 / Pak |
| 252108 | 400 | 1 / Pak |

Zie pag. 176 voor de ISO 7010 versie van dit pictogram (M003).

VLOERPICTOGRAMMEN

| Bestelref. | Diameter (mm) | Aantal / Verpakking |
|---|---------------|---------------------|
| Gelamineerd polyester - antislip | | |
| 223645 | 500 | 1 / Pak |

MINI-PICTOGRAMMEN

| Bestelref. | Diameter (mm) | Aantal / Verpakking |
|--------------|---------------|---------------------|
| Vinyl | | |
| 286819 | 15 | 54 / Pak |
| 286692 | 24 | 18 / Pak |



PICTOGRAMMEN OP ROL

| Bestelref. | Diameter (mm) | Aantal / Verpakking |
|------------------------------|---------------|---------------------|
| Gelamineerd polyester | | |
| 251963 | 25 | 250 / Rol |
| 223331 | 50 | 250 / Rol |
| 223332 | 100 | 250 / Rol |

STN 670 : DOORGANG STEEDS VRIJHOUDEN



| Bestelref. | Breedte (mm) | Hoogte (mm) | Layout | Legende | Aantal / Verpakking |
|------------------------------|--------------|-------------|-------------|----------------------------|---------------------|
| Polypropyleen | | | | | |
| 255271 | 450 | 150 | Horizontaal | Doorgang Steeds vrijhouden | 1 / Pak |
| Gelamineerd polyester | | | | | |
| 251262 | 297 | 105 | Horizontaal | Doorgang Steeds vrijhouden | 1 / Pak |

STN 1020 : NOODDEUR VRIJHOUDEN



| Bestelref. | Breedte (mm) | Hoogte (mm) | Layout | Legende | Aantal / Verpakking |
|------------------------------|--------------|-------------|-----------|---------------------|---------------------|
| Polypropyleen | | | | | |
| 803681 | 148 | 210 | Verticaal | Nooddeur vrijhouden | 1 / Pak |
| 803682 | 210 | 297 | Verticaal | Nooddeur vrijhouden | 1 / Pak |
| Gelamineerd polyester | | | | | |
| 803680 | 148 | 210 | Verticaal | Nooddeur vrijhouden | 1 / Pak |

STN 1021 : BRANDDEUR VERPLICHT SLUITEN



| Bestelref. | Breedte (mm) | Hoogte (mm) | Layout | Legende | Aantal / Verpakking |
|------------------------------|--------------|-------------|-----------|-------------------|---------------------|
| Polypropyleen | | | | | |
| 803697 | 148 | 210 | Verticaal | Branddeur sluiten | 1 / Pak |
| 803698 | 210 | 297 | Verticaal | Branddeur sluiten | 1 / Pak |
| Gelamineerd polyester | | | | | |
| 803696 | 148 | 210 | Verticaal | Branddeur sluiten | 1 / Pak |

PIC 252N : GEHOORBESCHERMING VERPLICHT



| Bestelref. | Breedte (mm) | Hoogte (mm) | Layout | Legende | Aantal / Verpakking |
|----------------------|--------------|-------------|-----------|------------------------------|---------------------|
| Polypropyleen | | | | | |
| 808467 | 148 | 210 | Verticaal | GEHOOR-BESCHERMING VERPLICHT | 1 / Pak |
| 808416 | 210 | 297 | Verticaal | GEHOOR-BESCHERMING VERPLICHT | 1 / Pak |

STN 664 : GEHOORBESCHERMING VERPLICHT



| Bestelref. | Breedte (mm) | Hoogte (mm) | Layout | Legende | Aantal / Verpakking |
|------------------------------|--------------|-------------|-------------|-----------------------------|---------------------|
| Polypropyleen | | | | | |
| 253224 | 450 | 150 | Horizontaal | Gehoorbescherming verplicht | 1 / Pak |
| Gelamineerd polyester | | | | | |
| 251424 | 297 | 105 | Horizontaal | Gehoorbescherming verplicht | 1 / Pak |

i Voor alle eigenschappen van de materialen, alsook hun toepassing zie de pagina's 4-5.

BRADY
Op maat

Zie pagina 220 voor de bestelling van uw gepersonaliseerde pictogrammen.

Deze pictogrammen zijn NIET conform de norm EN ISO 7010

PIC 616 : GEBRUIKSAANWIJZING IN ACHT NEMEN



| Bestelref. | Diameter (mm) | Aantal / Verpakking |
|------------------------------|---------------|---------------------|
| Gelamineerd polyester | | |
| 222726 | 100 | 1 / Pak |
| 222727 | 200 | 1 / Pak |
| Polypropyleen | | |
| 222729 | 100 | 1 / Pak |
| 222730 | 200 | 1 / Pak |

Zie pag. 175 voor de ISO 7010 versie van dit pictogram (M002).

PIC 250 : OOGBESCHERMING VERPLICHT



Zie pag. 177 voor de ISO 7010 versie van dit pictogram (M004).

PLATTE PICTOGRAMMEN

| Bestelref. | Diameter (mm) | Aantal / Verpakking |
|------------------------------|---------------|---------------------|
| Gelamineerd polyester | | |
| 250100 | 100 | 1 / Pak |
| 250101 | 200 | 1 / Pak |
| 222602 | 315 | 1 / Pak |
| Polypropyleen | | |
| 222603 | 100 | 1 / Pak |
| 252100 | 200 | 1 / Pak |
| 252101 | 315 | 1 / Pak |

MINI-PICTOGRAMMEN

| Bestelref. | Diameter (mm) | Aantal / Verpakking |
|--------------|---------------|---------------------|
| Vinyl | | |
| 286816 | 15 | 54 / Pak |
| 286689 | 24 | 18 / Pak |



PICTOGRAMMEN OP ROL

| Bestelref. | Diameter (mm) | Aantal / Verpakking |
|------------------------------|---------------|---------------------|
| Gelamineerd polyester | | |
| 251961 | 25 | 250 / Rol |
| 223327 | 50 | 250 / Rol |
| 223328 | 100 | 250 / Rol |

STN 661 : VEILIGHEIDSBRIL VERPLICHT



| Bestelref. | Breedte (mm) | Hoogte (mm) | Layout | Legende | Aantal / Verpakking |
|------------------------------|--------------|-------------|-------------|---------------------------|---------------------|
| Polypropyleen | | | | | |
| 253221 | 450 | 150 | Horizontaal | Veiligheidsbril verplicht | 1 / Pak |
| Gelamineerd polyester | | | | | |
| 251421 | 297 | 105 | Horizontaal | Veiligheidsbril verplicht | 1 / Pak |

PIC 289 : DRAGEN VAN OPAAK BRIL VERPLICHT



| Bestelref. | Diameter (mm) | Aantal / Verpakking |
|------------------------------|---------------|---------------------|
| Gelamineerd polyester | | |
| 222853 | 100 | 1 / Pak |
| 222854 | 200 | 1 / Pak |
| 222855 | 315 | 1 / Pak |
| Polypropyleen | | |
| 222856 | 100 | 1 / Pak |
| 222857 | 200 | 1 / Pak |
| 222858 | 315 | 1 / Pak |

PIC 1209 : GEBRUIKSAANWIJZING IN ACHT NEMEN



| Bestelref. | Diameter (mm) | Aantal / Verpakking |
|------------------------------|---------------|---------------------|
| Gelamineerd polyester | | |
| 803684 | 100 | 1 / Pak |
| 803686 | 200 | 1 / Pak |

Zie pag. 175 voor de ISO 7010 versie van dit pictogram (M002).

PIC 1207 : RUIMZICHTBRIL VERPLICHT



| Bestelref. | Diameter (mm) | Aantal / Verpakking |
|------------------------------|---------------|---------------------|
| Gelamineerd polyester | | |
| 803668 | 100 | 1 / Pak |
| 803670 | 200 | 1 / Pak |
| Polypropyleen | | |
| 803669 | 100 | 1 / Pak |
| 803671 | 200 | 1 / Pak |
| 803672 | 315 | 1 / Pak |

PIC 251 : VEILIGHEIDSHELM VERPLICHT



Zie pag. 187 voor de ISO 7010 versie van dit pictogram (M014).

PLATTE PICTOGRAMMEN

| Bestelref. | Diameter (mm) | Aantal / Verpakking |
|------------------------------|---------------|---------------------|
| Gelamineerd polyester | | |
| 250102 | 100 | 1 / Pak |
| 250103 | 200 | 1 / Pak |
| 222616 | 315 | 1 / Pak |
| Polypropyleen | | |
| 222617 | 100 | 1 / Pak |
| 252103 | 200 | 1 / Pak |
| 252104 | 315 | 1 / Pak |
| 252105 | 400 | 1 / Pak |

VLOERPICTOGRAMMEN

| Bestelref. | Diameter (mm) | Aantal / Verpakking |
|---|---------------|---------------------|
| Gelamineerd polyester - antislip | | |
| 223647 | 500 | 1 / Pak |

MINI-PICTOGRAMMEN

| Bestelref. | Diameter (mm) | Aantal / Verpakking |
|--------------|---------------|---------------------|
| Vinyl | | |
| 286818 | 15 | 54 / Pak |
| 286691 | 24 | 18 / Pak |



PICTOGRAMMEN OP ROL

| Bestelref. | Diameter (mm) | Aantal / Verpakking |
|------------------------------|---------------|---------------------|
| Gelamineerd polyester | | |
| 223330 | 100 | 250 / Rol |

STN 660 : VEILIGHEIDSHELM VERPLICHT



| Bestelref. | Breedte (mm) | Hoogte (mm) | Layout | Legende | Aantal / Verpakking |
|------------------------------|--------------|-------------|-------------|----------------------------|---------------------|
| Polypropyleen | | | | | |
| 253220 | 450 | 150 | Horizontaal | Veiligheids-helm verplicht | 1 / Pak |
| Gelamineerd polyester | | | | | |
| 251420 | 297 | 105 | Horizontaal | Veiligheids-helm verplicht | 1 / Pak |

PIC 265 : GELAATS BESCHERMING VERPLICHT



Zie pag. 186 voor de ISO 7010 versie van dit pictogram (M013).

PLATTE PICTOGRAMMEN

| Bestelref. | Diameter (mm) | Aantal / Verpakking |
|------------------------------|---------------|---------------------|
| Gelamineerd polyester | | |
| 250129 | 100 | 1 / Pak |
| 250130 | 200 | 1 / Pak |
| 222604 | 315 | 1 / Pak |
| Polypropyleen | | |
| 222605 | 100 | 1 / Pak |
| 252131 | 200 | 1 / Pak |
| 252132 | 315 | 1 / Pak |

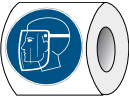

PICTOGRAMMEN OP ROL

| Bestelref. | Diameter (mm) | Aantal / Verpakking |
|------------------------------|---------------|---------------------|
| Gelamineerd polyester | | |
| 227508 | 25 | 250 / Rol |
| 227536 | 50 | 250 / Rol |
| 227480 | 100 | 250 / Rol |

PIC 255 : VEILIGHEIDSHANDSCHOENEN VERPLICHT



Zie pag. 182 voor de ISO 7010 versie van dit pictogram (M009).

PLATTE PICTOGRAMMEN

| Bestelref. | Diameter (mm) | Aantal / Verpakking |
|------------------------------|---------------|---------------------|
| Gelamineerd polyester | | |
| 250110 | 100 | 1 / Pak |
| 250111 | 200 | 1 / Pak |
| 222610 | 315 | 1 / Pak |
| Polypropyleen | | |
| 222611 | 100 | 1 / Pak |
| 252113 | 200 | 1 / Pak |
| 252114 | 315 | 1 / Pak |



PICTOGRAMMEN OP ROL

| Bestelref. | Diameter (mm) | Aantal / Verpakking |
|------------------------------|---------------|---------------------|
| Gelamineerd polyester | | |
| 227498 | 25 | 250 / Rol |
| 227526 | 50 | 250 / Rol |
| 227470 | 100 | 250 / Rol |

PIC 254 : VEILIGHEIDSSCHOENEN VERPLICHT



Zie pag. 181 voor de ISO 7010 versie van dit pictogram (M008).

PLATTE PICTOGRAMMEN

| Bestelref. | Diameter (mm) | Aantal / Verpakking |
|------------------------------|---------------|---------------------|
| Gelamineerd polyester | | |
| 250108 | 100 | 1 / Pak |
| 250109 | 200 | 1 / Pak |
| 222608 | 315 | 1 / Pak |
| Polypropyleen | | |
| 222609 | 100 | 1 / Pak |
| 252111 | 200 | 1 / Pak |
| 252112 | 315 | 1 / Pak |



VLOERPICTOGRAMMEN

| Bestelref. | Diameter (mm) | Aantal / Verpakking |
|---|---------------|---------------------|
| Gelamineerd polyester - antislip | | |
| 223649 | 500 | 1 / Pak |

MINI-PICTOGRAMMEN

| Bestelref. | Diameter (mm) | Aantal / Verpakking |
|--------------|---------------|---------------------|
| Vinyl | | |
| 286821 | 15 | 54 / Pak |
| 286694 | 24 | 18 / Pak |

PICTOGRAMMEN OP ROL

| Bestelref. | Diameter (mm) | Aantal / Verpakking |
|------------------------------|---------------|---------------------|
| Gelamineerd polyester | | |
| 227497 | 25 | 250 / Rol |
| 227525 | 50 | 250 / Rol |
| 227469 | 100 | 250 / Rol |

STN 666 : GELAATS BESCHERMING VERPLICHT



| Bestelref. | Breedte (mm) | Hoogte (mm) | Layout | Legende | Aantal / Verpakking |
|------------------------------|--------------|-------------|-------------|------------------------------|---------------------|
| Polypropyleen | | | | | |
| 253226 | 450 | 150 | Horizontaal | Gelaatsbescherming verplicht | 1 / Pak |
| Gelamineerd polyester | | | | | |
| 251426 | 297 | 105 | Horizontaal | Gelaatsbescherming verplicht | 1 / Pak |

PIC 255N : VEILIGHEIDSHANDSCHOENEN VERPLICHT



| Bestelref. | Breedte (mm) | Hoogte (mm) | Layout | Legende | Aantal / Verpakking |
|------------------------------|--------------|-------------|-----------|-----------------------------------|---------------------|
| Polypropyleen | | | | | |
| 808418 | 210 | 297 | Verticaal | VEILIGHEIDSHANDSCHOENEN VERPLICHT | 1 / Pak |
| Gelamineerd polyester | | | | | |
| 808939 | 210 | 297 | Verticaal | VEILIGHEIDSHANDSCHOENEN VERPLICHT | 1 / Pak |

STN 662 : VEILIGHEIDSHANDSCHOENEN VERPLICHT



| Bestelref. | Breedte (mm) | Hoogte (mm) | Layout | Legende | Aantal / Verpakking |
|------------------------------|--------------|-------------|-------------|-----------------------------------|---------------------|
| Polypropyleen | | | | | |
| 253222 | 450 | 150 | Horizontaal | Veiligheidshandschoenen verplicht | 1 / Pak |
| Gelamineerd polyester | | | | | |
| 251422 | 297 | 105 | Horizontaal | Veiligheidshandschoenen verplicht | 1 / Pak |

PIC 254N : VEILIGHEIDSSCHOENEN VERPLICHT



| Bestelref. | Breedte (mm) | Hoogte (mm) | Layout | Legende | Aantal / Verpakking |
|------------------------------|--------------|-------------|-----------|-------------------------------|---------------------|
| Polypropyleen | | | | | |
| 808365 | 297 | 420 | Verticaal | VEILIGHEIDSSCHOENEN VERPLICHT | 1 / Pak |
| Gelamineerd polyester | | | | | |
| 808884 | 297 | 420 | Verticaal | VEILIGHEIDSSCHOENEN VERPLICHT | 1 / Pak |

STN 663 : VEILIGHEIDSSCHOENEN VERPLICHT



| Bestelref. | Breedte (mm) | Hoogte (mm) | Layout | Legende | Aantal / Verpakking |
|------------------------------|--------------|-------------|-------------|-------------------------------|---------------------|
| Polypropyleen | | | | | |
| 253223 | 450 | 150 | Horizontaal | Veiligheidsschoenen verplicht | 1 / Pak |
| Gelamineerd polyester | | | | | |
| 251423 | 297 | 105 | Horizontaal | Veiligheidsschoenen verplicht | 1 / Pak |

Deze pictogrammen zijn NIET conform de norm EN ISO 7010

PIC 607 : VEILIGHEIDSSCHOENEN VERPLICHT



| Bestelref. | Diameter (mm) | Aantal / Verpakking |
|------------------------------|---------------|---------------------|
| Gelamineerd polyester | | |
| 254438 | 100 | 1 / Pak |
| 254439 | 200 | 1 / Pak |
| 222687 | 315 | 1 / Pak |
| Polypropyleen | | |
| 222688 | 100 | 1 / Pak |
| 241369 | 200 | 1 / Pak |

PIC 253 : ADEMHALINGSBESCHERMING VERPLICHT



PLATTE PICTOGRAMMEN

| Bestelref. | Diameter (mm) | Aantal / Verpakking |
|------------------------------|---------------|---------------------|
| Gelamineerd polyester | | |
| 250106 | 100 | 1 / Pak |
| 250107 | 200 | 1 / Pak |
| 222624 | 315 | 1 / Pak |
| Polypropyleen | | |
| 222625 | 100 | 1 / Pak |
| 252109 | 200 | 1 / Pak |
| 252110 | 315 | 1 / Pak |

Zie pag. 190 voor de ISO 7010 versie van dit pictogram (M017).



PICTOGRAMMEN OP ROL

| Bestelref. | Diameter (mm) | Aantal / Verpakking |
|------------------------------|---------------|---------------------|
| Gelamineerd polyester | | |
| 227468 | 100 | 250 / Rol |

PIC 267 : (LICHTE) ADEMHALINGSBESCHERMING VERPLICHT



PLATTE PICTOGRAMMEN

| Bestelref. | Diameter (mm) | Aantal / Verpakking |
|------------------------------|---------------|---------------------|
| Gelamineerd polyester | | |
| 250133 | 100 | 1 / Pak |
| 250134 | 200 | 1 / Pak |
| 222626 | 315 | 1 / Pak |
| Polypropyleen | | |
| 222627 | 100 | 1 / Pak |
| 252135 | 200 | 1 / Pak |
| 252136 | 315 | 1 / Pak |

Zie pag. 189 voor de ISO 7010 versie van dit pictogram (M016).



PICTOGRAMMEN OP ROL

| Bestelref. | Diameter (mm) | Aantal / Verpakking |
|------------------------------|---------------|---------------------|
| Gelamineerd polyester | | |
| 227482 | 100 | 250 / Rol |

PIC 264 : VOLLEDIGE BESCHERMING VERPLICHT



PLATTE PICTOGRAMMEN

| Bestelref. | Diameter (mm) | Aantal / Verpakking |
|------------------------------|---------------|---------------------|
| Gelamineerd polyester | | |
| 250127 | 100 | 1 / Pak |
| 250128 | 200 | 1 / Pak |
| 222637 | 315 | 1 / Pak |
| Polypropyleen | | |
| 222638 | 100 | 1 / Pak |
| 252129 | 200 | 1 / Pak |
| 252130 | 315 | 1 / Pak |



PICTOGRAMMEN OP ROL

| Bestelref. | Diameter (mm) | Aantal / Verpakking |
|------------------------------|---------------|---------------------|
| Gelamineerd polyester | | |
| 227479 | 100 | 250 / Rol |

PIC 272 : ANTISTATISCHE SCHOENEN VERPLICHT



| Bestelref. | Diameter (mm) | Aantal / Verpakking |
|------------------------------|---------------|---------------------|
| Gelamineerd polyester | | |
| 250143 | 100 | 1 / Pak |
| 250144 | 200 | 1 / Pak |
| Polypropyleen | | |
| 222645 | 100 | 1 / Pak |
| 252145 | 200 | 1 / Pak |

Zie pag. 202 voor de ISO 7010 versie van dit pictogram (M032).

PIC 266 : GEBRUIK AUTONOOM ADEMHALINGSTOESTEL



| Bestelref. | Diameter (mm) | Aantal / Verpakking |
|------------------------------|---------------|---------------------|
| Gelamineerd polyester | | |
| 250131 | 100 | 1 / Pak |
| 250132 | 200 | 1 / Pak |
| Polypropyleen | | |
| 222642 | 100 | 1 / Pak |
| 252133 | 200 | 1 / Pak |

Zie pag. 208 voor de ISO 7010 versie van dit pictogram (M047).

PIC 621 : DRAGEN VAN HELM, GASMASKER EN ZUURBRIL VERPLICHT



| Bestelref. | Diameter (mm) | Aantal / Verpakking |
|------------------------------|---------------|---------------------|
| Gelamineerd polyester | | |
| 222835 | 100 | 1 / Pak |
| 222836 | 200 | 1 / Pak |
| Polypropyleen | | |
| 222838 | 100 | 1 / Pak |
| 222839 | 200 | 1 / Pak |

PIC 290 : VEILIGHEIDSHELM EN OOGBESCHERMING VERPLICHT



| Bestelref. | Diameter (mm) | Aantal / Verpakking |
|------------------------------|---------------|---------------------|
| Gelamineerd polyester | | |
| 222862 | 100 | 1 / Pak |
| 222863 | 200 | 1 / Pak |
| Polypropyleen | | |
| 222865 | 100 | 1 / Pak |
| 222866 | 200 | 1 / Pak |

PIC 338 : VEILIGHEIDSHELM EN OOGBESCHERMING VERPLICHT



| Bestelref. | Diameter (mm) | Aantal / Verpakking |
|----------------------|---------------|---------------------|
| Polypropyleen | | |
| 222876 | 315 | 1 / Pak |

PIC 339 : VEILIGHEIDSHELM EN OOGBESCHERMING VERPLICHT



| Bestelref. | Diameter (mm) | Aantal / Verpakking |
|------------------------------|---------------|---------------------|
| Gelamineerd polyester | | |
| 222881 | 200 | 1 / Pak |
| Polypropyleen | | |
| 222884 | 200 | 1 / Pak |

BRADY
Op maat

Zie pagina 220 voor de bestelling van uw gepersonaliseerde pictogrammen.

PIC 262 : VEILIGHEIDSHELM EN GHOORBESCHERMING VERPLICHT



| Bestelref. | Diameter (mm) | Aantal / Verpakking |
|------------------------------|---------------|---------------------|
| Gelamineerd polyester | | |
| 250123 | 100 | 1 / Pak |
| 250124 | 200 | 1 / Pak |
| Polypropyleen | | |
| 222621 | 100 | 1 / Pak |
| 252125 | 200 | 1 / Pak |

PIC 263 : VEILIGHEIDSHELM EN OOGBESCHERMING VERPLICHT



| Bestelref. | Diameter (mm) | Aantal / Verpakking |
|------------------------------|---------------|---------------------|
| Gelamineerd polyester | | |
| 250125 | 100 | 1 / Pak |
| 250126 | 200 | 1 / Pak |
| 222618 | 315 | 1 / Pak |
| Polypropyleen | | |
| 222619 | 100 | 1 / Pak |
| 252127 | 200 | 1 / Pak |
| 252128 | 315 | 1 / Pak |

PIC 268 : OOG- EN GHOORBESCHERMING VERPLICHT



PLATTE PICTOGRAMMEN

| Bestelref. | Diameter (mm) | Aantal / Verpakking |
|------------------------------|---------------|---------------------|
| Gelamineerd polyester | | |
| 250135 | 100 | 1 / Pak |
| 250136 | 200 | 1 / Pak |
| 222639 | 315 | 1 / Pak |
| Polypropyleen | | |
| 222640 | 100 | 1 / Pak |
| 252137 | 200 | 1 / Pak |
| 252138 | 315 | 1 / Pak |

PIC 260 : BESCHERMKLEDIJ VERPLICHT



PLATTE PICTOGRAMMEN

| Bestelref. | Diameter (mm) | Aantal / Verpakking |
|------------------------------|---------------|---------------------|
| Gelamineerd polyester | | |
| 250119 | 100 | 1 / Pak |
| 250120 | 200 | 1 / Pak |
| 222652 | 315 | 1 / Pak |
| Polypropyleen | | |
| 222653 | 100 | 1 / Pak |
| 252121 | 200 | 1 / Pak |
| 252122 | 315 | 1 / Pak |

Zie pag. 183 voor de ISO 7010 versie van dit pictogram (M010).



PICTOGRAMMEN OP ROL

| Bestelref. | Diameter (mm) | Aantal / Verpakking |
|------------------------------|---------------|---------------------|
| Gelamineerd polyester | | |
| 227511 | 25 | 250 / Rol |
| 227539 | 50 | 250 / Rol |
| 227483 | 100 | 250 / Rol |



PICTOGRAMMEN OP ROL

| Bestelref. | Diameter (mm) | Aantal / Verpakking |
|------------------------------|---------------|---------------------|
| Gelamineerd polyester | | |
| 227475 | 100 | 250 / Rol |

PIC 1203 : BESCHERMKLEDIJ VERPLICHT



| Bestelref. | Diameter (mm) | Aantal / Verpakking |
|------------------------------|---------------|---------------------|
| Gelamineerd polyester | | |
| 803644 | 100 | 1 / Pak |
| 803646 | 200 | 1 / Pak |
| Polypropyleen | | |
| 803645 | 100 | 1 / Pak |
| 803647 | 200 | 1 / Pak |
| 803648 | 315 | 1 / Pak |

STN 673 : BESCHERMKLEDIJ VERPLICHT



| Bestelref. | Breedte (mm) | Hoogte (mm) | Layout | Legende | Aantal / Verpakking |
|------------------------------|--------------|-------------|-------------|--------------------------|---------------------|
| Polypropyleen | | | | | |
| 255274 | 450 | 150 | Horizontaal | Beschermkledij verplicht | 1 / Pak |
| Gelamineerd polyester | | | | | |
| 251269 | 297 | 105 | Horizontaal | Beschermkledij verplicht | 1 / Pak |

PIC 608 : BESCHERMSCHORT VERPLICHT



| Bestelref. | Diameter (mm) | Aantal / Verpakking |
|------------------------------|---------------|---------------------|
| Gelamineerd polyester | | |
| 254459 | 100 | 1 / Pak |
| 254460 | 200 | 1 / Pak |
| 222685 | 315 | 1 / Pak |
| Polypropyleen | | |
| 222686 | 100 | 1 / Pak |
| 241375 | 200 | 1 / Pak |

Zie pag. 199 voor de ISO 7010 versie van dit pictogram (M026).

PIC 1204 : OVERJAS VERPLICHT



| Bestelref. | Diameter (mm) | Legende | Aantal / Verpakking |
|------------------------------|---------------|-------------------|---------------------|
| Gelamineerd polyester | | | |
| 803650 | 100 | OVERJAS VERPLICHT | 1 / Pak |
| 803652 | 200 | OVERJAS VERPLICHT | 1 / Pak |
| Polypropyleen | | | |
| 803651 | 100 | OVERJAS VERPLICHT | 1 / Pak |
| 803653 | 200 | OVERJAS VERPLICHT | 1 / Pak |
| 803654 | 315 | OVERJAS VERPLICHT | 1 / Pak |

PIC 284 : BESCHERMSCHORT VERPLICHT



| Bestelref. | Diameter (mm) | Aantal / Verpakking |
|------------------------------|---------------|---------------------|
| Gelamineerd polyester | | |
| 222697 | 100 | 1 / Pak |
| 222698 | 200 | 1 / Pak |
| Polypropyleen | | |
| 222700 | 100 | 1 / Pak |
| 222701 | 200 | 1 / Pak |

i Voor alle eigenschappen van de materialen, alsook hun toepassing zie de pagina's 4-5.

BRADY
Op maat

Zie pagina 220 voor de bestelling van uw gepersonaliseerde pictogrammen.

Deze pictogrammen zijn NIET conform de norm EN ISO 7010

PIC 286 : HAARNET VERPLICHT



| Bestelref. | Diameter (mm) | Aantal / Verpakking |
|------------------------------|---------------|---------------------|
| Gelamineerd polyester | | |
| 251264 | 100 | 1 / Pak |
| 251265 | 200 | 1 / Pak |
| 222635 | 315 | 1 / Pak |
| Polypropyleen | | |
| 222636 | 100 | 1 / Pak |

PIC 269 : HOOFDDEKSEL VERPLICHT



| Bestelref. | Diameter (mm) | Aantal / Verpakking |
|------------------------------|---------------|---------------------|
| Gelamineerd polyester | | |
| 250137 | 100 | 1 / Pak |
| 250138 | 200 | 1 / Pak |
| 222628 | 315 | 1 / Pak |
| Polypropyleen | | |
| 222629 | 100 | 1 / Pak |
| 252139 | 200 | 1 / Pak |

PIC 283 : BESCHERMJETJE VERPLICHT



| Bestelref. | Diameter (mm) | Aantal / Verpakking |
|------------------------------|---------------|---------------------|
| Gelamineerd polyester | | |
| 222630 | 315 | 1 / Pak |
| Polypropyleen | | |
| 252166 | 315 | 1 / Pak |

PIC 603 : BESCHERMJETJE VERPLICHT



| Bestelref. | Diameter (mm) | Aantal / Verpakking |
|------------------------------|---------------|---------------------|
| Gelamineerd polyester | | |
| 254393 | 100 | 1 / Pak |
| 254394 | 200 | 1 / Pak |
| Polypropyleen | | |
| 222696 | 100 | 1 / Pak |
| 241365 | 200 | 1 / Pak |

PIC 273 : VEILIGHEIDSHARNAS VERPLICHT



PLATTE PICTOGRAMMEN

| Bestelref. | Diameter (mm) | Aantal / Verpakking |
|------------------------------|---------------|---------------------|
| Gelamineerd polyester | | |
| 250145 | 100 | 1 / Pak |
| 250146 | 200 | 1 / Pak |
| 222665 | 315 | 1 / Pak |
| Polypropyleen | | |
| 222666 | 100 | 1 / Pak |
| 252147 | 200 | 1 / Pak |
| 252148 | 315 | 1 / Pak |

Zie pag. 191 voor de ISO 7010 versie van dit pictogram (M018).



PICTOGRAMMEN OP ROL

| Bestelref. | Diameter (mm) | Aantal / Verpakking |
|------------------------------|---------------|---------------------|
| Gelamineerd polyester | | |
| 227487 | 100 | 250 / Rol |

PIC 627 : VEILIGHEIDSHARNAS VERPLICHT



| Bestelref. | Diameter (mm) | Aantal / Verpakking |
|------------------------------|---------------|---------------------|
| Gelamineerd polyester | | |
| 223021 | 100 | 1 / Pak |
| 223022 | 200 | 1 / Pak |
| Polypropyleen | | |
| 223024 | 100 | 1 / Pak |
| 223025 | 200 | 1 / Pak |
| 223026 | 315 | 1 / Pak |

PIC 280 : VOETAFSCHERMING VERPLICHT



| Bestelref. | Diameter (mm) | Aantal / Verpakking |
|------------------------------|---------------|---------------------|
| Gelamineerd polyester | | |
| 254161 | 100 | 1 / Pak |
| 254162 | 200 | 1 / Pak |
| 222565 | 315 | 1 / Pak |
| Polypropyleen | | |
| 222643 | 100 | 1 / Pak |
| 252159 | 200 | 1 / Pak |
| 252160 | 315 | 1 / Pak |

PIC 1200 : BAARDMASKER VERPLICHT



| Bestelref. | Diameter (mm) | Aantal / Verpakking |
|------------------------------|---------------|---------------------|
| Gelamineerd polyester | | |
| 803626 | 100 | 1 / Pak |
| 803628 | 200 | 1 / Pak |
| Polypropyleen | | |
| 803627 | 100 | 1 / Pak |
| 803629 | 200 | 1 / Pak |
| 803630 | 315 | 1 / Pak |

PIC 271 : HANDEN WASSEN VERPLICHT



| Bestelref. | Diameter (mm) | Aantal / Verpakking |
|------------------------------|---------------|---------------------|
| Gelamineerd polyester | | |
| 250141 | 100 | 1 / Pak |
| 250142 | 200 | 1 / Pak |
| 222612 | 315 | 1 / Pak |
| Polypropyleen | | |
| 222613 | 100 | 1 / Pak |
| 252143 | 200 | 1 / Pak |

Zie pag. 184 voor de ISO 7010 versie van dit pictogram (M011).

STN 667 : HANDEN WASSEN VERPLICHT



| Bestelref. | Breedte (mm) | Hoogte (mm) | Layout | Legende | Aantal / Verpakking |
|------------------------------|--------------|-------------|-------------|-------------------------|---------------------|
| Polypropyleen | | | | | |
| 253227 | 450 | 150 | Horizontaal | Handen wassen verplicht | 1 / Pak |
| Gelamineerd polyester | | | | | |
| 251427 | 297 | 105 | Horizontaal | Handen wassen verplicht | 1 / Pak |

PIC 606 : GOEDERENLIFT



| Bestelref. | Diameter (mm) | Aantal / Verpakking |
|------------------------------|---------------|---------------------|
| Gelamineerd polyester | | |
| 222689 | 315 | 1 / Pak |
| Polypropyleen | | |
| 241391 | 200 | 1 / Pak |

i Voor alle eigenschappen van de materialen, alsook hun toepassing zie de pagina's 4-5.

BRADY
Op maat

Zie pagina 220 voor de bestelling van uw gepersonaliseerde pictogrammen.

PIC 287 : BESCHERMING CONTROLEREN



| Bestelref. | Diameter (mm) | Aantal / Verpakking |
|------------------------------|---------------|---------------------|
| Gelamineerd polyester | | |
| 251266 | 100 | 1 / Pak |
| Polypropyleen | | |
| 222651 | 100 | 1 / Pak |

Zie pag. 200 voor de ISO 7010 versie van dit pictogram (M027).

STN 672 : VEILIGHEIDSAFSCHEMING VERPLICHT



| Bestelref. | Breedte (mm) | Hoogte (mm) | Layout | Legende | Aantal / Verpakking |
|------------------------------|--------------|-------------|-------------|----------------------------------|---------------------|
| Gelamineerd polyester | | | | | |
| 251268 | 297 | 105 | Horizontaal | Veiligheidsafscherming verplicht | 1 / Pak |

PIC 278 : VRIJSCHAKELEN VOOR ONDERHOUD OF HERSTELLING



| Bestelref. | Diameter (mm) | Aantal / Verpakking |
|------------------------------|---------------|---------------------|
| Gelamineerd polyester | | |
| 250159 | 100 | 1 / Pak |
| Polypropyleen | | |
| 222799 | 100 | 1 / Pak |

Zie pag. 194 voor de ISO 7010 versie van dit pictogram (M021).

PIC 829 : GEBRUIK DE VERSTELBARE KAP VAN DE TAFELZAAG



| Bestelref. | Diameter (mm) | Aantal / Verpakking |
|------------------------------|---------------|---------------------|
| Gelamineerd polyester | | |
| 223807 | 200 | 1 / Pak |
| Polypropyleen | | |
| 223810 | 200 | 1 / Pak |

Zie pag. 202 voor de ISO 7010 versie van dit pictogram (M031).

PIC 257 : VOOR HET OPENEN STEKKER UIT STOPCONTACT TREKKEN

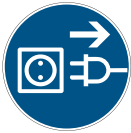

| Bestelref. | Diameter (mm) | Aantal / Verpakking |
|------------------------------|---------------|---------------------|
| Gelamineerd polyester | | |
| 250114 | 25 | 7 / Pak |

Zie pag. 179 voor de ISO 7010 versie van dit pictogram (M006).

PIC 258 : RICHTINGAANWIJZING 90°

PLATTE PICTOGRAMMEN



| Bestelref. | Diameter (mm) | Aantal / Verpakking |
|------------------------------|---------------|---------------------|
| Gelamineerd polyester | | |
| 250115 | 100 | 1 / Pak |
| 250116 | 200 | 1 / Pak |
| 222646 | 315 | 1 / Pak |
| Polypropyleen | | |
| 222647 | 100 | 1 / Pak |
| 252117 | 200 | 1 / Pak |
| 252118 | 315 | 1 / Pak |

VLOERPICTOGRAMMEN

| Bestelref. | Diameter (mm) | Aantal / Verpakking |
|---|---------------|---------------------|
| Gelamineerd polyester - antislip | | |
| 223665 | 500 | 1 / Pak |

PIC 614 : RICHTINGAANWIJZING 45°



| Bestelref. | Diameter (mm) | Aantal / Verpakking |
|------------------------------|---------------|---------------------|
| Gelamineerd polyester | | |
| 222707 | 100 | 1 / Pak |
| 222708 | 200 | 1 / Pak |
| 222709 | 315 | 1 / Pak |
| Polypropyleen | | |
| 222710 | 100 | 1 / Pak |
| 222711 | 200 | 1 / Pak |

PIC 615 : GESLOTEN HOUDEN



| Bestelref. | Diameter (mm) | Aantal / Verpakking |
|------------------------------|---------------|---------------------|
| Gelamineerd polyester | | |
| 222717 | 100 | 1 / Pak |
| 222718 | 200 | 1 / Pak |
| Polypropyleen | | |
| 222720 | 100 | 1 / Pak |
| 222721 | 200 | 1 / Pak |

Zie pag. 200 voor de ISO 7010 versie van dit pictogram (M028).

PIC 604 : GASFLESSEN VASTMAKEN



| Bestelref. | Diameter (mm) | Aantal / Verpakking |
|------------------------------|---------------|---------------------|
| Gelamineerd polyester | | |
| 254417 | 100 | 1 / Pak |
| 254418 | 200 | 1 / Pak |
| 222693 | 315 | 1 / Pak |
| Polypropyleen | | |
| 222694 | 100 | 1 / Pak |
| 241381 | 200 | 1 / Pak |
| 241382 | 315 | 1 / Pak |

Zie pag. 208 voor de ISO 7010 versie van dit pictogram (M046).

PIC 276 : GASCLINDER ONDER DRUK



| Bestelref. | Diameter (mm) | Aantal / Verpakking |
|------------------------------|---------------|---------------------|
| Gelamineerd polyester | | |
| 250151 | 100 | 1 / Pak |
| 250152 | 200 | 1 / Pak |
| Polypropyleen | | |
| 222664 | 100 | 1 / Pak |
| 252153 | 200 | 1 / Pak |

PIC 1205 : EXPLOSIEMETER VERPLICHT



| Bestelref. | Diameter (mm) | Legende | Aantal / Verpakking |
|------------------------------|---------------|-------------------------|---------------------|
| Gelamineerd polyester | | | |
| 803656 | 100 | EXPLOSIEMETER VERPLICHT | 1 / Pak |
| 803658 | 200 | EXPLOSIEMETER VERPLICHT | 1 / Pak |
| Polypropyleen | | | |
| 803657 | 100 | EXPLOSIEMETER VERPLICHT | 1 / Pak |
| 803659 | 200 | EXPLOSIEMETER VERPLICHT | 1 / Pak |

PIC 1206 : ZUURSTOFMETER VERPLICHT



| Bestelref. | Diameter (mm) | Legende | Aantal / Verpakking |
|------------------------------|---------------|-------------------------|---------------------|
| Gelamineerd polyester | | | |
| 803662 | 100 | ZUURSTOFMETER VERPLICHT | 1 / Pak |
| 803664 | 200 | ZUURSTOFMETER VERPLICHT | 1 / Pak |
| Polypropyleen | | | |
| 803663 | 100 | ZUURSTOFMETER VERPLICHT | 1 / Pak |
| 803665 | 200 | ZUURSTOFMETER VERPLICHT | 1 / Pak |

PIC 1201 : FIETSERS TOEGELATEN



| Bestelref. | Diameter (mm) | Aantal / Verpakking |
|------------------------------|---------------|---------------------|
| Gelamineerd polyester | | |
| 803632 | 100 | 1 / Pak |
| 803634 | 200 | 1 / Pak |
| Polypropyleen | | |
| 803633 | 100 | 1 / Pak |
| 803635 | 200 | 1 / Pak |

PIC 256 : VERPLICHTE DOORGANG VOETGANGERS



| Bestelref. | Diameter (mm) | Aantal / Verpakking |
|------------------------------|---------------|---------------------|
| Gelamineerd polyester | | |
| 250112 | 100 | 1 / Pak |
| 250113 | 200 | 1 / Pak |
| 222614 | 315 | 1 / Pak |
| Polypropyleen | | |
| 222615 | 100 | 1 / Pak |
| 252115 | 200 | 1 / Pak |
| 252116 | 315 | 1 / Pak |

Zie pag. 197 voor de ISO 7010 versie van dit pictogram (M024).

Deze pictogrammen zijn NIET conform de norm EN ISO 7010

PIC 274 : OVERSTEEKPLAATS GEBRUIKEN



| Bestelref. | Diameter (mm) | Aantal / Verpakking |
|-----------------------|---------------|---------------------|
| Gelamineerd polyester | | |
| 222661 | 315 | 1 / Pak |
| Polypropyleen | | |
| 252150 | 315 | 1 / Pak |

Zie pag. 196 voor de ISO 7010 versie van dit pictogram (M023).

PIC 1210 : HAND AAN DE RELING VERPLICHT



| Bestelref. | Diameter (mm) | Aantal / Verpakking |
|-----------------------|---------------|---------------------|
| Gelamineerd polyester | | |
| 803690 | 100 | 1 / Pak |
| 803692 | 200 | 1 / Pak |
| Polypropyleen | | |
| 803691 | 100 | 1 / Pak |
| 803693 | 200 | 1 / Pak |
| 803694 | 315 | 1 / Pak |

Zie pag. 185 voor de ISO 7010 versie van dit pictogram (M012).

PIC 1212 : VEILIGHEIDSJAS MET VERHOOGDE ZICHTBAARHEID VERPLICHT



| Bestelref. | Diameter (mm) | Aantal / Verpakking |
|-----------------------|---------------|---------------------|
| Gelamineerd polyester | | |
| 803706 | 100 | 1 / Pak |
| 803708 | 200 | 1 / Pak |
| Polypropyleen | | |
| 803707 | 100 | 1 / Pak |
| 803709 | 200 | 1 / Pak |
| 803710 | 315 | 1 / Pak |

Zie pag. 188 voor de ISO 7010 versie van dit pictogram (M015).

PIC 281 : REDDINGSVEST VERPLICHT



| Bestelref. | Diameter (mm) | Aantal / Verpakking |
|-----------------------|---------------|---------------------|
| Gelamineerd polyester | | |
| 241164 | 200 | 1 / Pak |
| 222654 | 315 | 1 / Pak |
| Polypropyleen | | |
| 252161 | 200 | 1 / Pak |
| 252162 | 315 | 1 / Pak |

PIC 2600 : ROKEN TOEGESTAAN



| Bestelref. | Breedte (mm) | Hoogte (mm) | Aantal / Verpakking |
|-----------------------|--------------|-------------|---------------------|
| Gelamineerd polyester | | | |
| 810917 | 100 | 100 | 1 / Pak |
| 810919 | 200 | 200 | 1 / Pak |
| 810921 | 315 | 315 | 1 / Pak |
| Polypropyleen | | | |
| 810918 | 100 | 100 | 1 / Pak |
| 810920 | 200 | 200 | 1 / Pak |
| 810922 | 315 | 315 | 1 / Pak |
| Aluminium | | | |
| 810923 | 315 | 315 | 1 / Pak |

PIC901 : E-SIGARETTEN TOEGESTAAN



PLATTE PICTOGRAMMEN

| Bestelref. | Breedte (mm) | Hoogte (mm) | Aantal / Verpakking |
|-----------------------|--------------|-------------|---------------------|
| Gelamineerd polyester | | | |
| 138492 | 100 | 100 | 1 / Pak |
| 138493 | 200 | 200 | 1 / Pak |
| Polypropyleen | | | |
| 138494 | 100 | 100 | 1 / Pak |
| 138495 | 200 | 200 | 1 / Pak |



PICTOGRAMMEN MET TEKST

| Bestelref. | Breedte (mm) | Hoogte (mm) | Layout | Legende | Aantal / Verpakking |
|-----------------------|--------------|-------------|-----------|-------------------------|---------------------|
| Polypropyleen | | | | | |
| 138502 | 210 | 297 | Verticaal | E-sigaretten toegestaan | 1 / Pak |
| Gelamineerd polyester | | | | | |
| 138497 | 210 | 297 | Verticaal | E-sigaretten toegestaan | 1 / Pak |

PIC 1216 : ROLWAGENTJES TOEGELATEN



| Bestelref. | Diameter (mm) | Aantal / Verpakking |
|-----------------------|---------------|---------------------|
| Gelamineerd polyester | | |
| 222780 | 100 | 1 / Pak |
| 222781 | 200 | 1 / Pak |
| 222782 | 315 | 1 / Pak |
| Polypropyleen | | |
| 222783 | 100 | 1 / Pak |
| 222784 | 200 | 1 / Pak |

PIC 619 : VEILIGHEIDSMIDDELS VERPLICHT



| Bestelref. | Diameter (mm) | Aantal / Verpakking |
|-----------------------|---------------|---------------------|
| Gelamineerd polyester | | |
| 222753 | 100 | 1 / Pak |
| 222754 | 200 | 1 / Pak |
| 222755 | 315 | 1 / Pak |
| Polypropyleen | | |
| 222756 | 100 | 1 / Pak |
| 222757 | 200 | 1 / Pak |
| 222758 | 315 | 1 / Pak |

Zie pag. 193 voor de ISO 7010 versie van dit pictogram (M024).

PIC 259 : VEILIGHEIDSGORDEL VERPLICHT



| Bestelref. | Diameter (mm) | Aantal / Verpakking |
|-----------------------|---------------|---------------------|
| Gelamineerd polyester | | |
| 250117 | 100 | 1 / Pak |
| 250118 | 200 | 1 / Pak |
| 222659 | 315 | 1 / Pak |
| Polypropyleen | | |
| 222660 | 100 | 1 / Pak |
| 252119 | 200 | 1 / Pak |

PIC 1211 : REMBLOKKEN VERPLICHT



| Bestelref. | Diameter (mm) | Aantal / Verpakking |
|-----------------------|---------------|---------------------|
| Gelamineerd polyester | | |
| 803702 | 200 | 1 / Pak |
| Polypropyleen | | |
| 803703 | 200 | 1 / Pak |

PIC 277 : GELUIDSSIGNAAL GEVEN



| Bestelref. | Diameter (mm) | Aantal / Verpakking |
|-----------------------|---------------|---------------------|
| Gelamineerd polyester | | |
| 250153 | 100 | 1 / Pak |
| Polypropyleen | | |
| 222684 | 100 | 1 / Pak |

Zie pag. 201 voor de ISO 7010 versie van dit pictogram (M029).

PIC 618 : STILTE VERPLICHT



| Bestelref. | Diameter (mm) | Aantal / Verpakking |
|-----------------------|---------------|---------------------|
| Gelamineerd polyester | | |
| 222745 | 200 | 1 / Pak |
| 222746 | 315 | 1 / Pak |
| Polypropyleen | | |
| 222748 | 200 | 1 / Pak |
| 222749 | 315 | 1 / Pak |

PIC 1214 : VERPLICHT HONDEN AAN DE LEIBAND TE HOUDEN



| Bestelref. | Diameter (mm) | Aantal / Verpakking |
|-----------------------|---------------|---------------------|
| Gelamineerd polyester | | |
| 222790 | 200 | 1 / Pak |
| 222791 | 315 | 1 / Pak |
| Polypropyleen | | |
| 222793 | 200 | 1 / Pak |
| 222794 | 315 | 1 / Pak |

PIC 617 : OOGBESCHERMING VOOR KINDEREN VERPLICHT



| Bestelref. | Diameter (mm) | Aantal / Verpakking |
|-----------------------|---------------|---------------------|
| Gelamineerd polyester | | |
| 222735 | 100 | 1 / Pak |
| Polypropyleen | | |
| 222738 | 100 | 1 / Pak |

Zie pag. 198 voor de ISO 7010 versie van dit pictogram (M025).

Via gecombineerde borden kan men tegelijkertijd op een risico wijzen en aangeven welke handelingen men niet mag stellen om het risico te vermijden of welke uitrustingen men moet voorzien.

Hier wordt een beperkt aantal modellen voorgesteld. Voor een gepersonaliseerde versie gaat u naar pagina 220.

STN 261 : WAARSCHUWING; ALGEMEEN PICTOGRAM/ VERBODEN TOEGANG VOOR ONBEVOEGDEN



| Bestelref. | Breedte (mm) | Hoogte (mm) | Layout | Legende | Aantal / Verpakking |
|-----------------------|--------------|-------------|-------------|-------------------------|---------------------|
| Gelamineerd polyester | | | | | |
| 223970 | 297 | 210 | Horizontaal | GEVAAR Toegang verboden | 1 / Pak |
| Polypropyleen | | | | | |
| 252610 | 450 | 300 | Horizontaal | GEVAAR Toegang verboden | 1 / Pak |

STN 277 : OPGELET GEVAARLIJKE ELEKTRISCHE SPANNING/ VERBODEN MET WATER TE BLUSSEN



| Bestelref. | Breedte (mm) | Hoogte (mm) | Layout | Legende | Aantal / Verpakking |
|-----------------------|--------------|-------------|-------------|---|---------------------|
| Gelamineerd polyester | | | | | |
| 223975 | 297 | 210 | Horizontaal | OPGELET Gevaarlijke elektrische spanning Verboden met water te blussen | 1 / Pak |
| Polypropyleen | | | | | |
| 241400 | 450 | 300 | Horizontaal | OPGELET Gevaarlijke elektrische spanning Verboden met water te blussen | 1 / Pak |

STN 260 : GELUIDSNIVEAU BOVEN 85 DBA / GEOORBESCHERMING VERPLICHT



| Bestelref. | Breedte (mm) | Hoogte (mm) | Layout | Legende | Aantal / Verpakking |
|-----------------------|--------------|-------------|-------------|--|---------------------|
| Gelamineerd polyester | | | | | |
| 223778 | 297 | 210 | Horizontaal | Waarschuwing! Geluidsniveau boven 85 dbA Gehoorbescherming verplicht | 1 / Pak |
| Polypropyleen | | | | | |
| 252609 | 450 | 300 | Horizontaal | Waarschuwing! Geluidsniveau boven 85 dbA Gehoorbescherming verplicht | 1 / Pak |

STN 267 : GEVAARLIJKE STOFFEN / VEILIGHEIDSBRIL VERPLICHT



| Bestelref. | Breedte (mm) | Hoogte (mm) | Layout | Legende | Aantal / Verpakking |
|-----------------------|--------------|-------------|-------------|--|---------------------|
| Gelamineerd polyester | | | | | |
| 223784 | 297 | 210 | Horizontaal | Gevaarlijke stoffen Veiligheidsbril verplicht | 1 / Pak |
| Polypropyleen | | | | | |
| 252616 | 450 | 300 | Horizontaal | Gevaarlijke stoffen Veiligheidsbril verplicht | 1 / Pak |

STN 262 : WAARSCHUWING; ONTVLAMBARE STOFFEN/ VUUR, OPEN VLAM EN ROKEN VERBODEN



| Bestelref. | Breedte (mm) | Hoogte (mm) | Layout | Legende | Aantal / Verpakking |
|-----------------------|--------------|-------------|-------------|--|---------------------|
| Gelamineerd polyester | | | | | |
| 223972 | 297 | 210 | Horizontaal | Ontvlambare stoffen Vuur, open vlam en roken verboden | 1 / Pak |
| Polypropyleen | | | | | |
| 252611 | 450 | 300 | Horizontaal | Ontvlambare stoffen Vuur, open vlam en roken verboden | 1 / Pak |

STN 264 : WAARSCHUWING: ELEKTRISCHE SPANNING/ VERBODEN TOEGANG VOOR ONBEVOEGDEN



| Bestelref. | Breedte (mm) | Hoogte (mm) | Layout | Legende | Aantal / Verpakking |
|-----------------------|--------------|-------------|-------------|---|---------------------|
| Gelamineerd polyester | | | | | |
| 223976 | 297 | 210 | Horizontaal | Hoogspanning Levensgevaar Toegang verboden voor onbevoegden | 1 / Pak |
| Polypropyleen | | | | | |
| 252613 | 450 | 300 | Horizontaal | Hoogspanning Levensgevaar Toegang verboden voor onbevoegden | 1 / Pak |

STN 272 : OPGELET HEFTRUCKS/ VEILIGHEIDSSCHOENEN VERPLICHT



| Bestelref. | Breedte (mm) | Hoogte (mm) | Layout | Legende | Aantal / Verpakking |
|-----------------------|--------------|-------------|-------------|--|---------------------|
| Gelamineerd polyester | | | | | |
| 223781 | 297 | 210 | Horizontaal | OPGELET Heftrucks Veiligheidsschoenen verplicht | 1 / Pak |
| Polypropyleen | | | | | |
| 256388 | 450 | 300 | Horizontaal | OPGELET Heftrucks Veiligheidsschoenen verplicht | 1 / Pak |

BRADY
Op maat

Zie pagina 220 voor de bestelling van uw gepersonaliseerde pictogrammen.

| | | |
|------------------|----------|---|
| Kies een symbool | Uw tekst | <p>WAARSCHUWINGS- WOORD</p> <p>VEILIGHEIDS- PICTOGRAM</p> <p>TEKST</p> <p>_____</p> <p>_____</p> <p>_____</p> |
| Kies een symbool | Uw tekst | |

Deze pictogrammen zijn NIET conform de norm EN ISO 7010



In Europa komen jaarlijks honderden mensen om het leven en raken er duizenden ernstig gewond of blijvend invalide bij ongevallen in besloten (en niet geventileerde) ruimtes. In de meeste gevallen bleek men niet op de hoogte te zijn van de gevaren.

Wat zijn besloten ruimtes?

Besloten ruimtes zijn ruimtes die onder normale omstandigheden van de omgeving zijn afgesloten. Toch moeten er regelmatig inspecties, reparaties of schoonmaak- en onderhoudswerken worden in uitgevoerd. Voorbeelden zijn tankwagens, opslagreservoirs, riolenstelsels en kruipruimtes onder gebouwen.

Waarom is werken in besloten ruimtes zo gevaarlijk?

- Vaak zijn er vloeistoffen, gassen en dampen aanwezig die giftig, brandbaar of explosief zijn
- Soms is er onvoldoende zuurstof
- De ventilatie is vaak minimaal
- De ruimtes zijn moeilijk toegankelijk en reddingswerk bij calamiteiten is erg moeilijk

Vergiftiging, verstikking en verbranding zijn dan ook de meest voorkomende gevolgen van ongevallen in besloten ruimtes.

Veel van deze ongevallen zijn te wijten aan onwetendheid en kunnen voorkomen worden door alle besloten ruimtes te identificeren en aan de ingang duidelijk te signaleren wat de risico's zijn en welke voorzorgen men moet nemen.

STN 823 : GEVAAR! BESLOTEN RUIMTE



| Bestelref. | Breedte (mm) | Hoogte (mm) | Layout | Legende | Aantal / Verpakking |
|------------------------------|--------------|-------------|-----------|-------------------------|---------------------|
| Gelamineerd polyester | | | | | |
| 223732 | 148 | 297 | Verticaal | GEVAAR! BESLOTEN RUIMTE | 1 / Pak |
| Polypropyleen | | | | | |
| 223733 | 300 | 450 | Verticaal | GEVAAR! BESLOTEN RUIMTE | 1 / Pak |

STN 817 : GEVAAR! BESLOTEN RUIMTE / EXPLOSIEGEVAAR



| Bestelref. | Breedte (mm) | Hoogte (mm) | Layout | Legende | Aantal / Verpakking |
|------------------------------|--------------|-------------|-------------|---|---------------------|
| Gelamineerd polyester | | | | | |
| 223720 | 297 | 148 | Horizontaal | GEVAAR! BESLOTEN RUIMTE EXPLOSIEGEVAAR | 1 / Pak |
| Polypropyleen | | | | | |
| 223721 | 450 | 300 | Horizontaal | GEVAAR! BESLOTEN RUIMTE EXPLOSIEGEVAAR | 1 / Pak |

STN 824 : BESLOTEN RUIMTE / VERGUNNING VERPLICHT



| Bestelref. | Breedte (mm) | Hoogte (mm) | Layout | Legende | Aantal / Verpakking |
|------------------------------|--------------|-------------|-----------|--|---------------------|
| Gelamineerd polyester | | | | | |
| 223734 | 148 | 297 | Verticaal | BESLOTEN RUIMTE VERGUNNING VERPLICHT! | 1 / Pak |
| Polypropyleen | | | | | |
| 223735 | 300 | 450 | Verticaal | BESLOTEN RUIMTE VERGUNNING VERPLICHT! | 1 / Pak |

STN 825 : BESLOTEN RUMTE / VONKVRIJ GEREEDSCHAP VERPLICHT!



| Bestelref. | Breedte (mm) | Hoogte (mm) | Layout | Legende | Aantal / Verpakking |
|------------------------------|--------------|-------------|-----------|---|---------------------|
| Gelamineerd polyester | | | | | |
| 223736 | 148 | 297 | Verticaal | BESLOTEN RUIMTE VONKVRIJGEREEDSCHAP VERPLICHT! | 1 / Pak |
| Polypropyleen | | | | | |
| 223737 | 450 | 300 | Verticaal | BESLOTEN RUIMTE VONKVRIJGEREEDSCHAP VERPLICHT! | 1 / Pak |

STN 826 : BESLOTEN RUMTE / GASTEST VERPLICHT!



| Bestelref. | Breedte (mm) | Hoogte (mm) | Layout | Legende | Aantal / Verpakking |
|------------------------------|--------------|-------------|-----------|---------------------------------------|---------------------|
| Gelamineerd polyester | | | | | |
| 223738 | 148 | 297 | Verticaal | BESLOTEN RUIMTE GASTEST VERPLICHT! | 1 / Pak |
| Polypropyleen | | | | | |
| 223739 | 450 | 300 | Verticaal | BESLOTEN RUIMTE GASTEST VERPLICHT! | 1 / Pak |



BRADY Op maat

U wilt een ander bord maken dan het voorgestelde gamma? Neem contact op met ons! Hierna vindt u enkele voorbeelden van mogelijkheden.

Het is mogelijk om op één bord of één label verschillende soorten pictogrammen te combineren. Zo kunt u alle borden samenstellen die u nodig hebt.

Beschikbare soorten pictogrammen:



Evacuatie/
eerste hulp



Brandbestrijding



Gevaar



Verbod

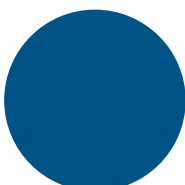

Gebod

MODEL 1

| |
|---------------------|
| Kies een symbool |
| Uw tekst |

MODEL 2

| |
|---------------------|
| Kies een symbool |
| Uw tekst |

MODEL 3

| |
|---------------------|
| Kies een symbool |
| Uw tekst |

MODEL 4

| | |
|---------------------|----------|
| Kies een symbool | Uw tekst |
|---------------------|----------|

MODEL 5

| | |
|---------------------|----------|
| Kies een symbool | Uw tekst |
| Kies een symbool | Uw tekst |

MODEL 6

| | |
|------------------|------------------|
| Kies een symbool | Kies een symbool |
| Uw tekst | Uw tekst |

MODEL 7



MODEL 8



Conform de norm ISO 3864-2

MODEL 9



MODEL 10

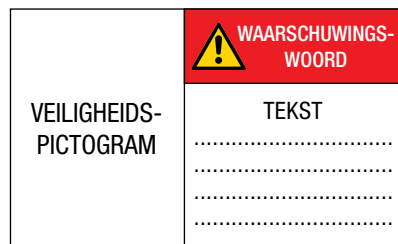

MODEL 11



WAARSCHUWINGSWOORD EN KLEURENCODE

Om uw labels nog beter te laten opvallen, kunt u een kleurencode en een aan uw tekst aangepast waarschuwingswoord gebruiken. Er zijn verschillende waarschuwingswoorden en kleuren mogelijk om een gevaar aan te geven; kies wat u nodig hebt naargelang van het gevaar van het eventuele risico:

- GEVAAR wijst op het hoogste risiconiveau (levensgevaar)
- WAARSCHUWING wijst op een gemiddeld risiconiveau (risico van ernstig letsel)
- OPGELET wijst op het laagste risiconiveau (risico van licht letsel)





INSCHUIFBORDEN VOOR VEILIGHEIDSPICTOGRAMMEN

De inschuifborden voor veiligheidspictogrammen van Brady zijn visuele communicatieplatformen waarmee u in uw bedrijf belangrijke veiligheidsinformatie en waarschuwingen kunt communiceren aan bezoekers en werknemers.

U kunt de meest relevante informatie voor uw bedrijf of locatie weergeven, zodat de veiligheid van iedereen verzekerd is. Dit nieuwe systeem maakt gebruik van inserts die u kunt vervangen, wat het mogelijk maakt informatie af te stemmen op een specifieke locatie en snel en kostenefficiënt aan te passen.

Ook voorbedrukte inserts met standaard of aangepaste informatie zijn verkrijgbaar. U kunt ook lege inschuifborden gebruiken en zelf inserts printen met veiligheidspictogrammen en –informatie.

FUNCTIONALITEITEN EN VOORDELEN

■ De nieuwe veiligheidsborden van Brady zijn in verschillende formaten verkrijgbaar

- Bevestiging aan muur of deur
- Verkrijgbaar in duurzaam kunststof met inserts van polypropyleen
- Aangepaste versies verkrijgbaar afhankelijk van het aantal veiligheidsboodschappen dat u nodig heeft in uw bedrijf
- Blanco borden zijn eveneens verkrijgbaar voor gebruik met een Brady-pictogram- en labelprinter (zie pagina 264)
- 3 verschillende formaten beschikbaar, afhankelijk van de ruimte die u heeft:
 - 450 mm × 830 mm 4 borden (liggend)
 - 420 mm × 820 mm 4 borden (staand), A4-formaat (210 x 297 mm)
 - 296 mm × 650 mm 4 borden (staand), A5-formaat (148 x 210 mm)

■ Onderling verwisselbare teksten

- Garandeer de veiligheid van uw werknemers en bezoekers door steeds de nieuwste versie te gebruiken van de teksten die u nodig hebt voor PBM, voorzorgsmaatregelen en waarschuwingen.

■ Personaliseer uw installaties!

- Er zijn meer dan 100 standaardboodschappen verkrijgbaar, maar we helpen u ook graag verder met aangepaste boodschappen en artwork in verschillende talen (zie pagina 220 voor onze gepersonaliseerde pictogrammen).

BORDEN EN INSERTS FRENCH

| Bestelref. | Breedte (mm) | Hoogte (mm) | Omschrijving | Aantal / Verpakking |
|---|--------------|-------------|--|---------------------|
| Verwisselbare veiligheidsborden – Blanco bord | | | | |
| 195902 | 450 | 830 | Verwisselbare veiligheidsborden – Blanco bord | 1 / Pak |
| 195903 | 420 | 820 | Verwisselbare veiligheidsborden – Blanco bord | 1 / Pak |
| 195904 | 296 | 650 | Verwisselbare veiligheidsborden – Blanco bord | 1 / Pak |
| Verwisselbare veiligheidsborden – Blanco insteekkaarten | | | | |
| 195905 | 450 | 150 | Verwisselbare veiligheidsborden – Blanco insteekkaarten | 1 / Pak |
| 195906 | 210 | 297 | Verwisselbare veiligheidsborden – Blanco insteekkaarten | 1 / Pak |
| 195907 | 148 | 210 | Verwisselbare veiligheidsborden – Blanco insteekkaarten | 1 / Pak |
| Verwisselbare veiligheidsborden – Blanco titel | | | | |
| 195908 | 420 | 150 | Verwisselbare veiligheidsborden – Blanco titel | 1 / Pak |
| 195909 | 296 | 150 | Verwisselbare veiligheidsborden – Blanco titel | 1 / Pak |
| Verwisselbare veiligheidsborden – Titel VEILIGHEIDSPICTOGRAMMEN – Veiligheidsinstructies | | | | |
| 195919 | 450 | 150 | Verwisselbare veiligheidsborden – Titel VEILIGHEIDSPICTOGRAMMEN – Veiligheidsinstructies | 1 / Pak |
| 195920 | 420 | 150 | Verwisselbare veiligheidsborden – Titel VEILIGHEIDSPICTOGRAMMEN – Veiligheidsinstructies | 1 / Pak |
| 195921 | 296 | 150 | Verwisselbare veiligheidsborden – Titel VEILIGHEIDSPICTOGRAMMEN – Veiligheidsinstructies | 1 / Pak |

* Voor het bord 450 x 850 mm komt de blanco titel overeen met een blanco inserts 450 x 150 mm.

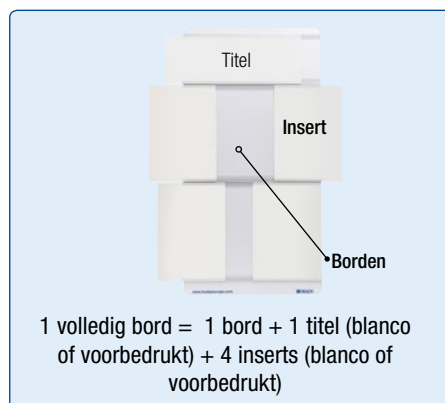





MEEST COURANTE VEILIGHEIDSPICTOGRAMMEN VOOR VEILIGHEIDSBORDEN

GEBOD

| | Legende | 450 x 150 mm | A4 | A5 |
|---|--|--------------|--------|--------|
|  | M004 Oogbescherming verplicht | 818467 | 818462 | 818461 |
|  | M003 Gehoorbescherming verplicht | 818318 | 818313 | 818312 |
|  | M009 Veiligheidshandschoenen verplicht | 819212 | 819207 | 819206 |
|  | M002 Gebruiksaanwijzing in acht nemen | 818169 | 818164 | 818163 |
|  | M008 Veiligheidsschoenen verplicht | 819063 | 819058 | 819057 |
|  | M014 Veiligheidshelm verplicht | 819957 | 819952 | 819951 |
|  | M010 Beschermkledij verplicht | 819361 | 819356 | 819355 |
|  | M016 (Lichte) ademhalingsbescherming verplicht | 820255 | 820250 | 820249 |
|  | M017 Ademhalingsbescherming verplicht | 820404 | 820399 | 820398 |
|  | M021 Vrijschakelen voor onderhoud of herstelling | 821000 | 820995 | 820994 |
|  | M024 Verplichte doorgang voetgangers | 821447 | 821442 | 821441 |

VERBOD

| | Legende | 450 x 150 mm | A4 | A5 |
|---|---|--------------|--------|--------|
|  | P002 Roken verboden | 822043 | 822038 | 822037 |
|  | P024 Betreden van ruimte verboden | 825023 | 825018 | 825017 |
|  | P007 Verbod voor personen met pacemaker | 822788 | 822783 | 822782 |
|  | P003 Vuur, open vlam en roken verboden | 822192 | 822187 | 822186 |

>>

VERBOD

| | Legende | 450 x 150 mm | A4 | A5 |
|---|--|--------------|--------|--------|
|  | P015 Verboden in vergaarbak te grijpen | 823831 | 823826 | 823825 |
|  | P005 Geen Drinkwater | 822490 | 822485 | 822484 |
|  | P021 Dieren verboden | 824576 | 824571 | 824570 |
|  | P004 Verboden voor voetgangers | 822341 | 822336 | 822335 |
|  | P006 Heftrucks verboden | 822639 | 822634 | 822633 |
|  | P013 Draagbare telefoon verboden | 823533 | 823528 | 823527 |
|  | P018 Verboden te zitten | 824129 | 824124 | 824123 |
|  | P022 Eten en drinken verboden | 824725 | 824720 | 824719 |
|  | P029 Fotograferen verboden | 825768 | 825763 | 825762 |
|  | PIC 209* Toegang verboden voor onbevoegden | 195928 | 195929 | 195930 |

*Niet beschikbaar in EN ISO 7010

WAARSCHUWING

| | Legende | 450 x 150 mm | A4 | A5 |
|---|---|--------------|--------|--------|
|  | W012 Waarschuwing: Gevaarlijke elektrische spanning | 828141 | 828136 | 828135 |
|  | W004 Waarschuwing: Laserstraal | 826957 | 826952 | 826951 |
|  | W006 Waarschuwing: Sterk magnetisch veld | 827253 | 827248 | 827247 |
|  | W019 Waarschuwing: knellingsgevaar | 829177 | 829172 | 829171 |
|  | W007 Waarschuwing: Struikelgevaar | 827401 | 827396 | 827395 |
|  | W014 Waarschuwing: Transportvoertuigen | 828437 | 828432 | 828431 |
|  | W015 Waarschuwing: Hangende last | 828585 | 828580 | 828579 |



Scheepvaartsignalisatie

| | |
|--------------------------------|-----|
| Nite Glo™ en Xtra Glo™ | 226 |
| Evacuatie en Eerste Hulp | 227 |
| Brandveiligheid | 231 |
| Gebod | 240 |

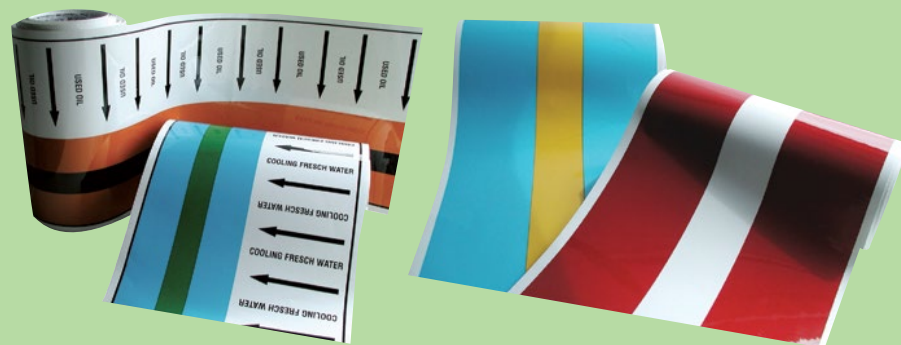

Neem contact met ons op voor maritieme leidingmarkeringen.

FOTOLUMINESCENTE BORDEN NITE GLO™ EN XTRA GLO™



Dagelijks doen zich incidenten voor op ferry's, olietankers, in luchthavens of op boorplatformen. Noodgevallen zijn niet te voorzien, een snelle en efficiënte evacuatie is dan ook van essentieel belang voor zowel het personeel als de bezoekers. Daartoe is een duidelijke en makkelijk aanpasbare veiligheidssignalisatie noodzakelijk.

Nite Glo™ en Xtra Glo™ zijn doeltreffende producten die werden ontworpen om in de moeilijkste omstandigheden zo efficiënt mogelijk noodaanduidingen te kunnen geven.

Dit gamma lichtgevende pictogrammen is ontworpen is zelfklevend gelamineerd polyester (soepel materiaal) en in hard polypropyleen van de beste kwaliteit. De producten kunnen zowel binnen als buiten worden gebruikt.

De fotoluminescente borden zijn onderhoudsvriendelijk, genereren geen onderhoudskosten en hebben een onbeperkte levensduur.

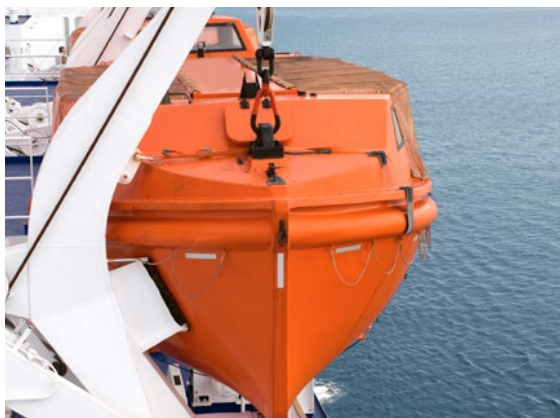

NITE-GLO XTRA-GLO

- Nite Glo™ staat voor een fotoluminescent product van klasse B, conform de norm DIN 65710.
- Xtra Glo™ staat voor een fotoluminescent product van klasse C, conform de norm DIN 65710. Met andere woorden: bij een identieke beginlading zijn deze producten langer zichtbaar dan een product van klasse B.
- De normen in de scheepvaart vereisen tegenwoordig een kwaliteit van minimaal klasse B om de investeringskost te beperken. Klasse C blijft echter de oplossing voor een verhoogde veiligheid.

| | Scheepvaart-signalisatie | Lichtsterkte na 60 minuten mcd/m ² |
|----------------------------|--------------------------|---|
| IMO Resolution A.752 (18) | 15 | 2 |
| DIN 65710 klasse B minimum | 50 | 3 |
| DIN 65710 klasse C minimum | 140 | 20 |
| Conform de norm ISO 24409 | 119 | 12,4 |
| Xtra Glo™ | 180 | 23 |

10 minuten is de referentietijd voor de evacuatie van bewoners uit een gebouw, 60 minuten is de interventietijd voor de hulpdiensten.

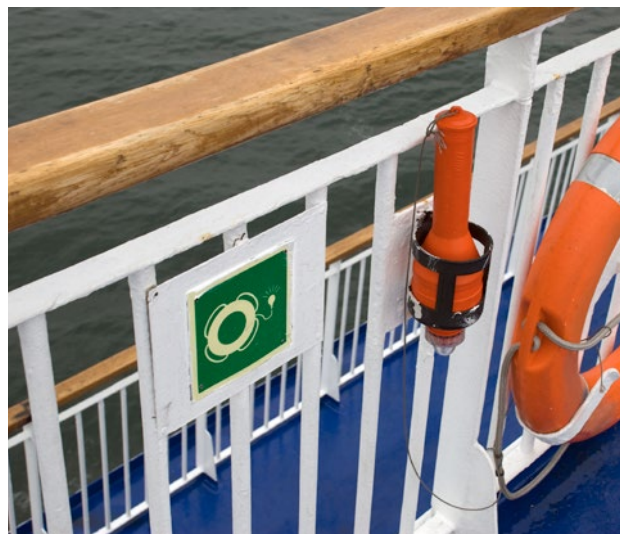

EVACUATIE EN EERSTE HULP

IMO301 – REDDINGSBOOT

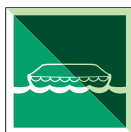

| Bestelref. | Breedte (mm) | Hoogte (mm) | Klasse | Aantal / Verpakking |
|--|--------------|-------------|----------|---------------------|
| Fotoluminescent polyester klasse B | | | | |
| 195455 | 150 | 150 | Klasse B | 1 / Pak |
| Fotoluminescent polyester klasse C | | | | |
| 195160 | 150 | 150 | Klasse C | 1 / Pak |
| Fotoluminescent polypropyleen klasse B | | | | |
| 195298 | 150 | 150 | Klasse B | 1 / Pak |
| Fotoluminescent polypropyleen klasse C | | | | |
| 195141 | 150 | 150 | Klasse C | 1 / Pak |

IMO302 – REDDINGSSLOEP



| Bestelref. | Breedte (mm) | Hoogte (mm) | Klasse | Aantal / Verpakking |
|--|--------------|-------------|----------|---------------------|
| Fotoluminescent polyester klasse B | | | | |
| 195456 | 150 | 150 | Klasse B | 1 / Pak |
| Fotoluminescent polyester klasse C | | | | |
| 195161 | 150 | 150 | Klasse C | 1 / Pak |
| Fotoluminescent polypropyleen klasse B | | | | |
| 195299 | 150 | 150 | Klasse B | 1 / Pak |
| Fotoluminescent polypropyleen klasse C | | | | |
| 195142 | 150 | 150 | Klasse C | 1 / Pak |

IMO303 – REDDINGSVLOT



| Bestelref. | Breedte (mm) | Hoogte (mm) | Klasse | Aantal / Verpakking |
|--|--------------|-------------|----------|---------------------|
| Fotoluminescent polyester klasse B | | | | |
| 195457 | 150 | 150 | Klasse B | 1 / Pak |
| Fotoluminescent polyester klasse C | | | | |
| 195162 | 150 | 150 | Klasse C | 1 / Pak |
| Fotoluminescent polypropyleen klasse B | | | | |
| 195300 | 150 | 150 | Klasse B | 1 / Pak |
| Fotoluminescent polypropyleen klasse C | | | | |
| 195143 | 150 | 150 | Klasse C | 1 / Pak |

IMO304 – UITVOUWBAAR REDDINGSVLOT VAN HET STRIJKBARE TYPE



| Bestelref. | Breedte (mm) | Hoogte (mm) | Klasse | Aantal / Verpakking |
|--|--------------|-------------|----------|---------------------|
| Fotoluminescent polyester klasse B | | | | |
| 195458 | 150 | 150 | Klasse B | 1 / Pak |
| Fotoluminescent polyester klasse C | | | | |
| 195163 | 150 | 150 | Klasse C | 1 / Pak |
| Fotoluminescent polypropyleen klasse B | | | | |
| 195301 | 150 | 150 | Klasse B | 1 / Pak |
| Fotoluminescent polypropyleen klasse C | | | | |
| 195144 | 150 | 150 | Klasse C | 1 / Pak |

IMO305 – OVERDEKTE NOODGLIJGOOT VOOR OP ZEE



| Bestelref. | Breedte (mm) | Hoogte (mm) | Klasse | Aantal / Verpakking |
|--|--------------|-------------|----------|---------------------|
| Fotoluminescent polyester klasse B | | | | |
| 195459 | 150 | 150 | Klasse B | 1 / Pak |
| Fotoluminescent polyester klasse C | | | | |
| 195164 | 150 | 150 | Klasse C | 1 / Pak |
| Fotoluminescent polypropyleen klasse B | | | | |
| 195302 | 150 | 150 | Klasse B | 1 / Pak |
| Fotoluminescent polypropyleen klasse C | | | | |
| 195145 | 150 | 150 | Klasse C | 1 / Pak |

IMO306 – NOODGLIJGOOT VOOR OP ZEE



| Bestelref. | Breedte (mm) | Hoogte (mm) | Klasse | Aantal / Verpakking |
|--|--------------|-------------|----------|---------------------|
| Fotoluminescent polyester klasse B | | | | |
| 195460 | 150 | 150 | Klasse B | 1 / Pak |
| Fotoluminescent polyester klasse C | | | | |
| 195165 | 150 | 150 | Klasse C | 1 / Pak |
| Fotoluminescent polypropyleen klasse B | | | | |
| 195303 | 150 | 150 | Klasse B | 1 / Pak |
| Fotoluminescent polypropyleen klasse C | | | | |
| 195146 | 150 | 150 | Klasse C | 1 / Pak |

IMO307 – REDDINGSBOEI



| Bestelref. | Breedte (mm) | Hoogte (mm) | Klasse | Aantal / Verpakking |
|--|--------------|-------------|----------|---------------------|
| Fotoluminescent polyester klasse B | | | | |
| 195461 | 150 | 150 | Klasse B | 1 / Pak |
| Fotoluminescent polyester klasse C | | | | |
| 195166 | 150 | 150 | Klasse C | 1 / Pak |
| Fotoluminescent polypropyleen klasse B | | | | |
| 195304 | 150 | 150 | Klasse B | 1 / Pak |
| Fotoluminescent polypropyleen klasse C | | | | |
| 195147 | 150 | 150 | Klasse C | 1 / Pak |

IMO308 – REDDINGSBOEI MET DRIJFLIJN



| Bestelref. | Breedte (mm) | Hoogte (mm) | Klasse | Aantal / Verpakking |
|--|--------------|-------------|----------|---------------------|
| Fotoluminescent polyester klasse B | | | | |
| 195462 | 150 | 150 | Klasse B | 1 / Pak |
| Fotoluminescent polyester klasse C | | | | |
| 195167 | 150 | 150 | Klasse C | 1 / Pak |
| Fotoluminescent polypropyleen klasse B | | | | |
| 195305 | 150 | 150 | Klasse B | 1 / Pak |
| Fotoluminescent polypropyleen klasse C | | | | |
| 195148 | 150 | 150 | Klasse C | 1 / Pak |

IMO309 – REDDINGSBOEI MET LICHT



| Bestelref. | Breedte (mm) | Hoogte (mm) | Klasse | Aantal / Verpakking |
|--|--------------|-------------|----------|---------------------|
| Fotoluminescent polyester klasse B | | | | |
| 195463 | 150 | 150 | Klasse B | 1 / Pak |
| Fotoluminescent polyester klasse C | | | | |
| 195168 | 150 | 150 | Klasse C | 1 / Pak |
| Fotoluminescent polypropyleen klasse B | | | | |
| 195306 | 150 | 150 | Klasse B | 1 / Pak |
| Fotoluminescent polypropyleen klasse C | | | | |
| 195149 | 150 | 150 | Klasse C | 1 / Pak |

IMO310 – REDDINGSBOEI MET LICHT EN ROOKSIGNAAL



| Bestelref. | Breedte (mm) | Hoogte (mm) | Klasse | Aantal / Verpakking |
|--|--------------|-------------|----------|---------------------|
| Fotoluminescent polyester klasse B | | | | |
| 195464 | 150 | 150 | Klasse B | 1 / Pak |
| Fotoluminescent polyester klasse C | | | | |
| 195108 | 150 | 150 | Klasse C | 1 / Pak |
| Fotoluminescent polypropyleen klasse B | | | | |
| 195307 | 150 | 150 | Klasse B | 1 / Pak |
| Fotoluminescent polypropyleen klasse C | | | | |
| 139512 | 150 | 150 | Klasse C | 1 / Pak |

IMO311 – REDDINGSVEST



| Bestelref. | Breedte (mm) | Hoogte (mm) | Klasse | Aantal / Verpakking |
|--|--------------|-------------|----------|---------------------|
| Fotoluminescent polyester klasse B | | | | |
| 195465 | 150 | 150 | Klasse B | 1 / Pak |
| Fotoluminescent polyester klasse C | | | | |
| 195169 | 150 | 150 | Klasse C | 1 / Pak |
| Fotoluminescent polypropyleen klasse B | | | | |
| 195308 | 150 | 150 | Klasse B | 1 / Pak |
| Fotoluminescent polypropyleen klasse C | | | | |
| 195150 | 150 | 150 | Klasse C | 1 / Pak |

IMO312 – REDDINGSVEST VOOR KINDEREN



| Bestelref. | Breedte (mm) | Hoogte (mm) | Klasse | Aantal / Verpakking |
|--|--------------|-------------|----------|---------------------|
| Fotoluminescent polyester klasse B | | | | |
| 195466 | 150 | 150 | Klasse B | 1 / Pak |
| Fotoluminescent polyester klasse C | | | | |
| 195170 | 150 | 150 | Klasse C | 1 / Pak |
| Fotoluminescent polypropyleen klasse B | | | | |
| 195309 | 150 | 150 | Klasse B | 1 / Pak |
| Fotoluminescent polypropyleen klasse C | | | | |
| 195151 | 150 | 150 | Klasse C | 1 / Pak |

EVACUATIE EN EERSTE HULP

IMO313 – OVERLEVINGSPAK



| Bestelref. | Breedte (mm) | Hoogte (mm) | Klasse | Aantal / Verpakking |
|--|--------------|-------------|----------|---------------------|
| Fotoluminescent polyester klasse B | | | | |
| 195467 | 150 | 150 | Klasse B | 1 / Pak |
| Fotoluminescent polyester klasse C | | | | |
| 195171 | 150 | 150 | Klasse C | 1 / Pak |
| Fotoluminescent polypropyleen klasse B | | | | |
| 195310 | 150 | 150 | Klasse B | 1 / Pak |
| Fotoluminescent polypropyleen klasse C | | | | |
| 195152 | 150 | 150 | Klasse C | 1 / Pak |

IMO314 – DRAAGBARE VHF-RADIO

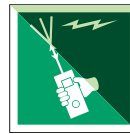

| Bestelref. | Breedte (mm) | Hoogte (mm) | Klasse | Aantal / Verpakking |
|--|--------------|-------------|----------|---------------------|
| Fotoluminescent polyester klasse B | | | | |
| 195468 | 150 | 150 | Klasse B | 1 / Pak |
| Fotoluminescent polyester klasse C | | | | |
| 195172 | 150 | 150 | Klasse C | 1 / Pak |
| Fotoluminescent polypropyleen klasse B | | | | |
| 195311 | 150 | 150 | Klasse B | 1 / Pak |
| Fotoluminescent polypropyleen klasse C | | | | |
| 195153 | 150 | 150 | Klasse C | 1 / Pak |

IMO315 – RADIOBAKEN VOOR PLAATSBEPALING VAN RAMPEN



| Bestelref. | Breedte (mm) | Hoogte (mm) | Klasse | Aantal / Verpakking |
|--|--------------|-------------|----------|---------------------|
| Fotoluminescent polyester klasse B | | | | |
| 195469 | 150 | 150 | Klasse B | 1 / Pak |
| Fotoluminescent polyester klasse C | | | | |
| 195173 | 150 | 150 | Klasse C | 1 / Pak |
| Fotoluminescent polypropyleen klasse B | | | | |
| 195312 | 150 | 150 | Klasse B | 1 / Pak |
| Fotoluminescent polypropyleen klasse C | | | | |
| 139513 | 150 | 150 | Klasse C | 1 / Pak |

IMO316 – TRANSPONDER VOOR ZOEK- EN REDDINGSACTIES



| Bestelref. | Breedte (mm) | Hoogte (mm) | Klasse | Aantal / Verpakking |
|--|--------------|-------------|----------|---------------------|
| Fotoluminescent polyester klasse B | | | | |
| 195470 | 150 | 150 | Klasse B | 1 / Pak |
| Fotoluminescent polyester klasse C | | | | |
| 195174 | 150 | 150 | Klasse C | 1 / Pak |
| Fotoluminescent polypropyleen klasse B | | | | |
| 195313 | 150 | 150 | Klasse B | 1 / Pak |
| Fotoluminescent polypropyleen klasse C | | | | |
| 195154 | 150 | 150 | Klasse C | 1 / Pak |

IMO317 – NOODSIGNAAL OP REDDINGSBOOT



| Bestelref. | Breedte (mm) | Hoogte (mm) | Klasse | Aantal / Verpakking |
|--|--------------|-------------|----------|---------------------|
| Fotoluminescent polyester klasse B | | | | |
| 195471 | 150 | 150 | Klasse B | 1 / Pak |
| Fotoluminescent polyester klasse C | | | | |
| 195175 | 150 | 150 | Klasse C | 1 / Pak |
| Fotoluminescent polypropyleen klasse B | | | | |
| 195314 | 150 | 150 | Klasse B | 1 / Pak |
| Fotoluminescent polypropyleen klasse C | | | | |
| 195155 | 150 | 150 | Klasse C | 1 / Pak |

IMO318 – LICHTKOGEL MET PARACHUTE



| Bestelref. | Breedte (mm) | Hoogte (mm) | Klasse | Aantal / Verpakking |
|--|--------------|-------------|----------|---------------------|
| Fotoluminescent polyester klasse B | | | | |
| 195472 | 150 | 150 | Klasse B | 1 / Pak |
| Fotoluminescent polyester klasse C | | | | |
| 195176 | 150 | 150 | Klasse C | 1 / Pak |
| Fotoluminescent polypropyleen klasse B | | | | |
| 195315 | 150 | 150 | Klasse B | 1 / Pak |
| Fotoluminescent polypropyleen klasse C | | | | |
| 195156 | 150 | 150 | Klasse C | 1 / Pak |

IMO319 – LANCEERTOESTEL VOOR DRIJLIJN



| Bestelref. | Breedte (mm) | Hoogte (mm) | Klasse | Aantal / Verpakking |
|--|--------------|-------------|----------|---------------------|
| Fotoluminescent polyester klasse B | | | | |
| 195473 | 150 | 150 | Klasse B | 1 / Pak |
| Fotoluminescent polyester klasse C | | | | |
| 195177 | 150 | 150 | Klasse C | 1 / Pak |
| Fotoluminescent polypropyleen klasse B | | | | |
| 195316 | 150 | 150 | Klasse B | 1 / Pak |
| Fotoluminescent polypropyleen klasse C | | | | |
| 195157 | 150 | 150 | Klasse C | 1 / Pak |

IMO320 – VERZAMELPUNT OP HET SCHIP



| Bestelref. | Breedte (mm) | Hoogte (mm) | Klasse | Aantal / Verpakking |
|--|--------------|-------------|----------|---------------------|
| Fotoluminescent polyester klasse B | | | | |
| 195474 | 150 | 150 | Klasse B | 1 / Pak |
| Fotoluminescent polyester klasse C | | | | |
| 195178 | 150 | 150 | Klasse C | 1 / Pak |
| Fotoluminescent polypropyleen klasse B | | | | |
| 195317 | 150 | 150 | Klasse B | 1 / Pak |
| Fotoluminescent polypropyleen klasse C | | | | |
| 195158 | 150 | 150 | Klasse C | 1 / Pak |

IMO321 – RICHTINGSPIJL 90°



| Bestelref. | Breedte (mm) | Hoogte (mm) | Klasse | Aantal / Verpakking |
|--|--------------|-------------|----------|---------------------|
| Fotoluminescent polyester klasse B | | | | |
| 195475 | 150 | 150 | Klasse B | 1 / Pak |
| Fotoluminescent polyester klasse C | | | | |
| 195179 | 150 | 150 | Klasse C | 1 / Pak |
| Fotoluminescent polypropyleen klasse B | | | | |
| 195201 | 150 | 150 | Klasse B | 1 / Pak |
| Fotoluminescent polypropyleen klasse C | | | | |
| 139514 | 150 | 150 | Klasse C | 1 / Pak |

IMO322 – RICHTINGSPIJL 45°



| Bestelref. | Breedte (mm) | Hoogte (mm) | Klasse | Aantal / Verpakking |
|--|--------------|-------------|----------|---------------------|
| Fotoluminescent polyester klasse B | | | | |
| 195476 | 150 | 150 | Klasse B | 1 / Pak |
| Fotoluminescent polyester klasse C | | | | |
| 195180 | 150 | 150 | Klasse C | 1 / Pak |
| Fotoluminescent polypropyleen klasse B | | | | |
| 195202 | 150 | 150 | Klasse B | 1 / Pak |
| Fotoluminescent polypropyleen klasse C | | | | |
| 195137 | 150 | 150 | Klasse C | 1 / Pak |

IMO323 – INSCHEPINGSLADDER



| Bestelref. | Breedte (mm) | Hoogte (mm) | Klasse | Aantal / Verpakking |
|--|--------------|-------------|----------|---------------------|
| Fotoluminescent polyester klasse B | | | | |
| 195477 | 150 | 150 | Klasse B | 1 / Pak |
| Fotoluminescent polyester klasse C | | | | |
| 195181 | 150 | 150 | Klasse C | 1 / Pak |
| Fotoluminescent polypropyleen klasse B | | | | |
| 195203 | 150 | 150 | Klasse B | 1 / Pak |
| Fotoluminescent polypropyleen klasse C | | | | |
| 195140 | 150 | 150 | Klasse C | 1 / Pak |

IMO324 – EERSTE HULP



| Bestelref. | Breedte (mm) | Hoogte (mm) | Klasse | Aantal / Verpakking |
|--|--------------|-------------|----------|---------------------|
| Fotoluminescent polyester klasse B | | | | |
| 195478 | 150 | 150 | Klasse B | 1 / Pak |
| Fotoluminescent polyester klasse C | | | | |
| 195182 | 150 | 150 | Klasse C | 1 / Pak |
| Fotoluminescent polypropyleen klasse B | | | | |
| 195318 | 150 | 150 | Klasse B | 1 / Pak |
| Fotoluminescent polypropyleen klasse C | | | | |
| 139515 | 150 | 150 | Klasse C | 1 / Pak |

EVACUATIE EN EERSTE HULP

IM0325 – NOODUITGANG (RECHTS)



| Bestelref. | Breedte (mm) | Hoogte (mm) | Klasse | Aantal / Verpakking |
|--|--------------|-------------|----------|---------------------|
| Fotoluminescent polyester klasse B | | | | |
| 195479 | 150 | 150 | Klasse B | 1 / Pak |
| Fotoluminescent polyester klasse C | | | | |
| 195183 | 150 | 150 | Klasse C | 1 / Pak |
| Fotoluminescent polypropyleen klasse B | | | | |
| 195319 | 150 | 150 | Klasse B | 1 / Pak |
| Fotoluminescent polypropyleen klasse C | | | | |
| 139516 | 150 | 150 | Klasse C | 1 / Pak |

IM0326 – NOODUITGANG (LINKS)



| Bestelref. | Breedte (mm) | Hoogte (mm) | Klasse | Aantal / Verpakking |
|--|--------------|-------------|----------|---------------------|
| Fotoluminescent polyester klasse B | | | | |
| 195480 | 150 | 150 | Klasse B | 1 / Pak |
| Fotoluminescent polyester klasse C | | | | |
| 195184 | 150 | 150 | Klasse C | 1 / Pak |
| Fotoluminescent polypropyleen klasse B | | | | |
| 195320 | 150 | 150 | Klasse B | 1 / Pak |
| Fotoluminescent polypropyleen klasse C | | | | |
| 195159 | 150 | 150 | Klasse C | 1 / Pak |

IM0327 – OOGDOUCHE

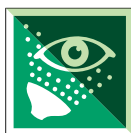

| Bestelref. | Breedte (mm) | Hoogte (mm) | Klasse | Aantal / Verpakking |
|--|--------------|-------------|----------|---------------------|
| Fotoluminescent polyester klasse B | | | | |
| 195481 | 150 | 150 | Klasse B | 1 / Pak |
| Fotoluminescent polyester klasse C | | | | |
| 195185 | 150 | 150 | Klasse C | 1 / Pak |
| Fotoluminescent polypropyleen klasse B | | | | |
| 195321 | 150 | 150 | Klasse B | 1 / Pak |
| Fotoluminescent polypropyleen klasse C | | | | |
| 139517 | 150 | 150 | Klasse C | 1 / Pak |

IM0328 – NOODSTOPKNOP



| Bestelref. | Breedte (mm) | Hoogte (mm) | Klasse | Aantal / Verpakking |
|--|--------------|-------------|----------|---------------------|
| Fotoluminescent polyester klasse B | | | | |
| 195482 | 150 | 150 | Klasse B | 1 / Pak |
| Fotoluminescent polyester klasse C | | | | |
| 195186 | 150 | 150 | Klasse C | 1 / Pak |
| Fotoluminescent polypropyleen klasse B | | | | |
| 195322 | 150 | 150 | Klasse B | 1 / Pak |
| Fotoluminescent polypropyleen klasse C | | | | |
| 139518 | 150 | 150 | Klasse C | 1 / Pak |

IM0329 – NOODTELEFOON



| Bestelref. | Breedte (mm) | Hoogte (mm) | Klasse | Aantal / Verpakking |
|--|--------------|-------------|----------|---------------------|
| Fotoluminescent polyester klasse B | | | | |
| 195483 | 150 | 150 | Klasse B | 1 / Pak |
| Fotoluminescent polyester klasse C | | | | |
| 195187 | 150 | 150 | Klasse C | 1 / Pak |
| Fotoluminescent polypropyleen klasse B | | | | |
| 195323 | 150 | 150 | Klasse B | 1 / Pak |
| Fotoluminescent polypropyleen klasse C | | | | |
| 139519 | 150 | 150 | Klasse C | 1 / Pak |

IM0330 – NOODDOUCHE

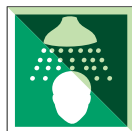

| Bestelref. | Breedte (mm) | Hoogte (mm) | Klasse | Aantal / Verpakking |
|--|--------------|-------------|----------|---------------------|
| Fotoluminescent polyester klasse B | | | | |
| 195484 | 150 | 150 | Klasse B | 1 / Pak |
| Fotoluminescent polyester klasse C | | | | |
| 195188 | 150 | 150 | Klasse C | 1 / Pak |
| Fotoluminescent polypropyleen klasse B | | | | |
| 195324 | 150 | 150 | Klasse B | 1 / Pak |
| Fotoluminescent polypropyleen klasse C | | | | |
| 139520 | 150 | 150 | Klasse C | 1 / Pak |

IM0331 – NIVEAU-AANDUIDING 0



| Bestelref. | Breedte (mm) | Hoogte (mm) | Klasse | Legende | Aantal / Verpakking |
|--|--------------|-------------|----------|---------|---------------------|
| Fotoluminescent polyester klasse B | | | | | |
| 195485 | 75 | 150 | Klasse B | 0 | 1 / Pak |
| Fotoluminescent polyester klasse C | | | | | |
| 195189 | 75 | 150 | Klasse C | 0 | 1 / Pak |
| Fotoluminescent polypropyleen klasse B | | | | | |
| 195325 | 75 | 150 | Klasse B | 0 | 1 / Pak |
| Fotoluminescent polypropyleen klasse C | | | | | |
| 139521 | 75 | 150 | Klasse C | 0 | 1 / Pak |

IM0332 – NIVEAU-AANDUIDING 1



| Bestelref. | Breedte (mm) | Hoogte (mm) | Klasse | Legende | Aantal / Verpakking |
|--|--------------|-------------|----------|---------|---------------------|
| Fotoluminescent polyester klasse B | | | | | |
| 195486 | 75 | 150 | Klasse B | 1 | 1 / Pak |
| Fotoluminescent polyester klasse C | | | | | |
| 195109 | 75 | 150 | Klasse C | 1 | 1 / Pak |
| Fotoluminescent polypropyleen klasse B | | | | | |
| 195326 | 75 | 150 | Klasse B | 1 | 1 / Pak |
| Fotoluminescent polypropyleen klasse C | | | | | |
| 139522 | 75 | 150 | Klasse C | 1 | 1 / Pak |

IM0333 – NIVEAU-AANDUIDING 2



| Bestelref. | Breedte (mm) | Hoogte (mm) | Klasse | Legende | Aantal / Verpakking |
|--|--------------|-------------|----------|---------|---------------------|
| Fotoluminescent polyester klasse B | | | | | |
| 195487 | 75 | 150 | Klasse B | 2 | 1 / Pak |
| Fotoluminescent polyester klasse C | | | | | |
| 195110 | 75 | 150 | Klasse C | 2 | 1 / Pak |
| Fotoluminescent polypropyleen klasse B | | | | | |
| 195327 | 75 | 150 | Klasse B | 2 | 1 / Pak |
| Fotoluminescent polypropyleen klasse C | | | | | |
| 139523 | 75 | 150 | Klasse C | 2 | 1 / Pak |

IM0334 – NIVEAU-AANDUIDING 3



| Bestelref. | Breedte (mm) | Hoogte (mm) | Klasse | Legende | Aantal / Verpakking |
|--|--------------|-------------|----------|---------|---------------------|
| Fotoluminescent polyester klasse B | | | | | |
| 195488 | 75 | 150 | Klasse B | 3 | 1 / Pak |
| Fotoluminescent polyester klasse C | | | | | |
| 195111 | 75 | 150 | Klasse C | 3 | 1 / Pak |
| Fotoluminescent polypropyleen klasse B | | | | | |
| 195328 | 75 | 150 | Klasse B | 3 | 1 / Pak |
| Fotoluminescent polypropyleen klasse C | | | | | |
| 139524 | 75 | 150 | Klasse C | 3 | 1 / Pak |

IM0335 – NIVEAU-AANDUIDING 4



| Bestelref. | Breedte (mm) | Hoogte (mm) | Klasse | Legende | Aantal / Verpakking |
|--|--------------|-------------|----------|---------|---------------------|
| Fotoluminescent polyester klasse B | | | | | |
| 195489 | 75 | 150 | Klasse B | 4 | 1 / Pak |
| Fotoluminescent polyester klasse C | | | | | |
| 195112 | 75 | 150 | Klasse C | 4 | 1 / Pak |
| Fotoluminescent polypropyleen klasse B | | | | | |
| 195329 | 75 | 150 | Klasse B | 4 | 1 / Pak |
| Fotoluminescent polypropyleen klasse C | | | | | |
| 139525 | 75 | 150 | Klasse C | 4 | 1 / Pak |

IM0336 – NIVEAU-AANDUIDING 5



| Bestelref. | Breedte (mm) | Hoogte (mm) | Klasse | Legende | Aantal / Verpakking |
|--|--------------|-------------|----------|---------|---------------------|
| Fotoluminescent polyester klasse B | | | | | |
| 195490 | 75 | 150 | Klasse B | 5 | 1 / Pak |
| Fotoluminescent polyester klasse C | | | | | |
| 195113 | 75 | 150 | Klasse C | 5 | 1 / Pak |
| Fotoluminescent polypropyleen klasse B | | | | | |
| 195330 | 75 | 150 | Klasse B | 5 | 1 / Pak |
| Fotoluminescent polypropyleen klasse C | | | | | |
| 139526 | 75 | 150 | Klasse C | 5 | 1 / Pak |

EVACUATIE EN EERSTE HULP

IMO337 – NIVEAU-AANDUIDING 6



| Bestelref. | Breedte (mm) | Hoogte (mm) | Klasse | Legende | Aantal / Verpakking |
|--|--------------|-------------|----------|---------|---------------------|
| Fotoluminescent polyester klasse B | | | | | |
| 195491 | 75 | 150 | Klasse B | 6 | 1 / Pak |
| Fotoluminescent polyester klasse C | | | | | |
| 195114 | 75 | 150 | Klasse C | 6 | 1 / Pak |
| Fotoluminescent polypropyleen klasse B | | | | | |
| 195331 | 75 | 150 | Klasse B | 6 | 1 / Pak |
| Fotoluminescent polypropyleen klasse C | | | | | |
| 139527 | 75 | 150 | Klasse C | 6 | 1 / Pak |

IMO338 – NIVEAU-AANDUIDING 7



| Bestelref. | Breedte (mm) | Hoogte (mm) | Klasse | Legende | Aantal / Verpakking |
|--|--------------|-------------|----------|---------|---------------------|
| Fotoluminescent polyester klasse B | | | | | |
| 195492 | 75 | 150 | Klasse B | 7 | 1 / Pak |
| Fotoluminescent polyester klasse C | | | | | |
| 195115 | 75 | 150 | Klasse C | 7 | 1 / Pak |
| Fotoluminescent polypropyleen klasse B | | | | | |
| 195332 | 75 | 150 | Klasse B | 7 | 1 / Pak |
| Fotoluminescent polypropyleen klasse C | | | | | |
| 139528 | 75 | 150 | Klasse C | 7 | 1 / Pak |

IMO339 – NIVEAU-AANDUIDING 8



| Bestelref. | Breedte (mm) | Hoogte (mm) | Klasse | Legende | Aantal / Verpakking |
|--|--------------|-------------|----------|---------|---------------------|
| Fotoluminescent polyester klasse B | | | | | |
| 195493 | 75 | 150 | Klasse B | 8 | 1 / Pak |
| Fotoluminescent polyester klasse C | | | | | |
| 195116 | 75 | 150 | Klasse C | 8 | 1 / Pak |
| Fotoluminescent polypropyleen klasse B | | | | | |
| 195333 | 75 | 150 | Klasse B | 8 | 1 / Pak |
| Fotoluminescent polypropyleen klasse C | | | | | |
| 139529 | 75 | 150 | Klasse C | 8 | 1 / Pak |

IMO340 – NIVEAU-AANDUIDING 9



| Bestelref. | Breedte (mm) | Hoogte (mm) | Klasse | Legende | Aantal / Verpakking |
|--|--------------|-------------|----------|---------|---------------------|
| Fotoluminescent polyester klasse B | | | | | |
| 195494 | 75 | 150 | Klasse B | 9 | 1 / Pak |
| Fotoluminescent polyester klasse C | | | | | |
| 195117 | 75 | 150 | Klasse C | 9 | 1 / Pak |
| Fotoluminescent polypropyleen klasse B | | | | | |
| 195334 | 75 | 150 | Klasse B | 9 | 1 / Pak |
| Fotoluminescent polypropyleen klasse C | | | | | |
| 139530 | 75 | 150 | Klasse C | 9 | 1 / Pak |

IMO341 – DRINKWATER



| Bestelref. | Breedte (mm) | Hoogte (mm) | Klasse | Aantal / Verpakking |
|--|--------------|-------------|----------|---------------------|
| Fotoluminescent polyester klasse B | | | | |
| 195495 | 150 | 150 | Klasse B | 1 / Pak |
| Fotoluminescent polyester klasse C | | | | |
| 195118 | 150 | 150 | Klasse C | 1 / Pak |
| Fotoluminescent polypropyleen klasse B | | | | |
| 195335 | 150 | 150 | Klasse B | 1 / Pak |
| Fotoluminescent polypropyleen klasse C | | | | |
| 139531 | 150 | 150 | Klasse C | 1 / Pak |

IMO342 – TOELATING TOT ...



| Bestelref. | Breedte (mm) | Hoogte (mm) | Klasse | Aantal / Verpakking |
|--|--------------|-------------|----------|---------------------|
| Fotoluminescent polyester klasse B | | | | |
| 195496 | 150 | 150 | Klasse B | 1 / Pak |
| Fotoluminescent polyester klasse C | | | | |
| 195119 | 150 | 150 | Klasse C | 1 / Pak |
| Fotoluminescent polypropyleen klasse B | | | | |
| 195336 | 150 | 150 | Klasse B | 1 / Pak |
| Fotoluminescent polypropyleen klasse C | | | | |
| 194989 | 150 | 150 | Klasse C | 1 / Pak |

IMO343 – TRAP



| Bestelref. | Breedte (mm) | Hoogte (mm) | Klasse | Aantal / Verpakking |
|--|--------------|-------------|----------|---------------------|
| Fotoluminescent polyester klasse B | | | | |
| 195497 | 150 | 150 | Klasse B | 1 / Pak |
| Fotoluminescent polyester klasse C | | | | |
| 195120 | 150 | 150 | Klasse C | 1 / Pak |
| Fotoluminescent polypropyleen klasse B | | | | |
| 195337 | 150 | 150 | Klasse B | 1 / Pak |
| Fotoluminescent polypropyleen klasse C | | | | |
| 194990 | 150 | 150 | Klasse C | 1 / Pak |

IMO344 – THERMISCHE BESCHERMKLEDIJ



| Bestelref. | Breedte (mm) | Hoogte (mm) | Klasse | Legende | Aantal / Verpakking |
|--|--------------|-------------|----------|---------|---------------------|
| Fotoluminescent polyester klasse B | | | | | |
| 195498 | 150 | 150 | Klasse B | TPA | 1 / Pak |
| Fotoluminescent polyester klasse C | | | | | |
| 195121 | 150 | 150 | Klasse C | TPA | 1 / Pak |
| Fotoluminescent polypropyleen klasse B | | | | | |
| 195338 | 150 | 150 | Klasse B | TPA | 1 / Pak |
| Fotoluminescent polypropyleen klasse C | | | | | |
| 194991 | 150 | 150 | Klasse C | TPA | 1 / Pak |

IMO345 – THERMISCH BESCHERMPAK



| Bestelref. | Breedte (mm) | Hoogte (mm) | Klasse | Legende | Aantal / Verpakking |
|--|--------------|-------------|----------|---------|---------------------|
| Fotoluminescent polyester klasse B | | | | | |
| 195499 | 150 | 150 | Klasse B | AES | 1 / Pak |
| Fotoluminescent polyester klasse C | | | | | |
| 195122 | 150 | 150 | Klasse C | AES | 1 / Pak |
| Fotoluminescent polypropyleen klasse B | | | | | |
| 195339 | 150 | 150 | Klasse B | AES | 1 / Pak |
| Fotoluminescent polypropyleen klasse C | | | | | |
| 194992 | 150 | 150 | Klasse C | AES | 1 / Pak |

IMO346 – UITGANG



| Bestelref. | Breedte (mm) | Hoogte (mm) | Klasse | Legende | Aantal / Verpakking |
|--|--------------|-------------|----------|---------|---------------------|
| Fotoluminescent polyester klasse B | | | | | |
| 195500 | 150 | 150 | Klasse B | UIT | 1 / Pak |
| Fotoluminescent polyester klasse C | | | | | |
| 195123 | 150 | 150 | Klasse C | UIT | 1 / Pak |
| Fotoluminescent polypropyleen klasse B | | | | | |
| 195340 | 150 | 150 | Klasse B | UIT | 1 / Pak |
| Fotoluminescent polypropyleen klasse C | | | | | |
| 194993 | 150 | 150 | Klasse C | UIT | 1 / Pak |

IMO351 – UITGANG



| Bestelref. | Breedte (mm) | Hoogte (mm) | Klasse | Legende | Aantal / Verpakking |
|--|--------------|-------------|----------|---------|---------------------|
| Fotoluminescent polyester klasse B | | | | | |
| 195501 | 300 | 150 | Klasse B | EXIT | 1 / Pak |
| Fotoluminescent polyester klasse C | | | | | |
| 195124 | 300 | 150 | Klasse C | EXIT | 1 / Pak |
| Fotoluminescent polypropyleen klasse B | | | | | |
| 195341 | 300 | 150 | Klasse B | EXIT | 1 / Pak |
| Fotoluminescent polypropyleen klasse C | | | | | |
| 194994 | 300 | 150 | Klasse C | EXIT | 1 / Pak |

IMO352 – ROOKZONE



| Bestelref. | Breedte (mm) | Hoogte (mm) | Klasse | Legende | Aantal / Verpakking |
|--|--------------|-------------|----------|--------------|---------------------|
| Fotoluminescent polyester klasse B | | | | | |
| 195502 | 300 | 150 | Klasse B | SMOKING AREA | 1 / Pak |
| Fotoluminescent polyester klasse C | | | | | |
| 195125 | 300 | 150 | Klasse C | SMOKING AREA | 1 / Pak |
| Fotoluminescent polypropyleen klasse B | | | | | |
| 195342 | 300 | 150 | Klasse B | SMOKING AREA | 1 / Pak |
| Fotoluminescent polypropyleen klasse C | | | | | |
| 194995 | 300 | 150 | Klasse C | SMOKING AREA | 1 / Pak |

IMO353 – EET- EN DRINKZONE



| Bestelref. | Breedte (mm) | Hoogte (mm) | Klasse | Legende | Aantal / Verpakking |
|--|--------------|-------------|----------|--------------------------|---------------------|
| Fotoluminescent polyester klasse B | | | | | |
| 195503 | 300 | 150 | Klasse B | EATING AND DRINKING AREA | 1 / Pak |
| Fotoluminescent polyester klasse C | | | | | |
| 195126 | 300 | 150 | Klasse C | EATING AND DRINKING AREA | 1 / Pak |
| Fotoluminescent polypropyleen klasse B | | | | | |
| 195343 | 300 | 150 | Klasse B | EATING AND DRINKING AREA | 1 / Pak |
| Fotoluminescent polypropyleen klasse C | | | | | |
| 194996 | 300 | 150 | Klasse C | EATING AND DRINKING AREA | 1 / Pak |

BRANDVEILIGHEID

IMO101 – BRANDBESTRIJDINGSPLAN



| Bestelref. | Breedte (mm) | Hoogte (mm) | Klasse | Aantal / Verpakking |
|--|--------------|-------------|----------|---------------------|
| Fotoluminescent polyester klasse B | | | | |
| 195359 | 150 | 150 | Klasse B | 1 / Pak |
| Fotoluminescent polyester klasse C | | | | |
| 195012 | 150 | 150 | Klasse C | 1 / Pak |
| Fotoluminescent polypropyleen klasse B | | | | |
| 195206 | 150 | 150 | Klasse B | 1 / Pak |
| Fotoluminescent polypropyleen klasse C | | | | |
| 139416 | 150 | 150 | Klasse C | 1 / Pak |

IMO102 – DRUKKNOP/SCHAKELAAR VOOR BRANDALARM

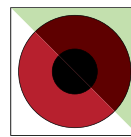

| Bestelref. | Breedte (mm) | Hoogte (mm) | Klasse | Aantal / Verpakking |
|--|--------------|-------------|----------|---------------------|
| Fotoluminescent polyester klasse B | | | | |
| 195360 | 150 | 150 | Klasse B | 1 / Pak |
| Fotoluminescent polyester klasse C | | | | |
| 195013 | 150 | 150 | Klasse C | 1 / Pak |
| Fotoluminescent polypropyleen klasse B | | | | |
| 195207 | 150 | 150 | Klasse B | 1 / Pak |
| Fotoluminescent polypropyleen klasse C | | | | |
| 139417 | 150 | 150 | Klasse C | 1 / Pak |

IMO103 – BRANDHOORN

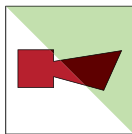

| Bestelref. | Breedte (mm) | Hoogte (mm) | Klasse | Aantal / Verpakking |
|--|--------------|-------------|----------|---------------------|
| Fotoluminescent polyester klasse B | | | | |
| 195361 | 150 | 150 | Klasse B | 1 / Pak |
| Fotoluminescent polyester klasse C | | | | |
| 195014 | 150 | 150 | Klasse C | 1 / Pak |
| Fotoluminescent polypropyleen klasse B | | | | |
| 195208 | 150 | 150 | Klasse B | 1 / Pak |
| Fotoluminescent polypropyleen klasse C | | | | |
| 139418 | 150 | 150 | Klasse C | 1 / Pak |

IMO104 – BRANDMELDER

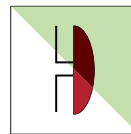

| Bestelref. | Breedte (mm) | Hoogte (mm) | Klasse | Aantal / Verpakking |
|--|--------------|-------------|----------|---------------------|
| Fotoluminescent polyester klasse B | | | | |
| 195362 | 150 | 150 | Klasse B | 1 / Pak |
| Fotoluminescent polyester klasse C | | | | |
| 195015 | 150 | 150 | Klasse C | 1 / Pak |
| Fotoluminescent polypropyleen klasse B | | | | |
| 195209 | 150 | 150 | Klasse B | 1 / Pak |
| Fotoluminescent polypropyleen klasse C | | | | |
| 139419 | 150 | 150 | Klasse C | 1 / Pak |

IMO105 – MANUELE BRANDMELDER

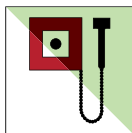

| Bestelref. | Breedte (mm) | Hoogte (mm) | Klasse | Aantal / Verpakking |
|--|--------------|-------------|----------|---------------------|
| Fotoluminescent polyester klasse B | | | | |
| 195363 | 150 | 150 | Klasse B | 1 / Pak |
| Fotoluminescent polyester klasse C | | | | |
| 195016 | 150 | 150 | Klasse C | 1 / Pak |
| Fotoluminescent polypropyleen klasse B | | | | |
| 195210 | 150 | 150 | Klasse B | 1 / Pak |
| Fotoluminescent polypropyleen klasse C | | | | |
| 139420 | 150 | 150 | Klasse C | 1 / Pak |

IMO106 – ZONE BEVEILIGD DOOR EEN AUTOMATISCH BRANDALARM

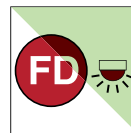

| Bestelref. | Breedte (mm) | Hoogte (mm) | Klasse | Aantal / Verpakking |
|--|--------------|-------------|----------|---------------------|
| Fotoluminescent polyester klasse B | | | | |
| 195364 | 150 | 150 | Klasse B | 1 / Pak |
| Fotoluminescent polyester klasse C | | | | |
| 195017 | 150 | 150 | Klasse C | 1 / Pak |
| Fotoluminescent polypropyleen klasse B | | | | |
| 195211 | 150 | 150 | Klasse B | 1 / Pak |
| Fotoluminescent polypropyleen klasse C | | | | |
| 139421 | 150 | 150 | Klasse C | 1 / Pak |

IMO107 – ZONE BEVEILIGD DOOR CO2

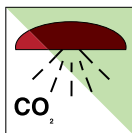

| Bestelref. | Breedte (mm) | Hoogte (mm) | Klasse | Aantal / Verpakking |
|--|--------------|-------------|----------|---------------------|
| Fotoluminescent polyester klasse B | | | | |
| 195365 | 150 | 150 | Klasse B | 1 / Pak |
| Fotoluminescent polyester klasse C | | | | |
| 195018 | 150 | 150 | Klasse C | 1 / Pak |
| Fotoluminescent polypropyleen klasse B | | | | |
| 195212 | 150 | 150 | Klasse B | 1 / Pak |
| Fotoluminescent polypropyleen klasse C | | | | |
| 139422 | 150 | 150 | Klasse C | 1 / Pak |

IMO108 – CO2-HOORN

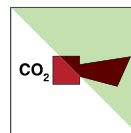

| Bestelref. | Breedte (mm) | Hoogte (mm) | Klasse | Aantal / Verpakking |
|--|--------------|-------------|----------|---------------------|
| Fotoluminescent polyester klasse B | | | | |
| 195366 | 150 | 150 | Klasse B | 1 / Pak |
| Fotoluminescent polyester klasse C | | | | |
| 195019 | 150 | 150 | Klasse C | 1 / Pak |
| Fotoluminescent polypropyleen klasse B | | | | |
| 195213 | 150 | 150 | Klasse B | 1 / Pak |
| Fotoluminescent polypropyleen klasse C | | | | |
| 139423 | 150 | 150 | Klasse C | 1 / Pak |

IMO109 – CO2-BLUSAPPARAAT

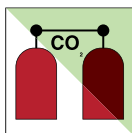

| Bestelref. | Breedte (mm) | Hoogte (mm) | Klasse | Aantal / Verpakking |
|--|--------------|-------------|----------|---------------------|
| Fotoluminescent polyester klasse B | | | | |
| 195367 | 150 | 150 | Klasse B | 1 / Pak |
| Fotoluminescent polyester klasse C | | | | |
| 195020 | 150 | 150 | Klasse C | 1 / Pak |
| Fotoluminescent polypropyleen klasse B | | | | |
| 195214 | 150 | 150 | Klasse B | 1 / Pak |
| Fotoluminescent polypropyleen klasse C | | | | |
| 139424 | 150 | 150 | Klasse C | 1 / Pak |

IMO110 – FLESSEN HALON 1301

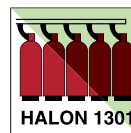

| Bestelref. | Breedte (mm) | Hoogte (mm) | Klasse | Aantal / Verpakking |
|--|--------------|-------------|----------|---------------------|
| Fotoluminescent polyester klasse B | | | | |
| 195368 | 150 | 150 | Klasse B | 1 / Pak |
| Fotoluminescent polyester klasse C | | | | |
| 195021 | 150 | 150 | Klasse C | 1 / Pak |
| Fotoluminescent polypropyleen klasse B | | | | |
| 195215 | 150 | 150 | Klasse B | 1 / Pak |
| Fotoluminescent polypropyleen klasse C | | | | |
| 139425 | 150 | 150 | Klasse C | 1 / Pak |

IMO111 – ZONE BEVEILIGD DOOR HALON 1301



| Bestelref. | Breedte (mm) | Hoogte (mm) | Klasse | Aantal / Verpakking |
|--|--------------|-------------|----------|---------------------|
| Fotoluminescent polyester klasse B | | | | |
| 195369 | 150 | 150 | Klasse B | 1 / Pak |
| Fotoluminescent polyester klasse C | | | | |
| 195022 | 150 | 150 | Klasse C | 1 / Pak |
| Fotoluminescent polypropyleen klasse B | | | | |
| 195216 | 150 | 150 | Klasse B | 1 / Pak |
| Fotoluminescent polypropyleen klasse C | | | | |
| 139426 | 150 | 150 | Klasse C | 1 / Pak |

IMO112 – HALON-HOORN

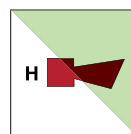

| Bestelref. | Breedte (mm) | Hoogte (mm) | Klasse | Aantal / Verpakking |
|--|--------------|-------------|----------|---------------------|
| Fotoluminescent polyester klasse B | | | | |
| 195370 | 150 | 150 | Klasse B | 1 / Pak |
| Fotoluminescent polyester klasse C | | | | |
| 195023 | 150 | 150 | Klasse C | 1 / Pak |
| Fotoluminescent polypropyleen klasse B | | | | |
| 195217 | 150 | 150 | Klasse B | 1 / Pak |
| Fotoluminescent polypropyleen klasse C | | | | |
| 139427 | 150 | 150 | Klasse C | 1 / Pak |

BRANDVEILIGHEID

IMO113 – SCHUIMBLUSSER

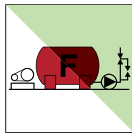

| Bestelref. | Breedte (mm) | Hoogte (mm) | Klasse | Aantal / Verpakking |
|--|--------------|-------------|----------|---------------------|
| Fotoluminescent polyester klasse B | | | | |
| 195371 | 150 | 150 | Klasse B | 1 / Pak |
| Fotoluminescent polyester klasse C | | | | |
| 195024 | 150 | 150 | Klasse C | 1 / Pak |
| Fotoluminescent polypropyleen klasse B | | | | |
| 195218 | 150 | 150 | Klasse B | 1 / Pak |
| Fotoluminescent polypropyleen klasse C | | | | |
| 139428 | 150 | 150 | Klasse C | 1 / Pak |

IMO114 – SCHUIMGEWEER

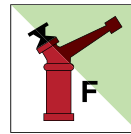

| Bestelref. | Breedte (mm) | Hoogte (mm) | Klasse | Aantal / Verpakking |
|--|--------------|-------------|----------|---------------------|
| Fotoluminescent polyester klasse B | | | | |
| 195372 | 150 | 150 | Klasse B | 1 / Pak |
| Fotoluminescent polyester klasse C | | | | |
| 195025 | 150 | 150 | Klasse C | 1 / Pak |
| Fotoluminescent polypropyleen klasse B | | | | |
| 195219 | 150 | 150 | Klasse B | 1 / Pak |
| Fotoluminescent polypropyleen klasse C | | | | |
| 139429 | 150 | 150 | Klasse C | 1 / Pak |

IMO115 – SCHUIMSLANG

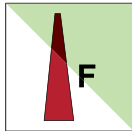

| Bestelref. | Breedte (mm) | Hoogte (mm) | Klasse | Aantal / Verpakking |
|--|--------------|-------------|----------|---------------------|
| Fotoluminescent polyester klasse B | | | | |
| 195373 | 150 | 150 | Klasse B | 1 / Pak |
| Fotoluminescent polyester klasse C | | | | |
| 195026 | 150 | 150 | Klasse C | 1 / Pak |
| Fotoluminescent polypropyleen klasse B | | | | |
| 195220 | 150 | 150 | Klasse B | 1 / Pak |
| Fotoluminescent polypropyleen klasse C | | | | |
| 139430 | 150 | 150 | Klasse C | 1 / Pak |

IMO116 – BRANDBLUSSER MET SCHUIM

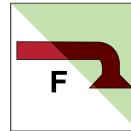

| Bestelref. | Breedte (mm) | Hoogte (mm) | Klasse | Aantal / Verpakking |
|--|--------------|-------------|----------|---------------------|
| Fotoluminescent polyester klasse B | | | | |
| 195374 | 150 | 150 | Klasse B | 1 / Pak |
| Fotoluminescent polyester klasse C | | | | |
| 195027 | 150 | 150 | Klasse C | 1 / Pak |
| Fotoluminescent polypropyleen klasse B | | | | |
| 195221 | 150 | 150 | Klasse B | 1 / Pak |
| Fotoluminescent polypropyleen klasse C | | | | |
| 139431 | 150 | 150 | Klasse C | 1 / Pak |

IMO117 – SCHUIMSPINDEL

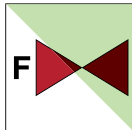

| Bestelref. | Breedte (mm) | Hoogte (mm) | Klasse | Aantal / Verpakking |
|--|--------------|-------------|----------|---------------------|
| Fotoluminescent polyester klasse B | | | | |
| 195375 | 150 | 150 | Klasse B | 1 / Pak |
| Fotoluminescent polyester klasse C | | | | |
| 195028 | 150 | 150 | Klasse C | 1 / Pak |
| Fotoluminescent polypropyleen klasse B | | | | |
| 195222 | 150 | 150 | Klasse B | 1 / Pak |
| Fotoluminescent polypropyleen klasse C | | | | |
| 139432 | 150 | 150 | Klasse C | 1 / Pak |

IMO118 – BRANDBLUSSER MET SCHUIM

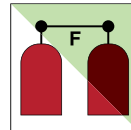

| Bestelref. | Breedte (mm) | Hoogte (mm) | Klasse | Aantal / Verpakking |
|--|--------------|-------------|----------|---------------------|
| Fotoluminescent polyester klasse B | | | | |
| 195376 | 150 | 150 | Klasse B | 1 / Pak |
| Fotoluminescent polyester klasse C | | | | |
| 195029 | 150 | 150 | Klasse C | 1 / Pak |
| Fotoluminescent polypropyleen klasse B | | | | |
| 195223 | 150 | 150 | Klasse B | 1 / Pak |
| Fotoluminescent polypropyleen klasse C | | | | |
| 139433 | 150 | 150 | Klasse C | 1 / Pak |

IMO119 – NOODBLUSPOMP

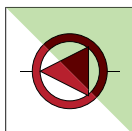

| Bestelref. | Breedte (mm) | Hoogte (mm) | Klasse | Aantal / Verpakking |
|--|--------------|-------------|----------|---------------------|
| Fotoluminescent polyester klasse B | | | | |
| 195377 | 150 | 150 | Klasse B | 1 / Pak |
| Fotoluminescent polyester klasse C | | | | |
| 195030 | 150 | 150 | Klasse C | 1 / Pak |
| Fotoluminescent polypropyleen klasse B | | | | |
| 195224 | 150 | 150 | Klasse B | 1 / Pak |
| Fotoluminescent polypropyleen klasse C | | | | |
| 139434 | 150 | 150 | Klasse C | 1 / Pak |

IMO120 – AFSTANDBEDIENING VOOR SPRINKLERS

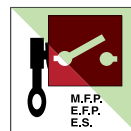

| Bestelref. | Breedte (mm) | Hoogte (mm) | Klasse | Aantal / Verpakking |
|--|--------------|-------------|----------|---------------------|
| Fotoluminescent polyester klasse B | | | | |
| 195378 | 150 | 150 | Klasse B | 1 / Pak |
| Fotoluminescent polyester klasse C | | | | |
| 195031 | 150 | 150 | Klasse C | 1 / Pak |
| Fotoluminescent polypropyleen klasse B | | | | |
| 195225 | 150 | 150 | Klasse B | 1 / Pak |
| Fotoluminescent polypropyleen klasse C | | | | |
| 139435 | 150 | 150 | Klasse C | 1 / Pak |

IMO121 – LENS POMP

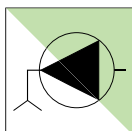

| Bestelref. | Breedte (mm) | Hoogte (mm) | Klasse | Aantal / Verpakking |
|--|--------------|-------------|----------|---------------------|
| Fotoluminescent polyester klasse B | | | | |
| 195379 | 150 | 150 | Klasse B | 1 / Pak |
| Fotoluminescent polyester klasse C | | | | |
| 195032 | 150 | 150 | Klasse C | 1 / Pak |
| Fotoluminescent polypropyleen klasse B | | | | |
| 195226 | 150 | 150 | Klasse B | 1 / Pak |
| Fotoluminescent polypropyleen klasse C | | | | |
| 139436 | 150 | 150 | Klasse C | 1 / Pak |

IMO122 – NOODLENSPOMP

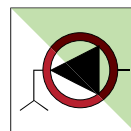

| Bestelref. | Breedte (mm) | Hoogte (mm) | Klasse | Aantal / Verpakking |
|--|--------------|-------------|----------|---------------------|
| Fotoluminescent polyester klasse B | | | | |
| 195380 | 150 | 150 | Klasse B | 1 / Pak |
| Fotoluminescent polyester klasse C | | | | |
| 195033 | 150 | 150 | Klasse C | 1 / Pak |
| Fotoluminescent polypropyleen klasse B | | | | |
| 195227 | 150 | 150 | Klasse B | 1 / Pak |
| Fotoluminescent polypropyleen klasse C | | | | |
| 139437 | 150 | 150 | Klasse C | 1 / Pak |

IMO123 – WATERGEWEER

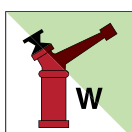

| Bestelref. | Breedte (mm) | Hoogte (mm) | Klasse | Aantal / Verpakking |
|--|--------------|-------------|----------|---------------------|
| Fotoluminescent polyester klasse B | | | | |
| 195381 | 150 | 150 | Klasse B | 1 / Pak |
| Fotoluminescent polyester klasse C | | | | |
| 195034 | 150 | 150 | Klasse C | 1 / Pak |
| Fotoluminescent polypropyleen klasse B | | | | |
| 195228 | 150 | 150 | Klasse B | 1 / Pak |
| Fotoluminescent polypropyleen klasse C | | | | |
| 139438 | 150 | 150 | Klasse C | 1 / Pak |

IMO124 – BRANDBLUSSYSTEEM VIA WATERVERNEVELING

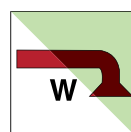

| Bestelref. | Breedte (mm) | Hoogte (mm) | Klasse | Aantal / Verpakking |
|--|--------------|-------------|----------|---------------------|
| Fotoluminescent polyester klasse B | | | | |
| 195382 | 150 | 150 | Klasse B | 1 / Pak |
| Fotoluminescent polyester klasse C | | | | |
| 195035 | 150 | 150 | Klasse C | 1 / Pak |
| Fotoluminescent polypropyleen klasse B | | | | |
| 195229 | 150 | 150 | Klasse B | 1 / Pak |
| Fotoluminescent polypropyleen klasse C | | | | |
| 139439 | 150 | 150 | Klasse C | 1 / Pak |

BRANDVEILIGHEID

IMO125 – NOODTELEFOON



| Bestelref. | Breedte (mm) | Hoogte (mm) | Klasse | Aantal / Verpakking |
|--|--------------|-------------|----------|---------------------|
| Fotoluminescent polyester klasse B | | | | |
| 195383 | 150 | 150 | Klasse B | 1 / Pak |
| Fotoluminescent polyester klasse C | | | | |
| 195036 | 150 | 150 | Klasse C | 1 / Pak |
| Fotoluminescent polypropyleen klasse B | | | | |
| 195230 | 150 | 150 | Klasse B | 1 / Pak |
| Fotoluminescent polypropyleen klasse C | | | | |
| 139440 | 150 | 150 | Klasse C | 1 / Pak |

IMO126 – BRANDBIJL

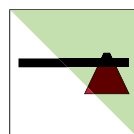

| Bestelref. | Breedte (mm) | Hoogte (mm) | Klasse | Aantal / Verpakking |
|--|--------------|-------------|----------|---------------------|
| Fotoluminescent polyester klasse B | | | | |
| 195384 | 150 | 150 | Klasse B | 1 / Pak |
| Fotoluminescent polyester klasse C | | | | |
| 195037 | 150 | 150 | Klasse C | 1 / Pak |
| Fotoluminescent polypropyleen klasse B | | | | |
| 195231 | 150 | 150 | Klasse B | 1 / Pak |
| Fotoluminescent polypropyleen klasse C | | | | |
| 139441 | 150 | 150 | Klasse C | 1 / Pak |

IMO127 – SPRINKLERINSTALLATIE

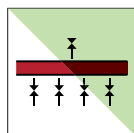

| Bestelref. | Breedte (mm) | Hoogte (mm) | Klasse | Aantal / Verpakking |
|--|--------------|-------------|----------|---------------------|
| Fotoluminescent polyester klasse B | | | | |
| 195385 | 150 | 150 | Klasse B | 1 / Pak |
| Fotoluminescent polyester klasse C | | | | |
| 195038 | 150 | 150 | Klasse C | 1 / Pak |
| Fotoluminescent polypropyleen klasse B | | | | |
| 195232 | 150 | 150 | Klasse B | 1 / Pak |
| Fotoluminescent polypropyleen klasse C | | | | |
| 139442 | 150 | 150 | Klasse C | 1 / Pak |

IMO128 – ZONE BEVEILIGD DOOR EEN SPRINKLERINSTALLATIE

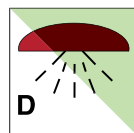

| Bestelref. | Breedte (mm) | Hoogte (mm) | Klasse | Aantal / Verpakking |
|--|--------------|-------------|----------|---------------------|
| Fotoluminescent polyester klasse B | | | | |
| 195386 | 150 | 150 | Klasse B | 1 / Pak |
| Fotoluminescent polyester klasse C | | | | |
| 195039 | 150 | 150 | Klasse C | 1 / Pak |
| Fotoluminescent polypropyleen klasse B | | | | |
| 195233 | 150 | 150 | Klasse B | 1 / Pak |
| Fotoluminescent polypropyleen klasse C | | | | |
| 139443 | 150 | 150 | Klasse C | 1 / Pak |

IMO129 – SPRINKLERINSTALLATIE

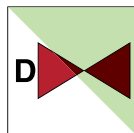

| Bestelref. | Breedte (mm) | Hoogte (mm) | Klasse | Aantal / Verpakking |
|--|--------------|-------------|----------|---------------------|
| Fotoluminescent polyester klasse B | | | | |
| 195387 | 150 | 150 | Klasse B | 1 / Pak |
| Fotoluminescent polyester klasse C | | | | |
| 195040 | 150 | 150 | Klasse C | 1 / Pak |
| Fotoluminescent polypropyleen klasse B | | | | |
| 195234 | 150 | 150 | Klasse B | 1 / Pak |
| Fotoluminescent polypropyleen klasse C | | | | |
| 139444 | 150 | 150 | Klasse C | 1 / Pak |

IMO130 – BRANDBESTRIJDINGSMATERIAAL



| Bestelref. | Breedte (mm) | Hoogte (mm) | Klasse | Aantal / Verpakking |
|--|--------------|-------------|----------|---------------------|
| Fotoluminescent polyester klasse B | | | | |
| 195388 | 150 | 150 | Klasse B | 1 / Pak |
| Fotoluminescent polyester klasse C | | | | |
| 195041 | 150 | 150 | Klasse C | 1 / Pak |
| Fotoluminescent polypropyleen klasse B | | | | |
| 195235 | 150 | 150 | Klasse B | 1 / Pak |
| Fotoluminescent polypropyleen klasse C | | | | |
| 139445 | 150 | 150 | Klasse C | 1 / Pak |

IMO131 – SCHEIDINGSWAND KLASSE A

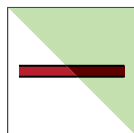

| Bestelref. | Breedte (mm) | Hoogte (mm) | Klasse | Aantal / Verpakking |
|--|--------------|-------------|----------|---------------------|
| Fotoluminescent polyester klasse B | | | | |
| 195389 | 150 | 150 | Klasse B | 1 / Pak |
| Fotoluminescent polyester klasse C | | | | |
| 195042 | 150 | 150 | Klasse C | 1 / Pak |
| Fotoluminescent polypropyleen klasse B | | | | |
| 195236 | 150 | 150 | Klasse B | 1 / Pak |
| Fotoluminescent polypropyleen klasse C | | | | |
| 139446 | 150 | 150 | Klasse C | 1 / Pak |

IMO132 – BRANDBEUR KLASSE A

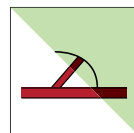

| Bestelref. | Breedte (mm) | Hoogte (mm) | Klasse | Aantal / Verpakking |
|--|--------------|-------------|----------|---------------------|
| Fotoluminescent polyester klasse B | | | | |
| 195390 | 150 | 150 | Klasse B | 1 / Pak |
| Fotoluminescent polyester klasse C | | | | |
| 195043 | 150 | 150 | Klasse C | 1 / Pak |
| Fotoluminescent polypropyleen klasse B | | | | |
| 195237 | 150 | 150 | Klasse B | 1 / Pak |
| Fotoluminescent polypropyleen klasse C | | | | |
| 139447 | 150 | 150 | Klasse C | 1 / Pak |

IMO133 – AUTOMATISCHE BRANDBEUR KLASSE A

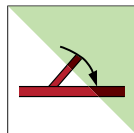

| Bestelref. | Breedte (mm) | Hoogte (mm) | Klasse | Aantal / Verpakking |
|--|--------------|-------------|----------|---------------------|
| Fotoluminescent polyester klasse B | | | | |
| 195391 | 150 | 150 | Klasse B | 1 / Pak |
| Fotoluminescent polyester klasse C | | | | |
| 195044 | 150 | 150 | Klasse C | 1 / Pak |
| Fotoluminescent polypropyleen klasse B | | | | |
| 195238 | 150 | 150 | Klasse B | 1 / Pak |
| Fotoluminescent polypropyleen klasse C | | | | |
| 139448 | 150 | 150 | Klasse C | 1 / Pak |

IMO134 – BRANDBEUR KLASSE A

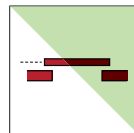

| Bestelref. | Breedte (mm) | Hoogte (mm) | Klasse | Aantal / Verpakking |
|--|--------------|-------------|----------|---------------------|
| Fotoluminescent polyester klasse B | | | | |
| 195392 | 150 | 150 | Klasse B | 1 / Pak |
| Fotoluminescent polyester klasse C | | | | |
| 195045 | 150 | 150 | Klasse C | 1 / Pak |
| Fotoluminescent polypropyleen klasse B | | | | |
| 195239 | 150 | 150 | Klasse B | 1 / Pak |
| Fotoluminescent polypropyleen klasse C | | | | |
| 139449 | 150 | 150 | Klasse C | 1 / Pak |

IMO135 – AUTOMATISCHE BRANDBEUR KLASSE A

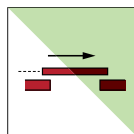

| Bestelref. | Breedte (mm) | Hoogte (mm) | Klasse | Aantal / Verpakking |
|--|--------------|-------------|----------|---------------------|
| Fotoluminescent polyester klasse B | | | | |
| 195393 | 150 | 150 | Klasse B | 1 / Pak |
| Fotoluminescent polyester klasse C | | | | |
| 195046 | 150 | 150 | Klasse C | 1 / Pak |
| Fotoluminescent polypropyleen klasse B | | | | |
| 195240 | 150 | 150 | Klasse B | 1 / Pak |
| Fotoluminescent polypropyleen klasse C | | | | |
| 139450 | 150 | 150 | Klasse C | 1 / Pak |

IMO136 – DRAAGBARE BRANDBLUSSEUR MET SCHUIM

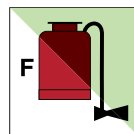

| Bestelref. | Breedte (mm) | Hoogte (mm) | Klasse | Aantal / Verpakking |
|--|--------------|-------------|----------|---------------------|
| Fotoluminescent polyester klasse B | | | | |
| 195394 | 150 | 150 | Klasse B | 1 / Pak |
| Fotoluminescent polyester klasse C | | | | |
| 195047 | 150 | 150 | Klasse C | 1 / Pak |
| Fotoluminescent polypropyleen klasse B | | | | |
| 195241 | 150 | 150 | Klasse B | 1 / Pak |
| Fotoluminescent polypropyleen klasse C | | | | |
| 139451 | 150 | 150 | Klasse C | 1 / Pak |

BRANDVEILIGHEID

IMO137 – SCHEIDINGSWAND KLASSE B

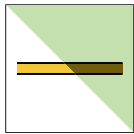

| Bestelref. | Breedte (mm) | Hoogte (mm) | Klasse | Aantal / Verpakking |
|--|--------------|-------------|----------|---------------------|
| Fotoluminescent polyester klasse B | | | | |
| 195395 | 150 | 150 | Klasse B | 1 / Pak |
| Fotoluminescent polyester klasse C | | | | |
| 195048 | 150 | 150 | Klasse C | 1 / Pak |
| Fotoluminescent polypropyleen klasse B | | | | |
| 195242 | 150 | 150 | Klasse B | 1 / Pak |
| Fotoluminescent polypropyleen klasse C | | | | |
| 139452 | 150 | 150 | Klasse C | 1 / Pak |

IMO138 – BRANDDEUR KLASSE B

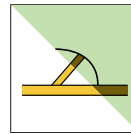

| Bestelref. | Breedte (mm) | Hoogte (mm) | Klasse | Aantal / Verpakking |
|--|--------------|-------------|----------|---------------------|
| Fotoluminescent polyester klasse B | | | | |
| 195396 | 150 | 150 | Klasse B | 1 / Pak |
| Fotoluminescent polyester klasse C | | | | |
| 195049 | 150 | 150 | Klasse C | 1 / Pak |
| Fotoluminescent polypropyleen klasse B | | | | |
| 195243 | 150 | 150 | Klasse B | 1 / Pak |
| Fotoluminescent polypropyleen klasse C | | | | |
| 139453 | 150 | 150 | Klasse C | 1 / Pak |

IMO139 – AUTOMATISCHE BRANDDEUR KLASSE B

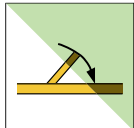

| Bestelref. | Breedte (mm) | Hoogte (mm) | Klasse | Aantal / Verpakking |
|--|--------------|-------------|----------|---------------------|
| Fotoluminescent polyester klasse B | | | | |
| 195397 | 150 | 150 | Klasse B | 1 / Pak |
| Fotoluminescent polyester klasse C | | | | |
| 195050 | 150 | 150 | Klasse C | 1 / Pak |
| Fotoluminescent polypropyleen klasse B | | | | |
| 195244 | 150 | 150 | Klasse B | 1 / Pak |
| Fotoluminescent polypropyleen klasse C | | | | |
| 139454 | 150 | 150 | Klasse C | 1 / Pak |

IMO140 – BRANDDEUR KLASSE B

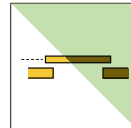

| Bestelref. | Breedte (mm) | Hoogte (mm) | Klasse | Aantal / Verpakking |
|--|--------------|-------------|----------|---------------------|
| Fotoluminescent polyester klasse B | | | | |
| 195398 | 150 | 150 | Klasse B | 1 / Pak |
| Fotoluminescent polyester klasse C | | | | |
| 195051 | 150 | 150 | Klasse C | 1 / Pak |
| Fotoluminescent polypropyleen klasse B | | | | |
| 195245 | 150 | 150 | Klasse B | 1 / Pak |
| Fotoluminescent polypropyleen klasse C | | | | |
| 139455 | 150 | 150 | Klasse C | 1 / Pak |

IMO141 – AUTOMATISCHE BRANDDEUR KLASSE B

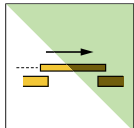

| Bestelref. | Breedte (mm) | Hoogte (mm) | Klasse | Aantal / Verpakking |
|--|--------------|-------------|----------|---------------------|
| Fotoluminescent polyester klasse B | | | | |
| 195399 | 150 | 150 | Klasse B | 1 / Pak |
| Fotoluminescent polyester klasse C | | | | |
| 195052 | 150 | 150 | Klasse C | 1 / Pak |
| Fotoluminescent polypropyleen klasse B | | | | |
| 195246 | 150 | 150 | Klasse B | 1 / Pak |
| Fotoluminescent polypropyleen klasse C | | | | |
| 139456 | 150 | 150 | Klasse C | 1 / Pak |

IMO142 – VERTICALE BRANDZONE

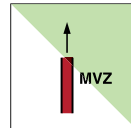

| Bestelref. | Breedte (mm) | Hoogte (mm) | Klasse | Aantal / Verpakking |
|--|--------------|-------------|----------|---------------------|
| Fotoluminescent polyester klasse B | | | | |
| 195400 | 150 | 150 | Klasse B | 1 / Pak |
| Fotoluminescent polyester klasse C | | | | |
| 195053 | 150 | 150 | Klasse C | 1 / Pak |
| Fotoluminescent polypropyleen klasse B | | | | |
| 195247 | 150 | 150 | Klasse B | 1 / Pak |
| Fotoluminescent polypropyleen klasse C | | | | |
| 139457 | 150 | 150 | Klasse C | 1 / Pak |

IMO143 – BRANDALARMPANEEL

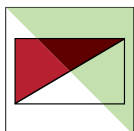

| Bestelref. | Breedte (mm) | Hoogte (mm) | Klasse | Aantal / Verpakking |
|--|--------------|-------------|----------|---------------------|
| Fotoluminescent polyester klasse B | | | | |
| 195401 | 150 | 150 | Klasse B | 1 / Pak |
| Fotoluminescent polyester klasse C | | | | |
| 195054 | 150 | 150 | Klasse C | 1 / Pak |
| Fotoluminescent polypropyleen klasse B | | | | |
| 195248 | 150 | 150 | Klasse B | 1 / Pak |
| Fotoluminescent polypropyleen klasse C | | | | |
| 139458 | 150 | 150 | Klasse C | 1 / Pak |

IMO144 – SPRINKLERINSTALLATIE

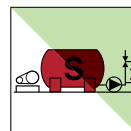

| Bestelref. | Breedte (mm) | Hoogte (mm) | Klasse | Aantal / Verpakking |
|--|--------------|-------------|----------|---------------------|
| Fotoluminescent polyester klasse B | | | | |
| 195402 | 150 | 150 | Klasse B | 1 / Pak |
| Fotoluminescent polyester klasse C | | | | |
| 195055 | 150 | 150 | Klasse C | 1 / Pak |
| Fotoluminescent polypropyleen klasse B | | | | |
| 195249 | 150 | 150 | Klasse B | 1 / Pak |
| Fotoluminescent polypropyleen klasse C | | | | |
| 139459 | 150 | 150 | Klasse C | 1 / Pak |

IMO145 – SPRINKLERINSTALLATIE



| Bestelref. | Breedte (mm) | Hoogte (mm) | Klasse | Aantal / Verpakking |
|--|--------------|-------------|----------|---------------------|
| Fotoluminescent polyester klasse B | | | | |
| 195403 | 150 | 150 | Klasse B | 1 / Pak |
| Fotoluminescent polyester klasse C | | | | |
| 195056 | 150 | 150 | Klasse C | 1 / Pak |
| Fotoluminescent polypropyleen klasse B | | | | |
| 195250 | 150 | 150 | Klasse B | 1 / Pak |
| Fotoluminescent polypropyleen klasse C | | | | |
| 139460 | 150 | 150 | Klasse C | 1 / Pak |

IMO146 – SPRINKLERHOORN

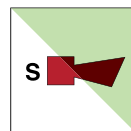

| Bestelref. | Breedte (mm) | Hoogte (mm) | Klasse | Aantal / Verpakking |
|--|--------------|-------------|----------|---------------------|
| Fotoluminescent polyester klasse B | | | | |
| 195404 | 150 | 150 | Klasse B | 1 / Pak |
| Fotoluminescent polyester klasse C | | | | |
| 195057 | 150 | 150 | Klasse C | 1 / Pak |
| Fotoluminescent polypropyleen klasse B | | | | |
| 195251 | 150 | 150 | Klasse B | 1 / Pak |
| Fotoluminescent polypropyleen klasse C | | | | |
| 139461 | 150 | 150 | Klasse C | 1 / Pak |

IMO147 – SPRINKLERINSTALLATIE

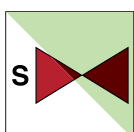

| Bestelref. | Breedte (mm) | Hoogte (mm) | Klasse | Aantal / Verpakking |
|--|--------------|-------------|----------|---------------------|
| Fotoluminescent polyester klasse B | | | | |
| 195405 | 150 | 150 | Klasse B | 1 / Pak |
| Fotoluminescent polyester klasse C | | | | |
| 195058 | 150 | 150 | Klasse C | 1 / Pak |
| Fotoluminescent polypropyleen klasse B | | | | |
| 195252 | 150 | 150 | Klasse B | 1 / Pak |
| Fotoluminescent polypropyleen klasse C | | | | |
| 139462 | 150 | 150 | Klasse C | 1 / Pak |

IMO148 – CO2-FLESSEN

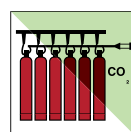

| Bestelref. | Breedte (mm) | Hoogte (mm) | Klasse | Aantal / Verpakking |
|--|--------------|-------------|----------|---------------------|
| Fotoluminescent polyester klasse B | | | | |
| 195406 | 150 | 150 | Klasse B | 1 / Pak |
| Fotoluminescent polyester klasse C | | | | |
| 195059 | 150 | 150 | Klasse C | 1 / Pak |
| Fotoluminescent polypropyleen klasse B | | | | |
| 195253 | 150 | 150 | Klasse B | 1 / Pak |
| Fotoluminescent polypropyleen klasse C | | | | |
| 139463 | 150 | 150 | Klasse C | 1 / Pak |

BRANDVEILIGHEID

IMO149 – HALONBLUSAPPARAAT

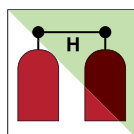

| Bestelref. | Breedte (mm) | Hoogte (mm) | Klasse | Aantal / Verpakking |
|--|--------------|-------------|----------|---------------------|
| Fotoluminescent polyester klasse B | | | | |
| 195407 | 150 | 150 | Klasse B | 1 / Pak |
| Fotoluminescent polyester klasse C | | | | |
| 195060 | 150 | 150 | Klasse C | 1 / Pak |
| Fotoluminescent polypropyleen klasse B | | | | |
| 195254 | 150 | 150 | Klasse B | 1 / Pak |
| Fotoluminescent polypropyleen klasse C | | | | |
| 139464 | 150 | 150 | Klasse C | 1 / Pak |

IMO150 – FLESSEN HALON 1301 IN BEVEILIGDE ZONE

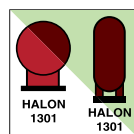

| Bestelref. | Breedte (mm) | Hoogte (mm) | Klasse | Aantal / Verpakking |
|--|--------------|-------------|----------|---------------------|
| Fotoluminescent polyester klasse B | | | | |
| 195408 | 150 | 150 | Klasse B | 1 / Pak |
| Fotoluminescent polyester klasse C | | | | |
| 195061 | 150 | 150 | Klasse C | 1 / Pak |
| Fotoluminescent polypropyleen klasse B | | | | |
| 195255 | 150 | 150 | Klasse B | 1 / Pak |
| Fotoluminescent polypropyleen klasse C | | | | |
| 139465 | 150 | 150 | Klasse C | 1 / Pak |

IMO151 – POEDERBLUSSER

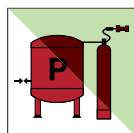

| Bestelref. | Breedte (mm) | Hoogte (mm) | Klasse | Aantal / Verpakking |
|--|--------------|-------------|----------|---------------------|
| Fotoluminescent polyester klasse B | | | | |
| 195409 | 150 | 150 | Klasse B | 1 / Pak |
| Fotoluminescent polyester klasse C | | | | |
| 195062 | 150 | 150 | Klasse C | 1 / Pak |
| Fotoluminescent polypropyleen klasse B | | | | |
| 195256 | 150 | 150 | Klasse B | 1 / Pak |
| Fotoluminescent polypropyleen klasse C | | | | |
| 139466 | 150 | 150 | Klasse C | 1 / Pak |

IMO152 – POEDERGEWEER

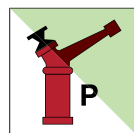

| Bestelref. | Breedte (mm) | Hoogte (mm) | Klasse | Aantal / Verpakking |
|--|--------------|-------------|----------|---------------------|
| Fotoluminescent polyester klasse B | | | | |
| 195410 | 150 | 150 | Klasse B | 1 / Pak |
| Fotoluminescent polyester klasse C | | | | |
| 195063 | 150 | 150 | Klasse C | 1 / Pak |
| Fotoluminescent polypropyleen klasse B | | | | |
| 195257 | 150 | 150 | Klasse B | 1 / Pak |
| Fotoluminescent polypropyleen klasse C | | | | |
| 139467 | 150 | 150 | Klasse C | 1 / Pak |

IMO153 – POEDERSLANG EN HANDGEWEER

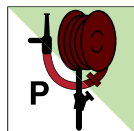

| Bestelref. | Breedte (mm) | Hoogte (mm) | Klasse | Aantal / Verpakking |
|--|--------------|-------------|----------|---------------------|
| Fotoluminescent polyester klasse B | | | | |
| 195411 | 150 | 150 | Klasse B | 1 / Pak |
| Fotoluminescent polyester klasse C | | | | |
| 195064 | 150 | 150 | Klasse C | 1 / Pak |
| Fotoluminescent polypropyleen klasse B | | | | |
| 195258 | 150 | 150 | Klasse B | 1 / Pak |
| Fotoluminescent polypropyleen klasse C | | | | |
| 139468 | 150 | 150 | Klasse C | 1 / Pak |

IMO154 – BRANDBLUSSER MET POEDER

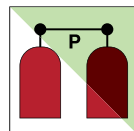

| Bestelref. | Breedte (mm) | Hoogte (mm) | Klasse | Aantal / Verpakking |
|--|--------------|-------------|----------|---------------------|
| Fotoluminescent polyester klasse B | | | | |
| 195412 | 150 | 150 | Klasse B | 1 / Pak |
| Fotoluminescent polyester klasse C | | | | |
| 195065 | 150 | 150 | Klasse C | 1 / Pak |
| Fotoluminescent polypropyleen klasse B | | | | |
| 195259 | 150 | 150 | Klasse B | 1 / Pak |
| Fotoluminescent polypropyleen klasse C | | | | |
| 139469 | 150 | 150 | Klasse C | 1 / Pak |

IMO155 – VLAMDETECTOR

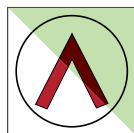

| Bestelref. | Breedte (mm) | Hoogte (mm) | Klasse | Aantal / Verpakking |
|--|--------------|-------------|----------|---------------------|
| Fotoluminescent polyester klasse B | | | | |
| 195413 | 150 | 150 | Klasse B | 1 / Pak |
| Fotoluminescent polyester klasse C | | | | |
| 195066 | 150 | 150 | Klasse C | 1 / Pak |
| Fotoluminescent polypropyleen klasse B | | | | |
| 195260 | 150 | 150 | Klasse B | 1 / Pak |
| Fotoluminescent polypropyleen klasse C | | | | |
| 139470 | 150 | 150 | Klasse C | 1 / Pak |

IMO156 – ROOKDETECTOR



| Bestelref. | Breedte (mm) | Hoogte (mm) | Klasse | Aantal / Verpakking |
|--|--------------|-------------|----------|---------------------|
| Fotoluminescent polyester klasse B | | | | |
| 195414 | 150 | 150 | Klasse B | 1 / Pak |
| Fotoluminescent polyester klasse C | | | | |
| 195067 | 150 | 150 | Klasse C | 1 / Pak |
| Fotoluminescent polypropyleen klasse B | | | | |
| 195261 | 150 | 150 | Klasse B | 1 / Pak |
| Fotoluminescent polypropyleen klasse C | | | | |
| 139471 | 150 | 150 | Klasse C | 1 / Pak |

IMO157 – HOOFDBRANDBLUSKRAAN

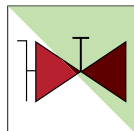

| Bestelref. | Breedte (mm) | Hoogte (mm) | Klasse | Aantal / Verpakking |
|--|--------------|-------------|----------|---------------------|
| Fotoluminescent polyester klasse B | | | | |
| 195415 | 150 | 150 | Klasse B | 1 / Pak |
| Fotoluminescent polyester klasse C | | | | |
| 195068 | 150 | 150 | Klasse C | 1 / Pak |
| Fotoluminescent polypropyleen klasse B | | | | |
| 195262 | 150 | 150 | Klasse B | 1 / Pak |
| Fotoluminescent polypropyleen klasse C | | | | |
| 139472 | 150 | 150 | Klasse C | 1 / Pak |

IMO158 – HOOFDKAST MET BRANDSLANG



| Bestelref. | Breedte (mm) | Hoogte (mm) | Klasse | Aantal / Verpakking |
|--|--------------|-------------|----------|---------------------|
| Fotoluminescent polyester klasse B | | | | |
| 195416 | 150 | 150 | Klasse B | 1 / Pak |
| Fotoluminescent polyester klasse C | | | | |
| 195069 | 150 | 150 | Klasse C | 1 / Pak |
| Fotoluminescent polypropyleen klasse B | | | | |
| 195263 | 150 | 150 | Klasse B | 1 / Pak |
| Fotoluminescent polypropyleen klasse C | | | | |
| 139473 | 150 | 150 | Klasse C | 1 / Pak |

IMO159 – INTERNATIONALE LANDAANSLUITING

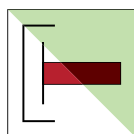

| Bestelref. | Breedte (mm) | Hoogte (mm) | Klasse | Aantal / Verpakking |
|--|--------------|-------------|----------|---------------------|
| Fotoluminescent polyester klasse B | | | | |
| 195417 | 150 | 150 | Klasse B | 1 / Pak |
| Fotoluminescent polyester klasse C | | | | |
| 195070 | 150 | 150 | Klasse C | 1 / Pak |
| Fotoluminescent polypropyleen klasse B | | | | |
| 195264 | 150 | 150 | Klasse B | 1 / Pak |
| Fotoluminescent polypropyleen klasse C | | | | |
| 139474 | 150 | 150 | Klasse C | 1 / Pak |

IMO160 – BLUSPOMP

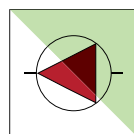

| Bestelref. | Breedte (mm) | Hoogte (mm) | Klasse | Aantal / Verpakking |
|--|--------------|-------------|----------|---------------------|
| Fotoluminescent polyester klasse B | | | | |
| 195418 | 150 | 150 | Klasse B | 1 / Pak |
| Fotoluminescent polyester klasse C | | | | |
| 195071 | 150 | 150 | Klasse C | 1 / Pak |
| Fotoluminescent polypropyleen klasse B | | | | |
| 195265 | 150 | 150 | Klasse B | 1 / Pak |
| Fotoluminescent polypropyleen klasse C | | | | |
| 139475 | 150 | 150 | Klasse C | 1 / Pak |

BRANDVEILIGHEID

IMO161 – HITTEDETECTOR

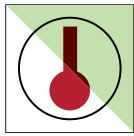

| Bestelref. | Breedte (mm) | Hoogte (mm) | Klasse | Aantal / Verpakking |
|--|--------------|-------------|----------|---------------------|
| Fotoluminescent polyester klasse B | | | | |
| 195419 | 150 | 150 | Klasse B | 1 / Pak |
| Fotoluminescent polyester klasse C | | | | |
| 195072 | 150 | 150 | Klasse C | 1 / Pak |
| Fotoluminescent polypropyleen klasse B | | | | |
| 195266 | 150 | 150 | Klasse B | 1 / Pak |
| Fotoluminescent polypropyleen klasse C | | | | |
| 139476 | 150 | 150 | Klasse C | 1 / Pak |

IMO162 – GASDETECTOR

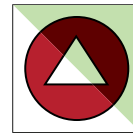

| Bestelref. | Breedte (mm) | Hoogte (mm) | Klasse | Aantal / Verpakking |
|--|--------------|-------------|----------|---------------------|
| Fotoluminescent polyester klasse B | | | | |
| 195420 | 150 | 150 | Klasse B | 1 / Pak |
| Fotoluminescent polyester klasse C | | | | |
| 195073 | 150 | 150 | Klasse C | 1 / Pak |
| Fotoluminescent polypropyleen klasse B | | | | |
| 195267 | 150 | 150 | Klasse B | 1 / Pak |
| Fotoluminescent polypropyleen klasse C | | | | |
| 139477 | 150 | 150 | Klasse C | 1 / Pak |

IMO163 – VUURDEMPER IN LUCHTKANAAL

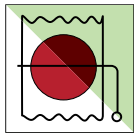

| Bestelref. | Breedte (mm) | Hoogte (mm) | Klasse | Aantal / Verpakking |
|--|--------------|-------------|----------|---------------------|
| Fotoluminescent polyester klasse B | | | | |
| 195421 | 150 | 150 | Klasse B | 1 / Pak |
| Fotoluminescent polyester klasse C | | | | |
| 195074 | 150 | 150 | Klasse C | 1 / Pak |
| Fotoluminescent polypropyleen klasse B | | | | |
| 195197 | 150 | 150 | Klasse B | 1 / Pak |
| Fotoluminescent polypropyleen klasse C | | | | |
| 139478 | 150 | 150 | Klasse C | 1 / Pak |

IMO164 – OP AFSTAND BEDIENDE DAKLICHTEN

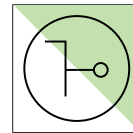

| Bestelref. | Breedte (mm) | Hoogte (mm) | Klasse | Aantal / Verpakking |
|--|--------------|-------------|----------|---------------------|
| Fotoluminescent polyester klasse B | | | | |
| 195422 | 150 | 150 | Klasse B | 1 / Pak |
| Fotoluminescent polyester klasse C | | | | |
| 195075 | 150 | 150 | Klasse C | 1 / Pak |
| Fotoluminescent polypropyleen klasse B | | | | |
| 195268 | 150 | 150 | Klasse B | 1 / Pak |
| Fotoluminescent polypropyleen klasse C | | | | |
| 139479 | 150 | 150 | Klasse C | 1 / Pak |

IMO165 – OP AFSTAND BEDIENDE SPINDELS VOOR BENZINE/ SMEEROLIE

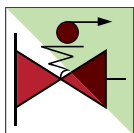

| Bestelref. | Breedte (mm) | Hoogte (mm) | Klasse | Aantal / Verpakking |
|--|--------------|-------------|----------|---------------------|
| Fotoluminescent polyester klasse B | | | | |
| 195423 | 150 | 150 | Klasse B | 1 / Pak |
| Fotoluminescent polyester klasse C | | | | |
| 195076 | 150 | 150 | Klasse C | 1 / Pak |
| Fotoluminescent polypropyleen klasse B | | | | |
| 195198 | 150 | 150 | Klasse B | 1 / Pak |
| Fotoluminescent polypropyleen klasse C | | | | |
| 139480 | 150 | 150 | Klasse C | 1 / Pak |

IMO166 – BEDIENINGSPOST



| Bestelref. | Breedte (mm) | Hoogte (mm) | Klasse | Aantal / Verpakking |
|--|--------------|-------------|----------|---------------------|
| Fotoluminescent polyester klasse B | | | | |
| 195424 | 150 | 150 | Klasse B | 1 / Pak |
| Fotoluminescent polyester klasse C | | | | |
| 195077 | 150 | 150 | Klasse C | 1 / Pak |
| Fotoluminescent polypropyleen klasse B | | | | |
| 195269 | 150 | 150 | Klasse B | 1 / Pak |
| Fotoluminescent polypropyleen klasse C | | | | |
| 139481 | 150 | 150 | Klasse C | 1 / Pak |

IMO167 – KAST MET BRANDBESTRIJDINGSPAK



| Bestelref. | Breedte (mm) | Hoogte (mm) | Klasse | Aantal / Verpakking |
|--|--------------|-------------|----------|---------------------|
| Fotoluminescent polyester klasse B | | | | |
| 195425 | 150 | 150 | Klasse B | 1 / Pak |
| Fotoluminescent polyester klasse C | | | | |
| 195078 | 150 | 150 | Klasse C | 1 / Pak |
| Fotoluminescent polypropyleen klasse B | | | | |
| 195270 | 150 | 150 | Klasse B | 1 / Pak |
| Fotoluminescent polypropyleen klasse C | | | | |
| 139482 | 150 | 150 | Klasse C | 1 / Pak |

IMO169 – KAST MET BESCHERMENDE KLEDIJ

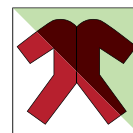

| Bestelref. | Breedte (mm) | Hoogte (mm) | Klasse | Aantal / Verpakking |
|--|--------------|-------------|----------|---------------------|
| Fotoluminescent polyester klasse B | | | | |
| 195427 | 150 | 150 | Klasse B | 1 / Pak |
| Fotoluminescent polyester klasse C | | | | |
| 195080 | 150 | 150 | Klasse C | 1 / Pak |
| Fotoluminescent polypropyleen klasse B | | | | |
| 195272 | 150 | 150 | Klasse B | 1 / Pak |
| Fotoluminescent polypropyleen klasse C | | | | |
| 139484 | 150 | 150 | Klasse C | 1 / Pak |

IMO170 – HOOFDVLUCHTWEG

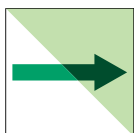

| Bestelref. | Breedte (mm) | Hoogte (mm) | Klasse | Aantal / Verpakking |
|--|--------------|-------------|----------|---------------------|
| Fotoluminescent polyester klasse B | | | | |
| 195428 | 150 | 150 | Klasse B | 1 / Pak |
| Fotoluminescent polyester klasse C | | | | |
| 195081 | 150 | 150 | Klasse C | 1 / Pak |
| Fotoluminescent polypropyleen klasse B | | | | |
| 195273 | 150 | 150 | Klasse B | 1 / Pak |
| Fotoluminescent polypropyleen klasse C | | | | |
| 139485 | 150 | 150 | Klasse C | 1 / Pak |

IMO171 – SECUNDAIRE VLUCHTWEG

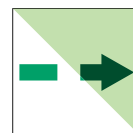

| Bestelref. | Breedte (mm) | Hoogte (mm) | Klasse | Aantal / Verpakking |
|--|--------------|-------------|----------|---------------------|
| Fotoluminescent polyester klasse B | | | | |
| 195429 | 150 | 150 | Klasse B | 1 / Pak |
| Fotoluminescent polyester klasse C | | | | |
| 195082 | 150 | 150 | Klasse C | 1 / Pak |
| Fotoluminescent polypropyleen klasse B | | | | |
| 195274 | 150 | 150 | Klasse B | 1 / Pak |
| Fotoluminescent polypropyleen klasse C | | | | |
| 139486 | 150 | 150 | Klasse C | 1 / Pak |

IMO172 – AFSLUITINSTALLATIE VOOR BUITENLUCHT

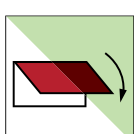

| Bestelref. | Breedte (mm) | Hoogte (mm) | Klasse | Aantal / Verpakking |
|--|--------------|-------------|----------|---------------------|
| Fotoluminescent polyester klasse B | | | | |
| 195430 | 150 | 150 | Klasse B | 1 / Pak |
| Fotoluminescent polyester klasse C | | | | |
| 195083 | 150 | 150 | Klasse C | 1 / Pak |
| Fotoluminescent polypropyleen klasse B | | | | |
| 195275 | 150 | 150 | Klasse B | 1 / Pak |
| Fotoluminescent polypropyleen klasse C | | | | |
| 139487 | 150 | 150 | Klasse C | 1 / Pak |

IMO173 – BLUSINSTALLATIE MET INERT GAS



| Bestelref. | Breedte (mm) | Hoogte (mm) | Klasse | Aantal / Verpakking |
|--|--------------|-------------|----------|---------------------|
| Fotoluminescent polyester klasse B | | | | |
| 195431 | 150 | 150 | Klasse B | 1 / Pak |
| Fotoluminescent polyester klasse C | | | | |
| 195084 | 150 | 150 | Klasse C | 1 / Pak |
| Fotoluminescent polypropyleen klasse B | | | | |
| 195276 | 150 | 150 | Klasse B | 1 / Pak |
| Fotoluminescent polypropyleen klasse C | | | | |
| 139488 | 150 | 150 | Klasse C | 1 / Pak |

BRANDVEILIGHEID

IMO174 – HOOFDINSTALLATIE SCHUIMTANK

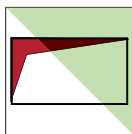

| Bestelref. | Breedte (mm) | Hoogte (mm) | Klasse | Aantal / Verpakking |
|--|--------------|-------------|----------|---------------------|
| Fotoluminescent polyester klasse B | | | | |
| 195432 | 150 | 150 | Klasse B | 1 / Pak |
| Fotoluminescent polyester klasse C | | | | |
| 195085 | 150 | 150 | Klasse C | 1 / Pak |
| Fotoluminescent polypropyleen klasse B | | | | |
| 195199 | 150 | 150 | Klasse B | 1 / Pak |
| Fotoluminescent polypropyleen klasse C | | | | |
| 139489 | 150 | 150 | Klasse C | 1 / Pak |

IMO175 – CO2/STIKSTOF-BULKINSTALLATIE

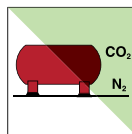

| Bestelref. | Breedte (mm) | Hoogte (mm) | Klasse | Aantal / Verpakking |
|--|--------------|-------------|----------|---------------------|
| Fotoluminescent polyester klasse B | | | | |
| 195433 | 150 | 150 | Klasse B | 1 / Pak |
| Fotoluminescent polyester klasse C | | | | |
| 195086 | 150 | 150 | Klasse C | 1 / Pak |
| Fotoluminescent polypropyleen klasse B | | | | |
| 195277 | 150 | 150 | Klasse B | 1 / Pak |
| Fotoluminescent polypropyleen klasse C | | | | |
| 139490 | 150 | 150 | Klasse C | 1 / Pak |

IMO176 – NOODGENERATOR



| Bestelref. | Breedte (mm) | Hoogte (mm) | Klasse | Aantal / Verpakking |
|--|--------------|-------------|----------|---------------------|
| Fotoluminescent polyester klasse B | | | | |
| 195434 | 150 | 150 | Klasse B | 1 / Pak |
| Fotoluminescent polyester klasse C | | | | |
| 195087 | 150 | 150 | Klasse C | 1 / Pak |
| Fotoluminescent polypropyleen klasse B | | | | |
| 195278 | 150 | 150 | Klasse B | 1 / Pak |
| Fotoluminescent polypropyleen klasse C | | | | |
| 139491 | 150 | 150 | Klasse C | 1 / Pak |

IMO177 – NOODSCHAKELBORD

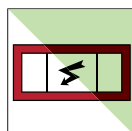

| Bestelref. | Breedte (mm) | Hoogte (mm) | Klasse | Aantal / Verpakking |
|--|--------------|-------------|----------|---------------------|
| Fotoluminescent polyester klasse B | | | | |
| 195435 | 150 | 150 | Klasse B | 1 / Pak |
| Fotoluminescent polyester klasse C | | | | |
| 195088 | 150 | 150 | Klasse C | 1 / Pak |
| Fotoluminescent polypropyleen klasse B | | | | |
| 195279 | 150 | 150 | Klasse B | 1 / Pak |
| Fotoluminescent polypropyleen klasse C | | | | |
| 139492 | 150 | 150 | Klasse C | 1 / Pak |

IMO178 – OP AFSTAND UITSCHAKELBARE VENTILATIE

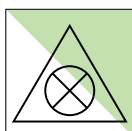

| Bestelref. | Breedte (mm) | Hoogte (mm) | Klasse | Aantal / Verpakking |
|--|--------------|-------------|----------|---------------------|
| Fotoluminescent polyester klasse B | | | | |
| 195436 | 150 | 150 | Klasse B | 1 / Pak |
| Fotoluminescent polyester klasse C | | | | |
| 195089 | 150 | 150 | Klasse C | 1 / Pak |
| Fotoluminescent polypropyleen klasse B | | | | |
| 195280 | 150 | 150 | Klasse B | 1 / Pak |
| Fotoluminescent polypropyleen klasse C | | | | |
| 139493 | 150 | 150 | Klasse C | 1 / Pak |

IMO179 – DRAAGBARE BRANDBLUSSER P6

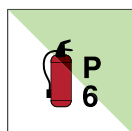

| Bestelref. | Breedte (mm) | Hoogte (mm) | Klasse | Aantal / Verpakking |
|--|--------------|-------------|----------|---------------------|
| Fotoluminescent polyester klasse B | | | | |
| 195437 | 150 | 150 | Klasse B | 1 / Pak |
| Fotoluminescent polyester klasse C | | | | |
| 195090 | 150 | 150 | Klasse C | 1 / Pak |
| Fotoluminescent polypropyleen klasse B | | | | |
| 195281 | 150 | 150 | Klasse B | 1 / Pak |
| Fotoluminescent polypropyleen klasse C | | | | |
| 139494 | 150 | 150 | Klasse C | 1 / Pak |

IMO180 – DRAAGBARE BRANDBLUSSER LW9

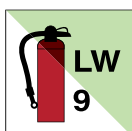

| Bestelref. | Breedte (mm) | Hoogte (mm) | Klasse | Aantal / Verpakking |
|--|--------------|-------------|----------|---------------------|
| Fotoluminescent polyester klasse B | | | | |
| 195438 | 150 | 150 | Klasse B | 1 / Pak |
| Fotoluminescent polyester klasse C | | | | |
| 195091 | 150 | 150 | Klasse C | 1 / Pak |
| Fotoluminescent polypropyleen klasse B | | | | |
| 195282 | 150 | 150 | Klasse B | 1 / Pak |
| Fotoluminescent polypropyleen klasse C | | | | |
| 139495 | 150 | 150 | Klasse C | 1 / Pak |

IMO181 – DRAAGBARE BRANDBLUSSER HALON 1211/4



| Bestelref. | Breedte (mm) | Hoogte (mm) | Klasse | Aantal / Verpakking |
|--|--------------|-------------|----------|---------------------|
| Fotoluminescent polyester klasse B | | | | |
| 195439 | 150 | 150 | Klasse B | 1 / Pak |
| Fotoluminescent polyester klasse C | | | | |
| 195092 | 150 | 150 | Klasse C | 1 / Pak |
| Fotoluminescent polypropyleen klasse B | | | | |
| 195283 | 150 | 150 | Klasse B | 1 / Pak |
| Fotoluminescent polypropyleen klasse C | | | | |
| 139496 | 150 | 150 | Klasse C | 1 / Pak |

IMO182 – DRAAGBARE BRANDBLUSSER MET CO2/2

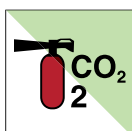

| Bestelref. | Breedte (mm) | Hoogte (mm) | Klasse | Aantal / Verpakking |
|--|--------------|-------------|----------|---------------------|
| Fotoluminescent polyester klasse B | | | | |
| 195440 | 150 | 150 | Klasse B | 1 / Pak |
| Fotoluminescent polyester klasse C | | | | |
| 195093 | 150 | 150 | Klasse C | 1 / Pak |
| Fotoluminescent polypropyleen klasse B | | | | |
| 195284 | 150 | 150 | Klasse B | 1 / Pak |
| Fotoluminescent polypropyleen klasse C | | | | |
| 139497 | 150 | 150 | Klasse C | 1 / Pak |

IMO183 – DRAAGBARE BRANDBLUSSER P2

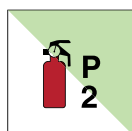

| Bestelref. | Breedte (mm) | Hoogte (mm) | Klasse | Aantal / Verpakking |
|--|--------------|-------------|----------|---------------------|
| Fotoluminescent polyester klasse B | | | | |
| 195441 | 150 | 150 | Klasse B | 1 / Pak |
| Fotoluminescent polyester klasse C | | | | |
| 195094 | 150 | 150 | Klasse C | 1 / Pak |
| Fotoluminescent polypropyleen klasse B | | | | |
| 195285 | 150 | 150 | Klasse B | 1 / Pak |
| Fotoluminescent polypropyleen klasse C | | | | |
| 139498 | 150 | 150 | Klasse C | 1 / Pak |

IMO184 – DRAAGBARE BRANDBLUSSER P1

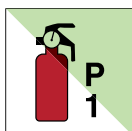

| Bestelref. | Breedte (mm) | Hoogte (mm) | Klasse | Aantal / Verpakking |
|--|--------------|-------------|----------|---------------------|
| Fotoluminescent polyester klasse B | | | | |
| 195442 | 150 | 150 | Klasse B | 1 / Pak |
| Fotoluminescent polyester klasse C | | | | |
| 195095 | 150 | 150 | Klasse C | 1 / Pak |
| Fotoluminescent polypropyleen klasse B | | | | |
| 195286 | 150 | 150 | Klasse B | 1 / Pak |
| Fotoluminescent polypropyleen klasse C | | | | |
| 139499 | 150 | 150 | Klasse C | 1 / Pak |

IMO185 – BRANDBLUSSER OP WIELEN P50

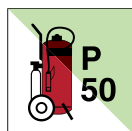

| Bestelref. | Breedte (mm) | Hoogte (mm) | Klasse | Aantal / Verpakking |
|--|--------------|-------------|----------|---------------------|
| Fotoluminescent polyester klasse B | | | | |
| 195443 | 150 | 150 | Klasse B | 1 / Pak |
| Fotoluminescent polyester klasse C | | | | |
| 195096 | 150 | 150 | Klasse C | 1 / Pak |
| Fotoluminescent polypropyleen klasse B | | | | |
| 195287 | 150 | 150 | Klasse B | 1 / Pak |
| Fotoluminescent polypropyleen klasse C | | | | |
| 139500 | 150 | 150 | Klasse C | 1 / Pak |

BRANDVEILIGHEID

IMO186 – BRANDBLUSSER OP WIELEN MET CO2/30

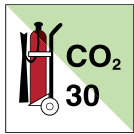

| Bestelref. | Breedte (mm) | Hoogte (mm) | Klasse | Aantal / Verpakking |
|--|--------------|-------------|----------|---------------------|
| Fotoluminescent polyester klasse B | | | | |
| 195444 | 150 | 150 | Klasse B | 1 / Pak |
| Fotoluminescent polyester klasse C | | | | |
| 195097 | 150 | 150 | Klasse C | 1 / Pak |
| Fotoluminescent polypropyleen klasse B | | | | |
| 195288 | 150 | 150 | Klasse B | 1 / Pak |
| Fotoluminescent polypropyleen klasse C | | | | |
| 139501 | 150 | 150 | Klasse C | 1 / Pak |

IMO401 – BRANDBLUSSER



| Bestelref. | Breedte (mm) | Hoogte (mm) | Klasse | Aantal / Verpakking |
|--|--------------|-------------|----------|---------------------|
| Fotoluminescent polyester klasse B | | | | |
| 195504 | 150 | 150 | Klasse B | 1 / Pak |
| Fotoluminescent polyester klasse C | | | | |
| 195190 | 150 | 150 | Klasse C | 1 / Pak |
| Fotoluminescent polypropyleen klasse B | | | | |
| 195344 | 150 | 150 | Klasse B | 1 / Pak |
| Fotoluminescent polypropyleen klasse C | | | | |
| 194997 | 150 | 150 | Klasse C | 1 / Pak |

IMO402 – BRANDMELDER



| Bestelref. | Breedte (mm) | Hoogte (mm) | Klasse | Aantal / Verpakking |
|--|--------------|-------------|----------|---------------------|
| Fotoluminescent polyester klasse B | | | | |
| 195505 | 150 | 150 | Klasse B | 1 / Pak |
| Fotoluminescent polyester klasse C | | | | |
| 195191 | 150 | 150 | Klasse C | 1 / Pak |
| Fotoluminescent polypropyleen klasse B | | | | |
| 195345 | 150 | 150 | Klasse B | 1 / Pak |
| Fotoluminescent polypropyleen klasse C | | | | |
| 194998 | 150 | 150 | Klasse C | 1 / Pak |

IMO403 – BRANDSLANGHASPEL



| Bestelref. | Breedte (mm) | Hoogte (mm) | Klasse | Aantal / Verpakking |
|--|--------------|-------------|----------|---------------------|
| Fotoluminescent polyester klasse B | | | | |
| 195506 | 150 | 150 | Klasse B | 1 / Pak |
| Fotoluminescent polyester klasse C | | | | |
| 195192 | 150 | 150 | Klasse C | 1 / Pak |
| Fotoluminescent polypropyleen klasse B | | | | |
| 195346 | 150 | 150 | Klasse B | 1 / Pak |
| Fotoluminescent polypropyleen klasse C | | | | |
| 194999 | 150 | 150 | Klasse C | 1 / Pak |

IMO404 – NOODTELEFOON BIJ BRAND



| Bestelref. | Breedte (mm) | Hoogte (mm) | Klasse | Aantal / Verpakking |
|--|--------------|-------------|----------|---------------------|
| Fotoluminescent polyester klasse B | | | | |
| 195507 | 150 | 150 | Klasse B | 1 / Pak |
| Fotoluminescent polyester klasse C | | | | |
| 195193 | 150 | 150 | Klasse C | 1 / Pak |
| Fotoluminescent polypropyleen klasse B | | | | |
| 195347 | 150 | 150 | Klasse B | 1 / Pak |
| Fotoluminescent polypropyleen klasse C | | | | |
| 195000 | 150 | 150 | Klasse C | 1 / Pak |

IMO405 – BRANDBESTRIJDINGSMIDDELEN



| Bestelref. | Breedte (mm) | Hoogte (mm) | Klasse | Aantal / Verpakking |
|--|--------------|-------------|----------|---------------------|
| Fotoluminescent polyester klasse B | | | | |
| 195508 | 150 | 150 | Klasse B | 1 / Pak |
| Fotoluminescent polyester klasse C | | | | |
| 195194 | 150 | 150 | Klasse C | 1 / Pak |
| Fotoluminescent polypropyleen klasse B | | | | |
| 195348 | 150 | 150 | Klasse B | 1 / Pak |
| Fotoluminescent polypropyleen klasse C | | | | |
| 195001 | 150 | 150 | Klasse C | 1 / Pak |

IMO406 – RICHTINGSPIJL 90°



| Bestelref. | Breedte (mm) | Hoogte (mm) | Klasse | Aantal / Verpakking |
|--|--------------|-------------|----------|---------------------|
| Fotoluminescent polyester klasse B | | | | |
| 195509 | 150 | 150 | Klasse B | 1 / Pak |
| Fotoluminescent polyester klasse C | | | | |
| 195195 | 150 | 150 | Klasse C | 1 / Pak |
| Fotoluminescent polypropyleen klasse B | | | | |
| 195204 | 150 | 150 | Klasse B | 1 / Pak |
| Fotoluminescent polypropyleen klasse C | | | | |
| 195138 | 150 | 150 | Klasse C | 1 / Pak |

IMO407 – RICHTINGSPIJL 45°



| Bestelref. | Breedte (mm) | Hoogte (mm) | Klasse | Aantal / Verpakking |
|--|--------------|-------------|----------|---------------------|
| Fotoluminescent polyester klasse B | | | | |
| 195510 | 150 | 150 | Klasse B | 1 / Pak |
| Fotoluminescent polyester klasse C | | | | |
| 195196 | 150 | 150 | Klasse C | 1 / Pak |
| Fotoluminescent polypropyleen klasse B | | | | |
| 195205 | 150 | 150 | Klasse B | 1 / Pak |
| Fotoluminescent polypropyleen klasse C | | | | |
| 195139 | 150 | 150 | Klasse C | 1 / Pak |

IMO421 – NIVEAU-AANDUIDING 0



| Bestelref. | Breedte (mm) | Hoogte (mm) | Klasse | Legende | Aantal / Verpakking |
|--|--------------|-------------|----------|---------|---------------------|
| Fotoluminescent polyester klasse B | | | | | |
| 195511 | 150 | 150 | Klasse B | 0 | 1 / Pak |
| Fotoluminescent polyester klasse C | | | | | |
| 195127 | 150 | 150 | Klasse C | 0 | 1 / Pak |
| Fotoluminescent polypropyleen klasse B | | | | | |
| 195349 | 150 | 150 | Klasse B | 0 | 1 / Pak |
| Fotoluminescent polypropyleen klasse C | | | | | |
| 195002 | 150 | 150 | Klasse C | 0 | 1 / Pak |

IMO422 – NIVEAU-AANDUIDING 1



| Bestelref. | Breedte (mm) | Hoogte (mm) | Klasse | Legende | Aantal / Verpakking |
|--|--------------|-------------|----------|---------|---------------------|
| Fotoluminescent polyester klasse B | | | | | |
| 195512 | 150 | 150 | Klasse B | 1 | 1 / Pak |
| Fotoluminescent polyester klasse C | | | | | |
| 195128 | 150 | 150 | Klasse C | 1 | 1 / Pak |
| Fotoluminescent polypropyleen klasse B | | | | | |
| 195350 | 150 | 150 | Klasse B | 1 | 1 / Pak |
| Fotoluminescent polypropyleen klasse C | | | | | |
| 195003 | 150 | 150 | Klasse C | 1 | 1 / Pak |

IMO423 – NIVEAU-AANDUIDING 2



| Bestelref. | Breedte (mm) | Hoogte (mm) | Klasse | Legende | Aantal / Verpakking |
|--|--------------|-------------|----------|---------|---------------------|
| Fotoluminescent polyester klasse B | | | | | |
| 195513 | 150 | 150 | Klasse B | 2 | 1 / Pak |
| Fotoluminescent polyester klasse C | | | | | |
| 195129 | 150 | 150 | Klasse C | 2 | 1 / Pak |
| Fotoluminescent polypropyleen klasse B | | | | | |
| 195351 | 150 | 150 | Klasse B | 2 | 1 / Pak |
| Fotoluminescent polypropyleen klasse C | | | | | |
| 195004 | 150 | 150 | Klasse C | 2 | 1 / Pak |

IMO424 – NIVEAU-AANDUIDING 3



| Bestelref. | Breedte (mm) | Hoogte (mm) | Klasse | Legende | Aantal / Verpakking |
|--|--------------|-------------|----------|---------|---------------------|
| Fotoluminescent polyester klasse B | | | | | |
| 195514 | 150 | 150 | Klasse B | 3 | 1 / Pak |
| Fotoluminescent polyester klasse C | | | | | |
| 195130 | 150 | 150 | Klasse C | 3 | 1 / Pak |
| Fotoluminescent polypropyleen klasse B | | | | | |
| 195352 | 150 | 150 | Klasse B | 3 | 1 / Pak |
| Fotoluminescent polypropyleen klasse C | | | | | |
| 195005 | 150 | 150 | Klasse C | 3 | 1 / Pak |

Conform de norm ISO 24409

BRANDVEILIGHEID

IMO425 – NIVEAU-AANDUIDING 4



| Bestelref. | Breedte (mm) | Hoogte (mm) | Klasse | Legende | Aantal / Verpakking |
|--|--------------|-------------|----------|---------|---------------------|
| Fotoluminescent polyester klasse B | | | | | |
| 195515 | 150 | 150 | Klasse B | 4 | 1 / Pak |
| Fotoluminescent polyester klasse C | | | | | |
| 195131 | 150 | 150 | Klasse C | 4 | 1 / Pak |
| Fotoluminescent polypropyleen klasse B | | | | | |
| 195353 | 150 | 150 | Klasse B | 4 | 1 / Pak |
| Fotoluminescent polypropyleen klasse C | | | | | |
| 195006 | 150 | 150 | Klasse C | 4 | 1 / Pak |

IMO426 – NIVEAU-AANDUIDING 5



| Bestelref. | Breedte (mm) | Hoogte (mm) | Klasse | Legende | Aantal / Verpakking |
|--|--------------|-------------|----------|---------|---------------------|
| Fotoluminescent polyester klasse B | | | | | |
| 195516 | 150 | 150 | Klasse B | 5 | 1 / Pak |
| Fotoluminescent polyester klasse C | | | | | |
| 195132 | 150 | 150 | Klasse C | 5 | 1 / Pak |
| Fotoluminescent polypropyleen klasse B | | | | | |
| 195354 | 150 | 150 | Klasse B | 5 | 1 / Pak |
| Fotoluminescent polypropyleen klasse C | | | | | |
| 195007 | 150 | 150 | Klasse C | 5 | 1 / Pak |

IMO427 – NIVEAU-AANDUIDING 6



| Bestelref. | Breedte (mm) | Hoogte (mm) | Klasse | Legende | Aantal / Verpakking |
|--|--------------|-------------|----------|---------|---------------------|
| Fotoluminescent polyester klasse B | | | | | |
| 195517 | 150 | 150 | Klasse B | 6 | 1 / Pak |
| Fotoluminescent polyester klasse C | | | | | |
| 195133 | 150 | 150 | Klasse C | 6 | 1 / Pak |
| Fotoluminescent polypropyleen klasse B | | | | | |
| 195355 | 150 | 150 | Klasse B | 6 | 1 / Pak |
| Fotoluminescent polypropyleen klasse C | | | | | |
| 195008 | 150 | 150 | Klasse C | 6 | 1 / Pak |

IMO428 – NIVEAU-AANDUIDING 7



| Bestelref. | Breedte (mm) | Hoogte (mm) | Klasse | Legende | Aantal / Verpakking |
|--|--------------|-------------|----------|---------|---------------------|
| Fotoluminescent polyester klasse B | | | | | |
| 195518 | 150 | 150 | Klasse B | 7 | 1 / Pak |
| Fotoluminescent polyester klasse C | | | | | |
| 195134 | 150 | 150 | Klasse C | 7 | 1 / Pak |
| Fotoluminescent polypropyleen klasse B | | | | | |
| 195356 | 150 | 150 | Klasse B | 7 | 1 / Pak |
| Fotoluminescent polypropyleen klasse C | | | | | |
| 195009 | 150 | 150 | Klasse C | 7 | 1 / Pak |

IMO429 – NIVEAU-AANDUIDING 8



| Bestelref. | Breedte (mm) | Hoogte (mm) | Klasse | Legende | Aantal / Verpakking |
|--|--------------|-------------|----------|---------|---------------------|
| Fotoluminescent polyester klasse B | | | | | |
| 195519 | 150 | 150 | Klasse B | 8 | 1 / Pak |
| Fotoluminescent polyester klasse C | | | | | |
| 195135 | 150 | 150 | Klasse C | 8 | 1 / Pak |
| Fotoluminescent polypropyleen klasse B | | | | | |
| 195357 | 150 | 150 | Klasse B | 8 | 1 / Pak |
| Fotoluminescent polypropyleen klasse C | | | | | |
| 195010 | 150 | 150 | Klasse C | 8 | 1 / Pak |

IMO430 – NIVEAU-AANDUIDING 9



| Bestelref. | Breedte (mm) | Hoogte (mm) | Klasse | Legende | Aantal / Verpakking |
|--|--------------|-------------|----------|---------|---------------------|
| Fotoluminescent polyester klasse B | | | | | |
| 195520 | 150 | 150 | Klasse B | 9 | 1 / Pak |
| Fotoluminescent polyester klasse C | | | | | |
| 195136 | 150 | 150 | Klasse C | 9 | 1 / Pak |
| Fotoluminescent polypropyleen klasse B | | | | | |
| 195358 | 150 | 150 | Klasse B | 9 | 1 / Pak |
| Fotoluminescent polypropyleen klasse C | | | | | |
| 195011 | 150 | 150 | Klasse C | 9 | 1 / Pak |



GEBOD

IMO168 – ADEMHALINGSAPPARAAT



| Bestelref. | Breedte (mm) | Hoogte (mm) | Klasse | Aantal / Verpakking |
|--|--------------|-------------|----------|---------------------|
| Fotoluminescent polyester klasse B | | | | |
| 195426 | 150 | 150 | Klasse B | 1 / Pak |
| Fotoluminescent polyester klasse C | | | | |
| 195079 | 150 | 150 | Klasse C | 1 / Pak |
| Fotoluminescent polypropyleen klasse B | | | | |
| 195271 | 150 | 150 | Klasse B | 1 / Pak |
| Fotoluminescent polypropyleen klasse C | | | | |
| 139483 | 150 | 150 | Klasse C | 1 / Pak |

IMO201 – VEILIGHEIDSGORDEL VERPLICHT



| Bestelref. | Breedte (mm) | Hoogte (mm) | Klasse | Aantal / Verpakking |
|--|--------------|-------------|----------|---------------------|
| Fotoluminescent polyester klasse B | | | | |
| 195445 | 150 | 150 | Klasse B | 1 / Pak |
| Fotoluminescent polyester klasse C | | | | |
| 195098 | 150 | 150 | Klasse C | 1 / Pak |
| Fotoluminescent polypropyleen klasse B | | | | |
| 195289 | 150 | 150 | Klasse B | 1 / Pak |
| Fotoluminescent polypropyleen klasse C | | | | |
| 139502 | 150 | 150 | Klasse C | 1 / Pak |

IMO202 – DE LUIKEN SLUITEN EN VASTMAKEN



| Bestelref. | Breedte (mm) | Hoogte (mm) | Klasse | Aantal / Verpakking |
|--|--------------|-------------|----------|---------------------|
| Fotoluminescent polyester klasse B | | | | |
| 195446 | 150 | 150 | Klasse B | 1 / Pak |
| Fotoluminescent polyester klasse C | | | | |
| 195099 | 150 | 150 | Klasse C | 1 / Pak |
| Fotoluminescent polypropyleen klasse B | | | | |
| 195290 | 150 | 150 | Klasse B | 1 / Pak |
| Fotoluminescent polypropyleen klasse C | | | | |
| 139503 | 150 | 150 | Klasse C | 1 / Pak |

IMO203 – MOTOR STARTEN



| Bestelref. | Breedte (mm) | Hoogte (mm) | Klasse | Aantal / Verpakking |
|--|--------------|-------------|----------|---------------------|
| Fotoluminescent polyester klasse B | | | | |
| 195447 | 150 | 150 | Klasse B | 1 / Pak |
| Fotoluminescent polyester klasse C | | | | |
| 195100 | 150 | 150 | Klasse C | 1 / Pak |
| Fotoluminescent polypropyleen klasse B | | | | |
| 195291 | 150 | 150 | Klasse B | 1 / Pak |
| Fotoluminescent polypropyleen klasse C | | | | |
| 139504 | 150 | 150 | Klasse C | 1 / Pak |

IMO204 – REDDINGSBOOT TE WATER LATEN



| Bestelref. | Breedte (mm) | Hoogte (mm) | Klasse | Aantal / Verpakking |
|--|--------------|-------------|----------|---------------------|
| Fotoluminescent polyester klasse B | | | | |
| 195448 | 150 | 150 | Klasse B | 1 / Pak |
| Fotoluminescent polyester klasse C | | | | |
| 195101 | 150 | 150 | Klasse C | 1 / Pak |
| Fotoluminescent polypropyleen klasse B | | | | |
| 195292 | 150 | 150 | Klasse B | 1 / Pak |
| Fotoluminescent polypropyleen klasse C | | | | |
| 139505 | 150 | 150 | Klasse C | 1 / Pak |

IMO205 – REDDINGSVLOT TE WATER LATEN



| Bestelref. | Breedte (mm) | Hoogte (mm) | Klasse | Aantal / Verpakking |
|--|--------------|-------------|----------|---------------------|
| Fotoluminescent polyester klasse B | | | | |
| 195449 | 150 | 150 | Klasse B | 1 / Pak |
| Fotoluminescent polyester klasse C | | | | |
| 195102 | 150 | 150 | Klasse C | 1 / Pak |
| Fotoluminescent polypropyleen klasse B | | | | |
| 195293 | 150 | 150 | Klasse B | 1 / Pak |
| Fotoluminescent polypropyleen klasse C | | | | |
| 139506 | 150 | 150 | Klasse C | 1 / Pak |

IMO206 – REDDINGSSLOEP TE WATER LATEN



| Bestelref. | Breedte (mm) | Hoogte (mm) | Klasse | Aantal / Verpakking |
|--|--------------|-------------|----------|---------------------|
| Fotoluminescent polyester klasse B | | | | |
| 195450 | 150 | 150 | Klasse B | 1 / Pak |
| Fotoluminescent polyester klasse C | | | | |
| 195103 | 150 | 150 | Klasse C | 1 / Pak |
| Fotoluminescent polypropyleen klasse B | | | | |
| 195294 | 150 | 150 | Klasse B | 1 / Pak |
| Fotoluminescent polypropyleen klasse C | | | | |
| 139507 | 150 | 150 | Klasse C | 1 / Pak |

IMO207 – LOPERS LOSMAKEN



| Bestelref. | Breedte (mm) | Hoogte (mm) | Klasse | Aantal / Verpakking |
|--|--------------|-------------|----------|---------------------|
| Fotoluminescent polyester klasse B | | | | |
| 195451 | 150 | 150 | Klasse B | 1 / Pak |
| Fotoluminescent polyester klasse C | | | | |
| 195104 | 150 | 150 | Klasse C | 1 / Pak |
| Fotoluminescent polypropyleen klasse B | | | | |
| 195295 | 150 | 150 | Klasse B | 1 / Pak |
| Fotoluminescent polypropyleen klasse C | | | | |
| 139508 | 150 | 150 | Klasse C | 1 / Pak |

IMO208 – SPRINKLER STARTEN



| Bestelref. | Breedte (mm) | Hoogte (mm) | Klasse | Aantal / Verpakking |
|--|--------------|-------------|----------|---------------------|
| Fotoluminescent polyester klasse B | | | | |
| 195452 | 150 | 150 | Klasse B | 1 / Pak |
| Fotoluminescent polyester klasse C | | | | |
| 195105 | 150 | 150 | Klasse C | 1 / Pak |
| Fotoluminescent polypropyleen klasse B | | | | |
| 195296 | 150 | 150 | Klasse B | 1 / Pak |
| Fotoluminescent polypropyleen klasse C | | | | |
| 139509 | 150 | 150 | Klasse C | 1 / Pak |

IMO209 – LUCHTTOEVOER STARTEN



| Bestelref. | Breedte (mm) | Hoogte (mm) | Klasse | Aantal / Verpakking |
|--|--------------|-------------|----------|---------------------|
| Fotoluminescent polyester klasse B | | | | |
| 195453 | 150 | 150 | Klasse B | 1 / Pak |
| Fotoluminescent polyester klasse C | | | | |
| 195106 | 150 | 150 | Klasse C | 1 / Pak |
| Fotoluminescent polypropyleen klasse B | | | | |
| 195297 | 150 | 150 | Klasse B | 1 / Pak |
| Fotoluminescent polypropyleen klasse C | | | | |
| 139510 | 150 | 150 | Klasse C | 1 / Pak |

IMO210 – SJORRINGEN VAN REDDINGSBOOT LOSMAKEN



| Bestelref. | Breedte (mm) | Hoogte (mm) | Klasse | Aantal / Verpakking |
|--|--------------|-------------|----------|---------------------|
| Fotoluminescent polyester klasse B | | | | |
| 195454 | 150 | 150 | Klasse B | 1 / Pak |
| Fotoluminescent polyester klasse C | | | | |
| 195107 | 150 | 150 | Klasse C | 1 / Pak |
| Fotoluminescent polypropyleen klasse B | | | | |
| 195200 | 150 | 150 | Klasse B | 1 / Pak |
| Fotoluminescent polypropyleen klasse C | | | | |
| 139511 | 150 | 150 | Klasse C | 1 / Pak |



Signalisatie voor gevaarlijke stoffen

| | |
|---|-----|
| Zijn al uw chemicaliën gelabeld? | 242 |
| Labelformaat en elementen van het veiligheidsinformatieblad | 243 |
| CLP/GHS-pictogrammen en gevarenklassen | 244 |
| Labels met CLP/GHS-symbolen..... | 245 |
| Vorbedrukte GHS-labels voor Brady labelprinters | 246 |
| Transportsignalisatie..... | 247 |

ZIJN AL UW CHEMICALIËN GELABELD?

De CLP-reglementering is een verplichte Europese reglementering die onder andere oplegt dat producten die gevaarlijke chemische stoffen bevatten, duidelijk geïdentificeerd worden. De CLP-reglementering van de Europese Unie steunt op het wereldwijd geharmoniseerde systeem van de Verenigde Naties voor chemische stoffen. Vanaf juni 2015 zullen de gevaarlijke chemische stoffen en mengsels in alle lidstaten van de Europese Unie conform moeten zijn met de CLP-reglementering. Alle stoffen die als gevaarlijk geregistreerd staan en alle mengsels die een van deze gevaarlijke stoffen bevatten, zullen vanaf juni 2015 eveneens over een CLP-label moeten beschikken.



WAT IS CLP?

Classificatie, etikettering en verpakking (Classification, Labelling and Packaging, CLP) van de stoffen en mengsels is de Verordening (EG) nr. 1272/2008 die in de hele Europese Unie geldt voor de classificatie en de etikettering van chemicaliën. Het systeem volgt het wereldwijd geharmoniseerde systeem voor classificatie en etikettering van chemische producten (of GHS) van de Verenigde Naties.

- De CLP/GHS-symbolen werden in de Europese Unie ingevoerd op basis van de in januari 2009 goedgekeurde CLP/GHS-verordening (classificatie, etikettering en verpakking).
- **CLP/GHS vervangt de HSID-labeling:** de oranje pictogrammen voor gevaarlijke stoffen die vroeger werden gebruikt, worden nu vervangen door ruitvormige pictogrammen met een witte ondergrond en een rode rand. De bestaande R+S-zinnen zullen vervangen worden door H-aanduidingen en P-aanbevelingen (+ EUH-aanduidingen). Binnen de Europese Unie geldt sinds 01/12/2010 de verplichting om **chemische stoffen** in overeenstemming met de verordening te labelen. Vanaf 01/06/2015 zal deze vereiste ook gelden voor de **chemische mengsels**. In het CLP/GHS-systeem moeten de trefwoorden "Gevaar" en "Opgelet" worden gebruikt, afhankelijk van de stof.



WAAROM IS GHS BELANGRIJK?

De import/export van chemische producten is een belangrijk segment van de economie.

De productie en het gebruik van chemicaliën vertegenwoordigt wereldwijd een bedrag van meer dan 1.500 miljard euro per jaar (340 miljard euro alleen al voor de Verenigde Staten). De labeling van chemicaliën verschilt naargelang van de regionale vereisten. Gezien de impact hiervan op de wereldeconomie is het van essentieel belang dat de import/export van chemicaliën zo veilig en efficiënt mogelijk kan verlopen.

Dankzij de GHS-norm kunnen werknemers waar ook ter wereld in alle veiligheid blijven werken en worden ze geïnformeerd over de risico's die ze lopen bij de vele chemicaliën.

LABELFORMAAT EN ELEMENTEN VAN HET VEILIGHEIDSINFORMATIEBLAD

6 ELEMENTEN OP HET LABEL

1. Trefwoord: geeft de ernst van het risico aan. "Gevaar" wordt gebruikt voor de meeste ernstige gevallen, "Opgelet" voor de minder ernstige gevallen.

2. Symbolen (gevaarpictogrammen): geven informatie over de risico's voor het lichaam, de gezondheid en het milieu met pictogrammen in een rode ruit. Daarbij kunnen één tot zes symbolen gecombineerd worden.

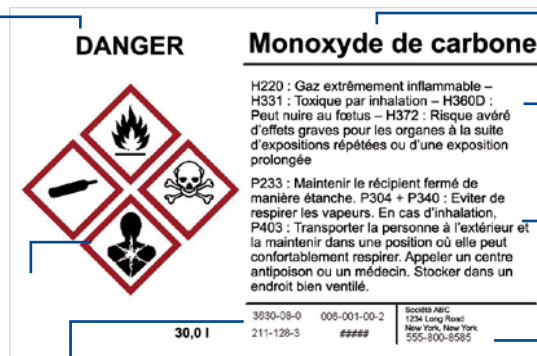

* Aanvullende identificatiegegevens van het product.

6. Informatie over de fabrikant: naam, adres en telefoonnummer van de onderneming.

3. Naam of identificatiegegevens van het product*

4. Gevarenaanduidingen: zinnen die de aard van de gevaarlijke stoffen beschrijven en de respectieve risico's als er geen voorzorgsmaatregelen worden genomen.

5. Veiligheidsaanbevelingen: zinnen die in functie van iedere gevarenaanduiding algemene voorzorgsmaatregelen op het vlak van preventie, reactie, opslag of verwijdering beschrijven.

16 ELEMENTEN VAN HET VEILIGHEIDSINFORMATIEBLAD

Veiligheidsinformatiebladen (SDS) zijn de belangrijkste hulpmiddelen om zich ervan te verzekeren dat de leveranciers tijdens de hele assemblage voldoende informatie verschaffen om een veilig gebruik van hun stoffen en mengsels mogelijk te maken. Elke SDS moet dezelfde structuur hebben, inclusief de volgende delen.

- **Deel 1: Identificatie**
Chemische stof en aanbevolen gebruik, en leveranciersgegevens.
- **Deel 2: Identificatie van het gevaar of de gevaren**
Gevaren van de chemische stof en adequate waarschuwingen.
- **Deel 3: Samenstelling/informatie over de bestanddelen**
Bestanddelen van de chemicaliën.
- **Deel 4: Eerstehulpmaatregelen**
Eerstehulpverlening door een niet-opgeleid persoon aan een persoon die aan een chemische stof is blootgesteld.
- **Deel 5: Brandbestrijdingsmaatregelen**
Aanbeveling ter bestrijding van een brand die door een chemische stof is veroorzaakt.
- **Deel 6: Maatregelen bij incidentele lozing**
Aangepaste reactie bij lozingen of lekken, met inbegrip van de handelingen voor opvang en reiniging.
- **Deel 7: Hantering en opslag**
Veilige hanteringspraktijken en voorwaarden voor een veilige opslag van chemische stoffen.
- **Deel 8: Controles op blootstelling/ persoonlijke bescherming**
Blootstellingslimieten, technische controles en persoonlijke beschermingsmaatregelen om de blootstelling van de werknemers te beperken.
- **Deel 9: Fysische en chemische eigenschappen**
Fysische en chemische eigenschappen van de stof of het mengsel.
- **Deel 10: Stabiliteit en reactiviteit**
Informatie over gevaarlijke reacties en de stabiliteit.
- **Deel 11: Toxicologische informatie**
Toxicologische informatie, alsook informatie over de impact op de gezondheid of vermelding van de onbeschikbaarheid van deze gegevens.
- **Deel 12: Milieu-informatie**
Impact op het milieu indien de chemische stoffen in het milieu terechtkomen.
- **Deel 13: Instructies voor verwijdering**
Correcte praktijken voor verwijdering, recyclage of recuperatie en veilige hanteringspraktijken.
- **Deel 14: Informatie over het vervoer**
Informatie over de classificatie voor verzending en vervoer.
- **Deel 15: Wettelijk verplichte informatie**
Productspecifieke voorschriften inzake veiligheid, gezondheid en milieu die nergens anders in het veiligheidsinformatieblad zijn opgenomen.
- **Deel 16: Overige informatie**
Datum van de opmaak of de laatst gekende herziening van het veiligheidsinformatieblad.

CLP/GHS-PICTOGRAMMEN EN GEVARENKLASSEN

De nieuwe CLP/GHS-symbolen, ook wel gevarenpictogrammen genoemd, hebben een specifiek doel en worden gebruikt om gevaarlijke stoffen te identificeren. Deze pictogrammen worden doorgaans in drie gevarenklassen onderverdeeld: chemische/fysische risico's, gezondheidsrisico's en milieurisico's.

GHS05 Bijtend

(pictogram: corrosie)



Identificeert de chemicaliën die de volgende risico's inhouden:

- Bijtend voor de huid/brandwonden
- Oogaandoeningen
- Corrosie van metalen

GHS04 Gaslicider

(pictogram: gasfles)



Identificeert de chemicaliën die de volgende risico's inhouden:

- Gassen onder druk

GHS03 Oxiderend

(pictogram: vlam boven een cirkel)



Identificeert de chemicaliën die de volgende risico's inhouden:

- Oxiderende stoffen

GHS02 Vlam

(pictogram: vlam)



Identificeert de chemicaliën die de volgende risico's inhouden:

- Ontvlambare stoffen
- Pyrofore stoffen
- Zelfverhittende stoffen
- Stoffen die een ontvlambaar gas ontwikkelen
- Zelfontledende stoffen
- Organische peroxiden

GHS01 Explosief

(pictogram: ontplofende bom)



Identificeert de chemicaliën die de volgende risico's inhouden:

- Ontplobbare stoffen
- Zelfontledende stoffen
- Organische peroxiden

GHS07 Acute toxiciteit

(pictogram: uitroepteken)



Identificeert de chemicaliën die de volgende risico's inhouden:

- Irriterend (huid en ogen)
- Huidgevoelig
- Acute toxiciteit (schadelijk)*
- Narcotische effecten
- Infectie aan de luchtwegen
- Gevaarlijk voor de ozonlaag (facultatief)

Onze pictogram- en labelprinters vindt u vanaf pagina 235.

GHS08 Gezondheidsgevaar

(pictogram: gezondheidsrisico)



Identificeert de chemicaliën die de volgende risico's inhouden:

- Kankerverwekkend
- Mutageniteit
- Toxiciteit voor het voortplantingssysteem
- Gevoelig voor de luchtwegen
- Toxiciteit voor een doelorgaan
- Toxiciteit via inademing

GHS06 Ernstige toxiciteit

(pictogram: doodskop met gekruiste doodsbeenderen)



Identificeert de chemicaliën die de volgende risico's inhouden:

- Acute toxiciteit (dodelijk of toxisch)*

Onze pictogram- en labelprinters vindt u vanaf pagina 235.

GHS09 Milieu

(pictogram: milieu)



Identificeert de chemicaliën die de volgende risico's inhouden:

- Toxiciteit in het water

LABELS MET CLP/GHS-SYMBOLEN

Brady beschikt over een ruim gamma voorbedrukte labels voor de identificatie van uw chemicaliënhouders.

- Hoogwaardige labels bestand tegen de meest extreme omgevingen
- Uitermate solide verbruiksmaterialen voor een duurzame labeling van uw producten
- Uitermate bestende tegen slechte weersomstandigheden, wrijving en chemicaliën
- Deze labels zijn bestand tegen temperaturen gaande van -40 °C tot +120 °C.



| Breedte (mm) x Hoogte (mm) | Layout | Aantal / Verpakking | GHS01 | GHS02 | GHS03 | GHS04 | GHS05 | GHS06 | GHS07 | GHS08 | GHS09 |
|----------------------------|---------------------------|---------------------|----------|----------|----------|----------|----------|----------|----------|----------|----------|
| | | | | | | | | | | | |
| | | | PIC 1801 | PIC 1802 | PIC 1803 | PIC 1804 | PIC 1808 | PIC 1809 | PIC 1805 | PIC 1807 | PIC 1806 |
| 21 x 21 | Individuele labels op rol | 250 / Rol | 834184 | 834186 | 834180 | 834185 | 834181 | 834188 | 834182 | 834187 | 834183 |
| 50 x 50 | Continue rol | 250 / Rol | 811681 | 811686 | 811691 | 811696 | 811716 | 811721 | 811701 | 811711 | 811706 |
| 50 x 50 | Individuele labels op rol | 250 / Rol | 814032 | 814033 | 814034 | 814035 | 814039 | 814040 | 814036 | 814038 | 814037 |
| 100 x 100 | Continue rol | 250 / Rol | 814023 | 814024 | 814025 | 814026 | 814030 | 814031 | 814027 | 814029 | 814028 |
| 100 x 100 | Individuele labels op rol | 250 / Rol | 811679 | 811684 | 811689 | 811694 | 811714 | 811719 | 811699 | 811709 | 811704 |
| 10 x 10 | Op kaart | 96 / Kaart | 814014 | 814015 | 814016 | 814017 | 814021 | 814022 | 814018 | 814020 | 814019 |
| 40 x 40 | Op kaart | 20 / Kaart | 811680 | 811685 | 811690 | 811695 | 811715 | 811720 | 811700 | 811710 | 811705 |
| 70 x 70 | Op kaart | 6 / Kaart | 811682 | 811687 | 811692 | 811697 | 811717 | 811722 | 811702 | 811712 | 811707 |
| 100 x 100 | Op kaart | 4 / Kaart | 811678 | 834186 | 811688 | 811693 | 811713 | 811718 | 811698 | 811708 | 811703 |

MINI-PICTOGRAMMEN MIX



| Bestelref. | Breedte (mm) | Hoogte (mm) | Aantal / Verpakking |
|-----------------------|--------------|-------------|---------------------|
| Gelamineerd polyester | | | |
| 814013 | 10 | 10 | 104 / Pak |

Elk vel bevat 11 stuks van de pictogrammen PIC 1801, PIC 1803, PIC 1804, PIC 1805, PIC 1806, PIC 1807 en PIC 1809 en 16 stuks van het pictogram PIC 1802.

GEVAAR - ASBEST

STN 703 : GEVAAR ASBEST



| Bestelref. | Breedte (mm) | Hoogte (mm) | Legende | Aantal / Verpakking |
|-----------------------|--------------|-------------|-----------------------------|---------------------|
| Gelamineerd polyester | | | | |
| 223337 | 26 | 52 | VOORZICHTIG BEVAT ASBEST... | 250 / Rol |
| 251466 | 26 | 52 | VOORZICHTIG BEVAT ASBEST... | 7 / Pak |
| 223488 | 52 | 105 | VOORZICHTIG BEVAT ASBEST... | 250 / Rol |
| 251467 | 52 | 105 | VOORZICHTIG BEVAT ASBEST... | 1 / Pak |

STN 704 : GEVAAR BLAUW ASBEST



| Bestelref. | Breedte (mm) | Hoogte (mm) | Legende | Aantal / Verpakking |
|-----------------------|--------------|-------------|--|---------------------|
| Gelamineerd polyester | | | | |
| 223338 | 26 | 52 | VOORZICHTIG BEVAT CROCIDIOLIET/BLAUW ASBEST... | 250 / Rol |
| 251468 | 26 | 52 | VOORZICHTIG BEVAT CROCIDIOLIET/BLAUW ASBEST... | 7 / Pak |
| 223489 | 52 | 105 | VOORZICHTIG BEVAT CROCIDIOLIET/BLAUW ASBEST... | 250 / Rol |
| 251469 | 52 | 105 | VOORZICHTIG BEVAT CROCIDIOLIET/BLAUW ASBEST... | 1 / Pak |

VOORBEDRUKTE GHS-LABELS VOOR BRADY LABELPRINTERS

Hiermee kunnen snel in één stap tweekleurige GHS-labels worden gedrukt!

- Dankzij de blanco labels met voorbedrukte rode ruiten kunnen in één stap tweekleurige labels worden gecreëerd en bedrukt die in overeenstemming zijn met de GHS/CLP-reglementering.
- 3 labelformaten, telkens met 6 verschillende ruitconfiguraties.
- Het vinyl binnen/buiten is bestand tegen vocht, chemicaliën en hantering.



VOORBEDRUKTE LABELS VOOR DE BBP™12 LABELPRINTER

| Bestelreferentie | Layout | Breedte A (mm) | Hoogte B (mm) | Verticale herhaling D (mm) | Webbreedte E (mm) | Labels per rij | Labels per rol | Aanbevolen printlint |
|------------------------------|--------|----------------|---------------|----------------------------|-------------------|----------------|----------------|----------------------|
| B-7610: Papier | | | | | | | | |
| THTCLP-S-L1-7610-0.4-SC | L1 | 55,00 | 85,00 | 91,02 | 59,00 | 1 | 400 | R7950 |
| THTCLP-S-L2-7610-0.4-SC | L2 | 55,00 | 85,00 | 91,02 | 59,00 | 1 | 400 | R7950 |
| THTCLP-S-L3A-7610-0.4-SC | L3A | 55,00 | 85,00 | 91,02 | 59,00 | 1 | 400 | R7950 |
| THTCLP-S-L3B-7610-0.4-SC | L3B | 55,00 | 85,00 | 91,02 | 59,00 | 1 | 400 | R7950 |
| THTCLP-S-L4A-7610-0.4-SC | L4A | 55,00 | 85,00 | 91,02 | 59,00 | 1 | 400 | R7950 |
| THTCLP-S-L4B-7610-0.4-SC | L4B | 55,00 | 85,00 | 91,02 | 59,00 | 1 | 400 | R7950 |
| THTCLP-M-L1-7610-0.3-SC | L1 | 75,00 | 110,00 | 115,36 | 79,00 | 1 | 300 | R7950 |
| THTCLP-M-L2-7610-0.3-SC | L2 | 75,00 | 110,00 | 115,36 | 79,00 | 1 | 300 | R7950 |
| THTCLP-M-L3A-7610-0.3-SC | L3A | 75,00 | 110,00 | 115,36 | 79,00 | 1 | 300 | R7950 |
| THTCLP-M-L3B-7610-0.3-SC | L3B | 75,00 | 110,00 | 115,36 | 79,00 | 1 | 300 | R7950 |
| THTCLP-M-L4A-7610-0.3-SC | L4A | 75,00 | 110,00 | 115,36 | 79,00 | 1 | 300 | R7950 |
| THTCLP-M-L4B-7610-0.3-SC | L4B | 75,00 | 110,00 | 115,36 | 79,00 | 1 | 300 | R7950 |
| THTCLP-L-L1-7610-0.2-SC | L1 | 105,00 | 155,00 | 160,12 | 109,00 | 1 | 200 | R7950 |
| THTCLP-L-L2-7610-0.2-SC | L2 | 105,00 | 155,00 | 160,12 | 109,00 | 1 | 200 | R7950 |
| THTCLP-L-L3A-7610-0.2-SC | L3A | 105,00 | 155,00 | 160,12 | 109,00 | 1 | 200 | R7950 |
| THTCLP-L-L3B-7610-0.2-SC | L3B | 105,00 | 155,00 | 160,12 | 109,00 | 1 | 200 | R7950 |
| THTCLP-L-L4A-7610-0.2-SC | L4A | 105,00 | 155,00 | 160,12 | 109,00 | 1 | 200 | R7950 |
| THTCLP-L-L4B-7610-0.2-SC | L4B | 105,00 | 155,00 | 160,12 | 109,00 | 1 | 200 | R7950 |
| B-7594: Polypropyleen | | | | | | | | |
| THTCLP-S-L1-7594-0.4-SC | L1 | 55,00 | 85,00 | 91,02 | 59,00 | 1 | 400 | R6000 |
| THTCLP-S-L2-7594-0.4-SC | L2 | 55,00 | 85,00 | 91,02 | 59,00 | 1 | 400 | R6000 |
| THTCLP-S-L3A-7594-0.4-SC | L3A | 55,00 | 85,00 | 91,02 | 59,00 | 1 | 400 | R6000 |
| THTCLP-S-L3B-7594-0.4-SC | L3B | 55,00 | 85,00 | 91,02 | 59,00 | 1 | 400 | R6000 |
| THTCLP-S-L4A-7594-0.4-SC | L4A | 55,00 | 85,00 | 91,02 | 59,00 | 1 | 400 | R6000 |
| THTCLP-S-L4B-7594-0.4-SC | L4B | 55,00 | 85,00 | 91,02 | 59,00 | 1 | 400 | R6000 |
| THTCLP-M-L1-7594-0.3-SC | L1 | 75,00 | 110,00 | 115,36 | 79,00 | 1 | 300 | R6000 |
| THTCLP-M-L2-7594-0.3-SC | L2 | 75,00 | 110,00 | 115,36 | 79,00 | 1 | 300 | R6000 |
| THTCLP-M-L3A-7594-0.3-SC | L3A | 75,00 | 110,00 | 115,36 | 79,00 | 1 | 300 | R6000 |
| THTCLP-M-L3B-7594-0.3-SC | L3B | 75,00 | 110,00 | 115,36 | 79,00 | 1 | 300 | R6000 |
| THTCLP-M-L4A-7594-0.3-SC | L4A | 75,00 | 110,00 | 115,36 | 79,00 | 1 | 300 | R6000 |
| THTCLP-M-L4B-7594-0.3-SC | L4B | 75,00 | 110,00 | 115,36 | 79,00 | 1 | 300 | R6000 |
| THTCLP-L-L1-7594-0.2-SC | L1 | 105,00 | 155,00 | 160,12 | 109,00 | 1 | 200 | R6000 |
| THTCLP-L-L2-7594-0.2-SC | L2 | 105,00 | 155,00 | 160,12 | 109,00 | 1 | 200 | R6000 |
| THTCLP-L-L3A-7594-0.2-SC | L3A | 105,00 | 155,00 | 160,12 | 109,00 | 1 | 200 | R6000 |
| THTCLP-L-L3B-7594-0.2-SC | L3B | 105,00 | 155,00 | 160,12 | 109,00 | 1 | 200 | R6000 |
| THTCLP-L-L4A-7594-0.2-SC | L4A | 105,00 | 155,00 | 160,12 | 109,00 | 1 | 200 | R6000 |
| THTCLP-L-L4B-7594-0.2-SC | L4B | 105,00 | 155,00 | 160,12 | 109,00 | 1 | 200 | R6000 |

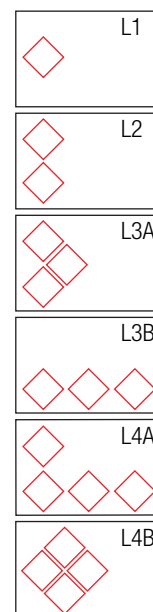
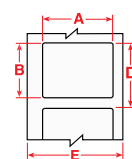

VOORBEDRUKTE LABELS VOOR DE BBP™33 LABELPRINTER

| Bestelreferentie | Layout | Breedte A (mm) | Hoogte B (mm) | Labels per rij | Labels per rol | Aanbevolen printlint |
|----------------------|--------|----------------|---------------|----------------|----------------|----------------------|
| B-7569: Vinyl | | | | | | |
| B30-260-7569-CLP1 | L1 | 55,00 | 85,00 | 1 | 340 | B30-R10000 |
| B30-260-7569-CLP2 | L2 | 55,00 | 85,00 | 1 | 340 | B30-R10000 |
| B30-260-7569-CLP3A | L3A | 55,00 | 85,00 | 1 | 340 | B30-R10000 |
| B30-260-7569-CLP3B | L3B | 55,00 | 85,00 | 1 | 340 | B30-R10000 |
| B30-260-7569-CLP4A | L4A | 55,00 | 85,00 | 1 | 340 | B30-R10000 |
| B30-260-7569-CLP4B | L4B | 55,00 | 85,00 | 1 | 340 | B30-R10000 |
| B30-261-7569-CLP1 | L1 | 75,00 | 110,00 | 1 | 270 | B30-R10000 |
| B30-261-7569-CLP2 | L2 | 75,00 | 110,00 | 1 | 270 | B30-R10000 |
| B30-261-7569-CLP3A | L3A | 75,00 | 110,00 | 1 | 270 | B30-R10000 |
| B30-261-7569-CLP3B | L3B | 75,00 | 110,00 | 1 | 270 | B30-R10000 |
| B30-261-7569-CLP4A | L4A | 75,00 | 110,00 | 1 | 270 | B30-R10000 |
| B30-261-7569-CLP4B | L4B | 75,00 | 110,00 | 1 | 270 | B30-R10000 |
| B30-262-7569-CLP1 | L1 | 105,00 | 155,00 | 1 | 200 | B30-R10000 |
| B30-262-7569-CLP2 | L2 | 105,00 | 155,00 | 1 | 200 | B30-R10000 |
| B30-262-7569-CLP3A | L3A | 105,00 | 155,00 | 1 | 200 | B30-R10000 |
| B30-262-7569-CLP3B | L3B | 105,00 | 155,00 | 1 | 200 | B30-R10000 |
| B30-262-7569-CLP4A | L4A | 105,00 | 155,00 | 1 | 200 | B30-R10000 |
| B30-262-7569-CLP4B | L4B | 105,00 | 155,00 | 1 | 200 | B30-R10000 |



i Onze pictogram- en labelprinters vindt u vanaf pagina 264.

i Ga naar www.bradyeurope.com voor meer informatie of neem contact op met uw lokale Brady-distributeur.

Op deze pagina's vindt u pictogrammen die gebruikt worden bij het vervoer van gevaarlijke goederen. Aan de hand van de symbolen en kleuren die in functie van de risicocategorie van de goederen worden toegewezen, kan men snel het gevarentype identificeren.

TRANSPORTBORDEN CONFORM DE ADR-WETGEVING

i Geef bij bestelling van de pictogrammen ADR 1.4, 1.5 en 1.6 steeds de gevarenklasse aan.



ADR 2.1A - KLASSE 2 : GASSEN, BRANDBAAR EN NIET-BRANDBAAR



| Bestelref. | Breedte (mm) | Hoogte (mm) | Legende | Aantal / Verpakking |
|------------------------------|--------------|-------------|---------|---------------------|
| Aluminium | | | | |
| 227592 | 297 | 297 | 2 | 1 / Pak |
| Magnetisch plastic | | | | |
| 227591 | 297 | 297 | 2 | 1 / Pak |
| Gelamineerd polyester | | | | |
| 227587 | 100 | 100 | 2 | 1 / Pak |
| 227590 | 100 | 100 | 2 | 250 / Rol |
| 227588 | 200 | 200 | 2 | 1 / Pak |
| 227589 | 297 | 297 | 2 | 1 / Pak |

ADR 2.1B - KLASSE 2 : GASSEN, BRANDBAAR EN NIET-BRANDBAAR



| Bestelref. | Breedte (mm) | Hoogte (mm) | Legende | Aantal / Verpakking |
|------------------------------|--------------|-------------|---------|---------------------|
| Aluminium | | | | |
| 227598 | 297 | 297 | 2 | 1 / Pak |
| Magnetisch plastic | | | | |
| 227597 | 297 | 297 | 2 | 1 / Pak |
| Gelamineerd polyester | | | | |
| 227593 | 100 | 100 | 2 | 1 / Pak |
| 227596 | 100 | 100 | 2 | 250 / Rol |
| 227594 | 200 | 200 | 2 | 1 / Pak |
| 227595 | 297 | 297 | 2 | 1 / Pak |

ADR 2.1B - KLASSE 2 : GASSEN, BRANDBAAR EN NIET-BRANDBAAR



| Bestelref. | Breedte (mm) | Hoogte (mm) | Legende | Aantal / Verpakking |
|------------------------------|--------------|-------------|---------|---------------------|
| Aluminium | | | | |
| 223600 | 297 | 297 | 2 | 1 / Pak |
| Magnetisch plastic | | | | |
| 223599 | 297 | 297 | 2 | 1 / Pak |
| Gelamineerd polyester | | | | |
| 223561 | 100 | 100 | 2 | 1 / Pak |
| 223601 | 100 | 100 | 2 | 250 / Rol |
| 223562 | 200 | 200 | 2 | 1 / Pak |
| 223563 | 297 | 297 | 2 | 1 / Pak |

ADR 2.2B - KLASSE 2 : GASSEN, BRANDBAAR EN NIET-BRANDBAAR



| Bestelref. | Breedte (mm) | Hoogte (mm) | Legende | Aantal / Verpakking |
|------------------------------|--------------|-------------|---------|---------------------|
| Aluminium | | | | |
| 258944 | 297 | 297 | 2 | 1 / Pak |
| Magnetisch plastic | | | | |
| 258943 | 297 | 297 | 2 | 1 / Pak |
| Gelamineerd polyester | | | | |
| 257502 | 100 | 100 | 2 | 1 / Pak |
| 223574 | 100 | 100 | 2 | 250 / Rol |
| 257503 | 200 | 200 | 2 | 1 / Pak |
| 257573 | 297 | 297 | 2 | 1 / Pak |

ADR 2.3 - KLASSE 2 : GASSEN, BRANDBAAR EN NIET-BRANDBAAR



| Bestelref. | Breedte (mm) | Hoogte (mm) | Legende | Aantal / Verpakking |
|------------------------------|--------------|-------------|---------|---------------------|
| Aluminium | | | | |
| 227796 | 297 | 297 | 2 | 1 / Pak |
| Magnetisch plastic | | | | |
| 227795 | 297 | 297 | 2 | 1 / Pak |
| Gelamineerd polyester | | | | |
| 227791 | 100 | 100 | 2 | 1 / Pak |
| 227794 | 100 | 100 | 2 | 250 / Rol |
| 227792 | 200 | 200 | 2 | 1 / Pak |
| 227793 | 297 | 297 | 2 | 1 / Pak |

ADR 3A - KLASSE 3 : BRANDBARE VLOEISTOFFEN



| Bestelref. | Breedte (mm) | Hoogte (mm) | Legende | Aantal / Verpakking |
|------------------------------|--------------|-------------|---------|---------------------|
| Aluminium | | | | |
| 258947 | 297 | 297 | 3 | 1 / Pak |
| Magnetisch plastic | | | | |
| 258946 | 297 | 297 | 3 | 1 / Pak |
| Gelamineerd polyester | | | | |
| 257504 | 100 | 100 | 3 | 1 / Pak |
| 223575 | 100 | 100 | 3 | 250 / Rol |
| 257505 | 200 | 200 | 3 | 1 / Pak |
| 257574 | 297 | 297 | 3 | 1 / Pak |

ADR 3B - KLASSE 3 : BRANDBARE VLOEISTOFFEN



| Bestelref. | Breedte (mm) | Hoogte (mm) | Legende | Aantal / Verpakking |
|------------------------------|--------------|-------------|---------|---------------------|
| Aluminium | | | | |
| 223603 | 297 | 297 | 3 | 1 / Pak |
| Magnetisch plastic | | | | |
| 223602 | 297 | 297 | 3 | 1 / Pak |
| Gelamineerd polyester | | | | |
| 223564 | 100 | 100 | 3 | 1 / Pak |
| 223604 | 100 | 100 | 3 | 250 / Rol |
| 223565 | 200 | 200 | 3 | 1 / Pak |
| 223566 | 297 | 297 | 3 | 1 / Pak |

ADR 4.1 - KLASSE 4 : BRANDBARE VASTE STOFFEN



| Bestelref. | Breedte (mm) | Hoogte (mm) | Legende | Aantal / Verpakking |
|------------------------------|--------------|-------------|---------|---------------------|
| Aluminium | | | | |
| 258950 | 297 | 297 | 4 | 1 / Pak |
| Magnetisch plastic | | | | |
| 258949 | 297 | 297 | 4 | 1 / Pak |
| Gelamineerd polyester | | | | |
| 257506 | 100 | 100 | 4 | 1 / Pak |
| 223576 | 100 | 100 | 4 | 250 / Rol |
| 257507 | 200 | 200 | 4 | 1 / Pak |
| 257575 | 297 | 297 | 4 | 1 / Pak |

ADR 4.2 - KLASSE 4 : BRANDBARE VASTE STOFFEN



| Bestelref. | Breedte (mm) | Hoogte (mm) | Legende | Aantal / Verpakking |
|------------------------------|--------------|-------------|---------|---------------------|
| Aluminium | | | | |
| 258953 | 297 | 297 | 4 | 1 / Pak |
| Magnetisch plastic | | | | |
| 258952 | 297 | 297 | 4 | 1 / Pak |
| Gelamineerd polyester | | | | |
| 257508 | 100 | 100 | 4 | 1 / Pak |
| 223577 | 100 | 100 | 4 | 250 / Rol |
| 257509 | 200 | 200 | 4 | 1 / Pak |
| 257576 | 297 | 297 | 4 | 1 / Pak |

ADR 4.3 - KLASSE 4 : BRANDBARE VASTE STOFFEN



| Bestelref. | Breedte (mm) | Hoogte (mm) | Legende | Aantal / Verpakking |
|------------------------------|--------------|-------------|---------|---------------------|
| Aluminium | | | | |
| 258956 | 297 | 297 | 4 | 1 / Pak |
| Magnetisch plastic | | | | |
| 258955 | 297 | 297 | 4 | 1 / Pak |
| Gelamineerd polyester | | | | |
| 257510 | 100 | 100 | 4 | 1 / Pak |
| 223578 | 100 | 100 | 4 | 250 / Rol |
| 257511 | 200 | 200 | 4 | 1 / Pak |
| 257577 | 297 | 297 | 4 | 1 / Pak |

TRANSPORTBORDEN CONFORM DE ADR-WETGEVING

ADR 4.3B - KLASSE 4 : BRANDBARE VASTE STOFFEN



| Bestelref. | Breedte (mm) | Hoogte (mm) | Legende | Aantal / Verpakking |
|------------------------------|--------------|-------------|---------|---------------------|
| Aluminium | | | | |
| 223606 | 297 | 297 | 4 | 1 / Pak |
| Magnetisch plastic | | | | |
| 223605 | 297 | 297 | 4 | 1 / Pak |
| Gelamineerd polyester | | | | |
| 223567 | 100 | 100 | 4 | 1 / Pak |
| 223607 | 100 | 100 | 4 | 250 / Rol |
| 223568 | 200 | 200 | 4 | 1 / Pak |
| 223569 | 297 | 297 | 4 | 1 / Pak |

ADR 5.1 - KLASSE 5 : OXYDERENDE STOFFEN EN ORGANISCHE PEROXYDEN



| Bestelref. | Breedte (mm) | Hoogte (mm) | Legende | Aantal / Verpakking |
|------------------------------|--------------|-------------|---------|---------------------|
| Aluminium | | | | |
| 258962 | 297 | 297 | 5.1 | 1 / Pak |
| Magnetisch plastic | | | | |
| 258961 | 297 | 297 | 5.1 | 1 / Pak |
| Gelamineerd polyester | | | | |
| 257514 | 100 | 100 | 5.1 | 1 / Pak |
| 223580 | 100 | 100 | 5.1 | 250 / Rol |
| 257515 | 200 | 200 | 5.1 | 1 / Pak |
| 257579 | 297 | 297 | 5.1 | 1 / Pak |

ADR 5.2 - KLASSE 5 : OXYDERENDE STOFFEN EN ORGANISCHE PEROXYDEN



| Bestelref. | Breedte (mm) | Hoogte (mm) | Legende | Aantal / Verpakking |
|------------------------------|--------------|-------------|---------|---------------------|
| Aluminium | | | | |
| 810939 | 200 | 200 | 5.2 | 1 / Pak |
| Magnetisch plastic | | | | |
| 810938 | 200 | 200 | 5.2 | 1 / Pak |
| Gelamineerd polyester | | | | |
| 810934 | 100 | 100 | 5.2 | 1 / Pak |
| 810935 | 100 | 100 | 5.2 | 250 / Rol |
| 810936 | 200 | 200 | 5.2 | 1 / Pak |
| 810937 | 297 | 297 | 5.2 | 1 / Pak |

ADR 5.2 - KLASSE 5 : OXYDERENDE STOFFEN EN ORGANISCHE PEROXYDEN



| Bestelref. | Breedte (mm) | Hoogte (mm) | Legende | Aantal / Verpakking |
|------------------------------|--------------|-------------|---------|---------------------|
| Aluminium | | | | |
| 810945 | 200 | 200 | 5.2 | 1 / Pak |
| Magnetisch plastic | | | | |
| 810944 | 200 | 200 | 5.2 | 1 / Pak |
| Gelamineerd polyester | | | | |
| 810940 | 100 | 100 | 5.2 | 1 / Pak |
| 810941 | 100 | 100 | 5.2 | 250 / Rol |
| 810942 | 200 | 200 | 5.2 | 1 / Pak |

ADR 6.1 - KLASSE 6 : GIFTIGE EN SCHADELIJKE STOFFEN



| Bestelref. | Breedte (mm) | Hoogte (mm) | Legende | Aantal / Verpakking |
|------------------------------|--------------|-------------|---------|---------------------|
| Aluminium | | | | |
| 258968 | 297 | 297 | 6 | 1 / Pak |
| Magnetisch plastic | | | | |
| 258967 | 297 | 297 | 6 | 1 / Pak |
| Gelamineerd polyester | | | | |
| 257518 | 100 | 100 | 6 | 1 / Pak |
| 223582 | 100 | 100 | 6 | 250 / Rol |
| 257519 | 200 | 200 | 6 | 1 / Pak |
| 257581 | 297 | 297 | 6 | 1 / Pak |

ADR 6.2 - KLASSE 6 : GIFTIGE EN SCHADELIJKE STOFFEN



| Bestelref. | Breedte (mm) | Hoogte (mm) | Legende | Aantal / Verpakking |
|------------------------------|--------------|-------------|---------|---------------------|
| Aluminium | | | | |
| 258971 | 297 | 297 | 6 | 1 / Pak |
| Magnetisch plastic | | | | |
| 258970 | 297 | 297 | 6 | 1 / Pak |
| Gelamineerd polyester | | | | |
| 257534 | 100 | 100 | 6 | 1 / Pak |
| 223583 | 100 | 100 | 6 | 250 / Rol |
| 257535 | 200 | 200 | 6 | 1 / Pak |
| 257536 | 297 | 297 | 6 | 1 / Pak |

ADR 8 - KLASSE 8 : BIJTENDE STOFFEN



| Bestelref. | Breedte (mm) | Hoogte (mm) | Legende | Aantal / Verpakking |
|------------------------------|--------------|-------------|---------|---------------------|
| Aluminium | | | | |
| 258977 | 297 | 297 | 8 | 1 / Pak |
| Magnetisch plastic | | | | |
| 258976 | 297 | 297 | 8 | 1 / Pak |
| Gelamineerd polyester | | | | |
| 257524 | 100 | 100 | 8 | 1 / Pak |
| 223585 | 100 | 100 | 8 | 250 / Rol |
| 257525 | 200 | 200 | 8 | 1 / Pak |
| 257584 | 297 | 297 | 8 | 1 / Pak |

ADR 9 - KLASSE 9 : DIVERSEN

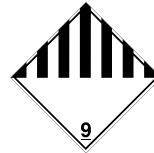

| Bestelref. | Breedte (mm) | Hoogte (mm) | Legende | Aantal / Verpakking |
|------------------------------|--------------|-------------|---------|---------------------|
| Aluminium | | | | |
| 258980 | 297 | 297 | 9 | 1 / Pak |
| Magnetisch plastic | | | | |
| 258979 | 297 | 297 | 9 | 1 / Pak |
| Gelamineerd polyester | | | | |
| 257526 | 100 | 100 | 9 | 1 / Pak |
| 223586 | 100 | 100 | 9 | 250 / Rol |
| 257527 | 200 | 200 | 9 | 1 / Pak |
| 257585 | 297 | 297 | 9 | 1 / Pak |

TRANSPORTBORDEN CONFORM DE IMDG-WETGEVING

IMDG 9A - DIVERSEN



| Bestelref. | Breedte (mm) | Hoogte (mm) | Aantal / Verpakking |
|------------------------------|--------------|-------------|---------------------|
| Gelamineerd polyester | | | |
| 257558 | 100 | 100 | 1 / Pak |

IMDG-HT - HOGE TEMPERATUUR



| Bestelref. | Breedte (mm) | Hoogte (mm) | Aantal / Verpakking |
|------------------------------|--------------|-------------|---------------------|
| Gelamineerd polyester | | | |
| 251641 | 250 | 217 | 1 / Pak |

PIC 490 - SUPERZWAAR



| Bestelref. | Breedte (mm) | Hoogte (mm) | Legende | Aantal / Verpakking |
|------------------------------|--------------|-------------|-------------|---------------------|
| Gelamineerd polyester | | | | |
| 195995 | 250 | 217 | SUPER HEAVY | 1 / Pak |



Overige signalisatie en accessoires

| | |
|--|-----|
| Informatietekens..... | 250 |
| Recyclagepictogrammen..... | 254 |
| Symboollabels | 256 |
| Verpakkingslabels..... | 258 |
| Temperatuurindicatoren..... | 259 |
| Overige signalisatie en accessoires..... | 261 |



INFORMATIETEKENS

Iedereen kent wel dat onaangename gevoel, wanneer je de plaats niet vindt waar je heen wilt. En toch, de oplossing ligt voor de hand. Dankzij een informatie- of een richtingspictogram vinden uw werknemers en bezoekers veel makkelijker de weg in uw bedrijf.

PIC 293 – INFORMATIE



| Bestelref. | Breedte (mm) | Hoogte (mm) | Aantal / Verpakking |
|-----------------------|--------------|-------------|---------------------|
| Gelamineerd polyester | | | |
| 251291 | 200 | 200 | 1 / Pak |
| Polypropyleen | | | |
| 252308 | 200 | 200 | 1 / Pak |

PIC 456 – INGANG

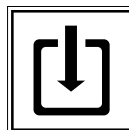

| Bestelref. | Breedte (mm) | Hoogte (mm) | Aantal / Verpakking |
|-----------------------|--------------|-------------|---------------------|
| Gelamineerd polyester | | | |
| 250556 | 200 | 200 | 1 / Pak |
| Polypropyleen | | | |
| 252556 | 200 | 200 | 1 / Pak |

PIC 241 : UITGANG

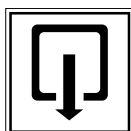

| Bestelref. | Breedte (mm) | Hoogte (mm) | Aantal / Verpakking |
|-----------------------|--------------|-------------|---------------------|
| Gelamineerd polyester | | | |
| 251676 | 100 | 100 | 1 / Pak |
| 251677 | 148 | 148 | 1 / Pak |
| 251678 | 200 | 200 | 1 / Pak |
| Polypropyleen | | | |
| 255344 | 148 | 148 | 1 / Pak |
| 255345 | 200 | 200 | 1 / Pak |
| 255346 | 250 | 250 | 1 / Pak |

PIC 455 – RICHTINGSPIJL

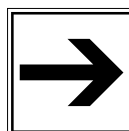

| Bestelref. | Breedte (mm) | Hoogte (mm) | Aantal / Verpakking |
|-----------------------|--------------|-------------|---------------------|
| Gelamineerd polyester | | | |
| 250555 | 200 | 200 | 1 / Pak |
| Polypropyleen | | | |
| 252555 | 200 | 200 | 1 / Pak |

PIC 292 – TOEGANG VOOR MINDERVALIDEN



| Bestelref. | Breedte (mm) | Hoogte (mm) | Aantal / Verpakking |
|-----------------------|--------------|-------------|---------------------|
| Gelamineerd polyester | | | |
| 251290 | 200 | 200 | 1 / Pak |
| Polypropyleen | | | |
| 252307 | 200 | 200 | 1 / Pak |

PIC 453 – TOEGANG VOOR MINDERVALIDEN



| Bestelref. | Breedte (mm) | Hoogte (mm) | Aantal / Verpakking |
|-----------------------|--------------|-------------|---------------------|
| Gelamineerd polyester | | | |
| 250553 | 200 | 200 | 1 / Pak |
| Polypropyleen | | | |
| 252553 | 200 | 200 | 1 / Pak |

PIC 450 : KANTINE



| Bestelref. | Breedte (mm) | Hoogte (mm) | Aantal / Verpakking |
|-----------------------|--------------|-------------|---------------------|
| Gelamineerd polyester | | | |
| 250550 | 200 | 200 | 1 / Pak |
| Polypropyleen | | | |
| 252550 | 200 | 200 | 1 / Pak |

PIC 460 – CAFETARIA



| Bestelref. | Breedte (mm) | Hoogte (mm) | Aantal / Verpakking |
|-----------------------|--------------|-------------|---------------------|
| Gelamineerd polyester | | | |
| 250561 | 200 | 200 | 1 / Pak |
| Polypropyleen | | | |
| 252560 | 200 | 200 | 1 / Pak |

PIC 452 – DRINKWATER



| Bestelref. | Breedte (mm) | Hoogte (mm) | Aantal / Verpakking |
|-----------------------|--------------|-------------|---------------------|
| Gelamineerd polyester | | | |
| 250552 | 200 | 200 | 1 / Pak |
| Polypropyleen | | | |
| 252552 | 200 | 200 | 1 / Pak |

PIC 451 : WACHTRUIMTE



| Bestelref. | Breedte (mm) | Hoogte (mm) | Aantal / Verpakking |
|-----------------------|--------------|-------------|---------------------|
| Gelamineerd polyester | | | |
| 250551 | 200 | 200 | 1 / Pak |
| Polypropyleen | | | |
| 252551 | 200 | 200 | 1 / Pak |

PIC 466 – HERENTOILET



| Bestelref. | Breedte (mm) | Hoogte (mm) | Aantal / Verpakking |
|-----------------------|--------------|-------------|---------------------|
| Gelamineerd polyester | | | |
| 250567 | 75 | 150 | 1 / Pak |
| Polypropyleen | | | |
| 252566 | 75 | 150 | 1 / Pak |

PIC 465 – DAMESTOILET



| Bestelref. | Breedte (mm) | Hoogte (mm) | Aantal / Verpakking |
|-----------------------|--------------|-------------|---------------------|
| Gelamineerd polyester | | | |
| 250566 | 75 | 150 | 1 / Pak |
| Polypropyleen | | | |
| 252565 | 75 | 150 | 1 / Pak |

INFORMATIETEKENS

PIC 458 : TELEFOON



| Bestelref. | Breedte (mm) | Hoogte (mm) | Aantal / Verpakking |
|------------------------------|--------------|-------------|---------------------|
| Gelamineerd polyester | | | |
| 250558 | 200 | 200 | 1 / Pak |
| Polypropyleen | | | |
| 252558 | 200 | 200 | 1 / Pak |

PIC 459 : RICHTINGAANDUIDING TELEFOON



| Bestelref. | Breedte (mm) | Hoogte (mm) | Aantal / Verpakking |
|------------------------------|--------------|-------------|---------------------|
| Gelamineerd polyester | | | |
| 250559 | 150 | 75 | 1 / Pak |
| 250560 | 297 | 148 | 1 / Pak |
| Polypropyleen | | | |
| 252559 | 297 | 148 | 1 / Pak |

PIC 461 – TRAPPEN

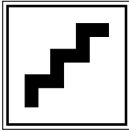

| Bestelref. | Breedte (mm) | Hoogte (mm) | Aantal / Verpakking |
|------------------------------|--------------|-------------|---------------------|
| Gelamineerd polyester | | | |
| 250562 | 200 | 200 | 1 / Pak |
| Polypropyleen | | | |
| 252561 | 200 | 200 | 1 / Pak |

PIC 463 – LIFT

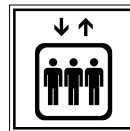

| Bestelref. | Breedte (mm) | Hoogte (mm) | Aantal / Verpakking |
|------------------------------|--------------|-------------|---------------------|
| Gelamineerd polyester | | | |
| 250564 | 200 | 200 | 1 / Pak |
| Polypropyleen | | | |
| 252563 | 200 | 200 | 1 / Pak |

PIC 469 – TRAPLEUNING VASTHOUDEN



| Bestelref. | Breedte (mm) | Hoogte (mm) | Aantal / Verpakking |
|------------------------------|--------------|-------------|---------------------|
| Gelamineerd polyester | | | |
| 223698 | 200 | 200 | 1 / Pak |
| Polypropyleen | | | |
| 223699 | 200 | 200 | 1 / Pak |

PIC 468 – TRAPLEUNING VASTHOUDEN



| Bestelref. | Breedte (mm) | Hoogte (mm) | Aantal / Verpakking |
|------------------------------|--------------|-------------|---------------------|
| Gelamineerd polyester | | | |
| 223696 | 200 | 200 | 1 / Pak |
| Polypropyleen | | | |
| 223697 | 200 | 200 | 1 / Pak |

PIC 471 - HAND AAN DE RELING VERPLICHT



| Bestelref. | Breedte (mm) | Hoogte (mm) | Aantal / Verpakking |
|------------------------------|--------------|-------------|---------------------|
| Gelamineerd polyester | | | |
| 223706 | 200 | 200 | 1 / Pak |
| Polypropyleen | | | |
| 223707 | 200 | 200 | 1 / Pak |

PIC 470 – TRAPLEUNING VASTHOUDEN

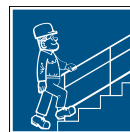

| Bestelref. | Breedte (mm) | Hoogte (mm) | Aantal / Verpakking |
|------------------------------|--------------|-------------|---------------------|
| Gelamineerd polyester | | | |
| 223704 | 200 | 200 | 1 / Pak |
| Polypropyleen | | | |
| 223705 | 200 | 200 | 1 / Pak |

PIC 275 - ROKEN TOEGESTAAN



| Bestelref. | Diameter (mm) | Aantal / Verpakking |
|------------------------------|---------------|---------------------|
| Gelamineerd polyester | | |
| 250149 | 100 | 1 / Pak |
| 250150 | 200 | 1 / Pak |
| 222804 | 315 | 1 / Pak |
| Polypropyleen | | |
| 222805 | 100 | 1 / Pak |
| 252151 | 200 | 1 / Pak |
| 252152 | 315 | 1 / Pak |

STN 744 - ROKEN IN DEZE RUIMTE TOEGESTAAN



| Bestelref. | Breedte (mm) | Hoogte (mm) | Layout | Legende | Aantal / Verpakking |
|------------------------------|--------------|-------------|-------------|---------------------------------|---------------------|
| Gelamineerd polyester | | | | | |
| 251640 | 297 | 105 | Horizontaal | Roken in deze ruimte toegestaan | 1 / Pak |
| Polypropyleen | | | | | |
| 255392 | 450 | 150 | Horizontaal | Roken in deze ruimte toegestaan | 1 / Pak |

PIC901 : E-SIGARETTEN TOEGESTAAN



| Bestelref. | Breedte (mm) | Hoogte (mm) | Layout | Legende | Aantal / Verpakking |
|------------------------------|--------------|-------------|-----------|-------------------------|---------------------|
| Gelamineerd polyester | | | | | |
| 138492 | 100 | 100 | – | – | 1 / Pak |
| 138493 | 200 | 200 | – | – | 1 / Pak |
| 138497 | 210 | 297 | Verticaal | E-sigaretten toegestaan | 1 / Pak |
| Polypropyleen | | | | | |
| 138494 | 100 | 100 | – | – | 1 / Pak |
| 138495 | 200 | 200 | – | – | 1 / Pak |
| 138502 | 210 | 297 | Verticaal | E-sigaretten toegestaan | 1 / Pak |



E-sigaretten toegestaan

i Voor alle eigenschappen van de materialen, alsook hun toepassing zie de pagina's 4-5.

BRADY
Op maat

Zie pagina 220 voor de bestelling van uw gepersonaliseerde pictogrammen.

INFORMATIETEKENS

STN 780 - DEZE DEUR MOET GESLOTEN BLIJVEN

Deze deur moet gesloten blijven

| Bestelref. | Breedte (mm) | Hoogte (mm) | Layout | Legende | Aantal / Verpakking |
|-----------------------|--------------|-------------|-------------|---------------------------------|---------------------|
| Gelamineerd polyester | | | | | |
| 251600 | 297 | 74 | Horizontaal | Deze deur moet gesloten blijven | 1 / Pak |

STN 781 - DUWEN

Duwen

| Bestelref. | Breedte (mm) | Hoogte (mm) | Layout | Legende | Aantal / Verpakking |
|-----------------------|--------------|-------------|-------------|---------|---------------------|
| Gelamineerd polyester | | | | | |
| 251601 | 105 | 52 | Horizontaal | Duwen | 1 / Pak |

STN 782 - TREKKEN

Trekken

| Bestelref. | Breedte (mm) | Hoogte (mm) | Layout | Legende | Aantal / Verpakking |
|-----------------------|--------------|-------------|-------------|---------|---------------------|
| Gelamineerd polyester | | | | | |
| 251602 | 105 | 52 | Horizontaal | Trekken | 1 / Pak |

STN 890 - OPGELET (CAMERABEWAKING)

OPGELET

| Bestelref. | Breedte (mm) | Hoogte (mm) | Layout | Legende | Aantal / Verpakking |
|-----------------------|--------------|-------------|-------------|---------|---------------------|
| Gelamineerd polyester | | | | | |
| 230950 | 297 | 105 | Horizontaal | OPGELET | 1 / Pak |
| Polypropyleen | | | | | |
| 230951 | 450 | 150 | Horizontaal | OPGELET | 1 / Pak |

STN 891 - CAMERABEWAKING

Camera bewaking

| Bestelref. | Breedte (mm) | Hoogte (mm) | Layout | Legende | Aantal / Verpakking |
|-----------------------|--------------|-------------|-------------|-----------------|---------------------|
| Gelamineerd polyester | | | | | |
| 230952 | 297 | 105 | Horizontaal | Camera bewaking | 1 / Pak |
| Polypropyleen | | | | | |
| 230953 | 450 | 150 | Horizontaal | Camera bewaking | 1 / Pak |

STN 892 - VOOR UW VEILIGHEID... U WORDT GEFILMD

Voor uw veiligheid... U wordt gefilmd

| Bestelref. | Breedte (mm) | Hoogte (mm) | Layout | Legende | Aantal / Verpakking |
|-----------------------|--------------|-------------|-------------|---------------------------------------|---------------------|
| Gelamineerd polyester | | | | | |
| 230954 | 297 | 105 | Horizontaal | Voor uw veiligheid... U wordt gefilmd | 1 / Pak |
| Polypropyleen | | | | | |
| 230955 | 450 | 150 | Horizontaal | Voor uw veiligheid... U wordt gefilmd | 1 / Pak |

PIC 454 - PARKEREN



| Bestelref. | Breedte (mm) | Hoogte (mm) | Aantal / Verpakking |
|-----------------------|--------------|-------------|---------------------|
| Gelamineerd polyester | | | |
| 250554 | 200 | 200 | 1 / Pak |
| Polypropyleen | | | |
| 252554 | 200 | 200 | 1 / Pak |

PIC 788 - INRIT VRIJHOUDEN



| Bestelref. | Breedte (mm) | Hoogte (mm) | Aantal / Verpakking |
|-----------------------|--------------|-------------|---------------------|
| Gelamineerd polyester | | | |
| 250486 | 297 | 148 | 1 / Pak |
| Polypropyleen | | | |
| 252479 | 297 | 148 | 1 / Pak |

STN 800 - PARKING ENKEL VOOR BEZOEKERS

PARKING ENKEL VOOR BEZOEKERS

| Bestelref. | Breedte (mm) | Hoogte (mm) | Legende | Aantal / Verpakking |
|-----------------------|--------------|-------------|------------------------------|---------------------|
| Gelamineerd polyester | | | | |
| 223674 | 200 | 200 | PARKING ENKEL VOOR BEZOEKERS | 1 / Pak |
| Polypropyleen | | | | |
| 223675 | 200 | 200 | PARKING ENKEL VOOR BEZOEKERS | 1 / Pak |

STN 786 - GEEN UITGANG

GEEN UITGANG

| Bestelref. | Breedte (mm) | Hoogte (mm) | Layout | Legende | Aantal / Verpakking |
|-----------------------|--------------|-------------|-------------|--------------|---------------------|
| Gelamineerd polyester | | | | | |
| 251606 | 297 | 74 | Horizontaal | GEEN UITGANG | 1 / Pak |
| Polypropyleen | | | | | |
| 253406 | 297 | 74 | Horizontaal | GEEN UITGANG | 1 / Pak |

STN 893 - 24H/24H CAMERA BEWAKING

24h/24h Camera bewaking

| Bestelref. | Breedte (mm) | Hoogte (mm) | Layout | Legende | Aantal / Verpakking |
|-----------------------|--------------|-------------|-------------|-------------------------|---------------------|
| Gelamineerd polyester | | | | | |
| 230956 | 297 | 105 | Horizontaal | 24h/24h Camera bewaking | 1 / Pak |
| Polypropyleen | | | | | |
| 230957 | 450 | 150 | Horizontaal | 24h/24h Camera bewaking | 1 / Pak |

BRADY Op maat

Zie pagina 220 voor de bestelling van uw gepersonaliseerde pictogrammen.

i Voor alle eigenschappen van de materialen, alsook hun toepassing zie de pagina's 4-5.

INFORMATIETEKENS

STN 1022 : CAMERABEWAKING

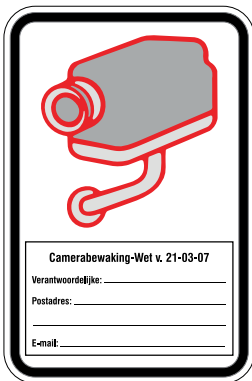

| Bestelref. | Breedte (mm) | Hoogte (mm) | Layout | Legende | Aantal / Verpakking |
|------------------------------|--------------|-------------|-----------|--------------------------------|---------------------|
| Gelamineerd polyester | | | | | |
| 811617 | 100 | 150 | Verticaal | Camerabewaking-Wet v. 21-03-07 | 1 / Pak |
| 811626 | 200 | 300 | Verticaal | Camerabewaking-Wet v. 21-03-07 | 1 / Pak |
| Polypropyleen | | | | | |
| 811620 | 100 | 150 | Verticaal | Camerabewaking-Wet v. 21-03-07 | 1 / Pak |
| 811629 | 200 | 300 | Verticaal | Camerabewaking-Wet v. 21-03-07 | 1 / Pak |
| 811635 | 400 | 600 | Verticaal | Camerabewaking-Wet v. 21-03-07 | 1 / Pak |
| Aluminium | | | | | |
| 811623 | 100 | 150 | Verticaal | Camerabewaking-Wet v. 21-03-07 | 1 / Pak |
| 811632 | 200 | 300 | Verticaal | Camerabewaking-Wet v. 21-03-07 | 1 / Pak |
| 811638 | 400 | 600 | Verticaal | Camerabewaking-Wet v. 21-03-07 | 1 / Pak |

STFN810 – CAMERABEWAKING / SURVEILLANCE PAR CAMÉRA

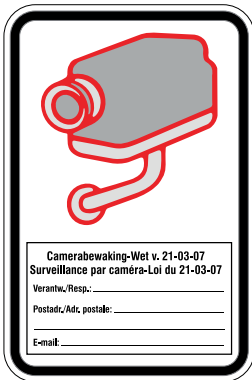

| Bestelref. | Breedte (mm) | Hoogte (mm) | Layout | Legende | Aantal / Verpakking |
|------------------------------|--------------|-------------|-----------|--|---------------------|
| Gelamineerd polyester | | | | | |
| 811619 | 100 | 150 | Verticaal | Camerabewaking-Wet v. 21-03-07 | 1 / Pak |
| 811628 | 200 | 300 | Verticaal | Surveillance par caméra-Loi du 21-03-07... | 1 / Pak |
| Polypropyleen | | | | | |
| 811622 | 100 | 150 | Verticaal | Camerabewaking-Wet v. 21-03-07 | 1 / Pak |
| 811631 | 200 | 300 | Verticaal | Surveillance par caméra-Loi du 21-03-07... | 1 / Pak |
| 811637 | 400 | 600 | Verticaal | Surveillance par caméra-Loi du 21-03-07... | 1 / Pak |
| Aluminium | | | | | |
| 811625 | 100 | 150 | Verticaal | Camerabewaking-Wet v. 21-03-07 | 1 / Pak |
| 811634 | 200 | 300 | Verticaal | Surveillance par caméra-Loi du 21-03-07... | 1 / Pak |
| 811640 | 400 | 600 | Verticaal | Surveillance par caméra-Loi du 21-03-07... | 1 / Pak |

PIC 1010 - LOCATIEAANDUIDING GASAFSLUITER

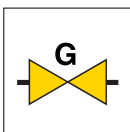

| Bestelref. | Breedte (mm) | Hoogte (mm) | Aantal / Verpakking |
|------------------------------|--------------|-------------|---------------------|
| Gelamineerd polyester | | | |
| 803513 | 100 | 100 | 1 / Pak |
| 803515 | 148 | 148 | 1 / Pak |
| Polypropyleen | | | |
| 803514 | 100 | 100 | 1 / Pak |
| 803516 | 148 | 148 | 1 / Pak |
| 803517 | 200 | 200 | 1 / Pak |

STN 1014 - LOCATIEAANDUIDING ELEKTRA HOOFDSCHAKELAAR



| Bestelref. | Breedte (mm) | Hoogte (mm) | Legende | Aantal / Verpakking |
|------------------------------|--------------|-------------|-------------------------|---------------------|
| Gelamineerd polyester | | | | |
| 803537 | 100 | 100 | ELEKTRA HOOFDSCHAKELAAR | 1 / Pak |
| 803539 | 148 | 148 | ELEKTRA HOOFDSCHAKELAAR | 1 / Pak |
| Polypropyleen | | | | |
| 803538 | 100 | 100 | ELEKTRA HOOFDSCHAKELAAR | 1 / Pak |
| 803540 | 148 | 148 | ELEKTRA HOOFDSCHAKELAAR | 1 / Pak |
| 803542 | 200 | 200 | ELEKTRA HOOFDSCHAKELAAR | 1 / Pak |

PIC 1011 - LOCATIEAANDUIDING WATERAFSLUITER

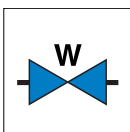

| Bestelref. | Breedte (mm) | Hoogte (mm) | Aantal / Verpakking |
|------------------------------|--------------|-------------|---------------------|
| Gelamineerd polyester | | | |
| 803519 | 100 | 100 | 1 / Pak |
| 803521 | 148 | 148 | 1 / Pak |
| Polypropyleen | | | |
| 803520 | 100 | 100 | 1 / Pak |
| 803522 | 148 | 148 | 1 / Pak |
| 803523 | 200 | 200 | 1 / Pak |

STN 1012 - LOCATIEAANDUIDING CV NOODSCHAKELAAR



| Bestelref. | Breedte (mm) | Hoogte (mm) | Legende | Aantal / Verpakking |
|------------------------------|--------------|-------------|-------------------|---------------------|
| Gelamineerd polyester | | | | |
| 803525 | 100 | 100 | CV NOODSCHAKELAAR | 1 / Pak |
| 803527 | 148 | 148 | CV NOODSCHAKELAAR | 1 / Pak |
| Polypropyleen | | | | |
| 803526 | 100 | 100 | CV NOODSCHAKELAAR | 1 / Pak |
| 803528 | 148 | 148 | CV NOODSCHAKELAAR | 1 / Pak |
| 803529 | 200 | 200 | CV NOODSCHAKELAAR | 1 / Pak |



RECYCLAGEPICTOGRAMMEN

Meer en meer wordt afval selectief opgehaald en moet zowel het industriële als het huishoudelijk afval gesorteerd worden.

- PMD staat voor plastic flessen en flacons, metalen verpakkingen en drankkartons.
- Restafval staat voor het gewone huisvuil dat geen tuinafval, PMD of klein gevaarlijk afval is.
- Grof huisvuil omvat de brandbare materialen en metalen voorwerpen die niet in de gewone huisvuilzak kunnen en niet meer bruikbaar zijn.
- Huishoudelijke olie omvat frituurolie, frituurvet e.a.
- Minerale olie omvat motorolie, smeermiddelen e.a.

STN 116 : GLAS



| Bestelref. | Breedte (mm) | Hoogte (mm) | Legende | Aantal / Verpakking |
|-----------------------|--------------|-------------|---------|---------------------|
| Gelamineerd polyester | | | | |
| 251292 | 210 | 297 | GLAS | 1 / Pak |

STN 118 : PLASTIEK



| Bestelref. | Breedte (mm) | Hoogte (mm) | Legende | Aantal / Verpakking |
|-----------------------|--------------|-------------|----------|---------------------|
| Gelamineerd polyester | | | | |
| 251294 | 210 | 297 | PLASTIEK | 1 / Pak |

STN 119 : METALEN



| Bestelref. | Breedte (mm) | Hoogte (mm) | Legende | Aantal / Verpakking |
|-----------------------|--------------|-------------|---------|---------------------|
| Gelamineerd polyester | | | | |
| 251295 | 210 | 297 | METALEN | 1 / Pak |

STN 120 : HOUT



| Bestelref. | Breedte (mm) | Hoogte (mm) | Legende | Aantal / Verpakking |
|-----------------------|--------------|-------------|---------|---------------------|
| Gelamineerd polyester | | | | |
| 251296 | 210 | 297 | HOUT | 1 / Pak |

STN 122 : KARTON



| Bestelref. | Breedte (mm) | Hoogte (mm) | Legende | Aantal / Verpakking |
|-----------------------|--------------|-------------|---------|---------------------|
| Gelamineerd polyester | | | | |
| 251298 | 210 | 297 | KARTON | 1 / Pak |

STN 959 : PMD

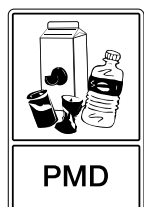

| Bestelref. | Breedte (mm) | Hoogte (mm) | Legende | Aantal / Verpakking |
|-----------------------|--------------|-------------|---------|---------------------|
| Gelamineerd polyester | | | | |
| 227294 | 300 | 450 | PMD | 1 / Pak |
| Polypropyleen | | | | |
| 227295 | 300 | 450 | PMD | 1 / Pak |

STN 960 : OUD IJZER



| Bestelref. | Breedte (mm) | Hoogte (mm) | Legende | Aantal / Verpakking |
|-----------------------|--------------|-------------|-----------|---------------------|
| Gelamineerd polyester | | | | |
| 225443 | 300 | 450 | OUD IJZER | 1 / Pak |
| Polypropyleen | | | | |
| 225444 | 300 | 450 | OUD IJZER | 1 / Pak |

STN 961 : RESTAFVAL



| Bestelref. | Breedte (mm) | Hoogte (mm) | Legende | Aantal / Verpakking |
|-----------------------|--------------|-------------|-----------|---------------------|
| Gelamineerd polyester | | | | |
| 225445 | 300 | 450 | RESTAFVAL | 1 / Pak |
| Polypropyleen | | | | |
| 225446 | 300 | 450 | RESTAFVAL | 1 / Pak |

STN 962 : GROF HUISVUIL



| Bestelref. | Breedte (mm) | Hoogte (mm) | Legende | Aantal / Verpakking |
|-----------------------|--------------|-------------|---------------|---------------------|
| Gelamineerd polyester | | | | |
| 225447 | 300 | 450 | GROF HUISVUIL | 1 / Pak |
| Polypropyleen | | | | |
| 225448 | 300 | 450 | GROF HUISVUIL | 1 / Pak |

STN 963 : TUINAFVAL



| Bestelref. | Breedte (mm) | Hoogte (mm) | Legende | Aantal / Verpakking |
|-----------------------|--------------|-------------|-----------|---------------------|
| Gelamineerd polyester | | | | |
| 225449 | 300 | 450 | TUINAFVAL | 1 / Pak |
| Polypropyleen | | | | |
| 225450 | 300 | 450 | TUINAFVAL | 1 / Pak |

RECYCLAGEPICTOGRAMMEN

STN 964 : STEENGRUIS



| Bestelref. | Breedte (mm) | Hoogte (mm) | Legende | Aantal / Verpakking |
|-----------------------|--------------|-------------|------------|---------------------|
| Gelamineerd polyester | | | | |
| 225451 | 300 | 450 | STEENGRUIS | 1 / Pak |
| Polypropyleen | | | | |
| 225452 | 300 | 450 | STEENGRUIS | 1 / Pak |

STN 965 : KARTON



| Bestelref. | Breedte (mm) | Hoogte (mm) | Legende | Aantal / Verpakking |
|-----------------------|--------------|-------------|---------|---------------------|
| Gelamineerd polyester | | | | |
| 225453 | 300 | 450 | KARTON | 1 / Pak |
| Polypropyleen | | | | |
| 225454 | 300 | 450 | KARTON | 1 / Pak |

STN 966 : AUTOBANDEN



| Bestelref. | Breedte (mm) | Hoogte (mm) | Legende | Aantal / Verpakking |
|-----------------------|--------------|-------------|------------|---------------------|
| Gelamineerd polyester | | | | |
| 225455 | 300 | 450 | AUTOBANDEN | 1 / Pak |
| Polypropyleen | | | | |
| 225456 | 300 | 450 | AUTOBANDEN | 1 / Pak |

STN 967 : GLAS



| Bestelref. | Breedte (mm) | Hoogte (mm) | Legende | Aantal / Verpakking |
|-----------------------|--------------|-------------|---------|---------------------|
| Gelamineerd polyester | | | | |
| 225457 | 300 | 450 | GLAS | 1 / Pak |
| Polypropyleen | | | | |
| 225458 | 300 | 450 | GLAS | 1 / Pak |

STN 968 : INDUSTRIËLE BATTERIJEN



| Bestelref. | Breedte (mm) | Hoogte (mm) | Legende | Aantal / Verpakking |
|-----------------------|--------------|-------------|------------------------|---------------------|
| Gelamineerd polyester | | | | |
| 225459 | 300 | 450 | INDUSTRIËLE BATTERIJEN | 1 / Pak |
| Polypropyleen | | | | |
| 225460 | 300 | 450 | INDUSTRIËLE BATTERIJEN | 1 / Pak |

STN 969 : VERF



| Bestelref. | Breedte (mm) | Hoogte (mm) | Legende | Aantal / Verpakking |
|-----------------------|--------------|-------------|---------|---------------------|
| Gelamineerd polyester | | | | |
| 225461 | 300 | 450 | VERF | 1 / Pak |
| Polypropyleen | | | | |
| 225462 | 300 | 450 | VERF | 1 / Pak |

STN 970 : PAPIER



| Bestelref. | Breedte (mm) | Hoogte (mm) | Legende | Aantal / Verpakking |
|-----------------------|--------------|-------------|---------|---------------------|
| Gelamineerd polyester | | | | |
| 225463 | 300 | 450 | PAPIER | 1 / Pak |
| Polypropyleen | | | | |
| 225464 | 300 | 450 | PAPIER | 1 / Pak |

STN 971 : HUISHOUDELIJKE OLIE



| Bestelref. | Breedte (mm) | Hoogte (mm) | Legende | Aantal / Verpakking |
|-----------------------|--------------|-------------|---------------------|---------------------|
| Gelamineerd polyester | | | | |
| 225465 | 300 | 450 | HUISHOUDELIJKE OLIE | 1 / Pak |
| Polypropyleen | | | | |
| 225466 | 300 | 450 | HUISHOUDELIJKE OLIE | 1 / Pak |

STN 972 : SPUITBUSSEN



| Bestelref. | Breedte (mm) | Hoogte (mm) | Legende | Aantal / Verpakking |
|-----------------------|--------------|-------------|-------------|---------------------|
| Gelamineerd polyester | | | | |
| 225467 | 300 | 450 | SPUITBUSSEN | 1 / Pak |
| Polypropyleen | | | | |
| 225468 | 300 | 450 | SPUITBUSSEN | 1 / Pak |

STN 973 : MINERALE OLIE



| Bestelref. | Breedte (mm) | Hoogte (mm) | Legende | Aantal / Verpakking |
|-----------------------|--------------|-------------|---------------|---------------------|
| Gelamineerd polyester | | | | |
| 225469 | 300 | 450 | MINERALE OLIE | 1 / Pak |
| Polypropyleen | | | | |
| 225470 | 300 | 450 | MINERALE OLIE | 1 / Pak |

STN 974 : TEXTIEL

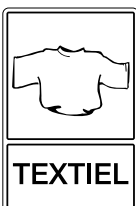

| Bestelref. | Breedte (mm) | Hoogte (mm) | Legende | Aantal / Verpakking |
|-----------------------|--------------|-------------|---------|---------------------|
| Gelamineerd polyester | | | | |
| 225471 | 300 | 450 | TEXTIEL | 1 / Pak |
| Polypropyleen | | | | |
| 225472 | 300 | 450 | TEXTIEL | 1 / Pak |

STN 975 : BATTERIJEN

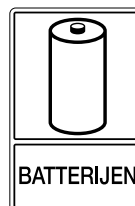

| Bestelref. | Breedte (mm) | Hoogte (mm) | Legende | Aantal / Verpakking |
|-----------------------|--------------|-------------|------------|---------------------|
| Gelamineerd polyester | | | | |
| 225473 | 300 | 450 | BATTERIJEN | 1 / Pak |
| Polypropyleen | | | | |
| 225474 | 300 | 450 | BATTERIJEN | 1 / Pak |

SYMBOOLLABELS

AEEA (WEEE)- EN RoHS LABELS

De invoering van twee richtlijnen, met name AEEA (afgedankte elektrische en elektronische apparatuur) en RoHS (Restriction of Certain Hazardous Substances, beperking van het gebruik van gevaarlijke stoffen in elektrische en elektronische apparatuur), heeft een impact op verschillende industriële sectoren. De onderstaande labels helpen om deze richtlijnen na te leven.

AEEA – ZWART



| Bestelref. | Breedte (mm) | Hoogte (mm) | Aantal / Verpakking |
|-----------------------|--------------|-------------|---------------------|
| Gelamineerd polyester | | | |
| 805534 | 15 | 20 | 500 / Rol |
| 805535 | 15 | 20 | 5000 / Rol |
| 805532 | 10 | 13 | 500 / Rol |
| 805533 | 10 | 13 | 5000 / Rol |

AEEA - WIT

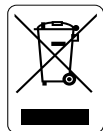

| Bestelref. | Breedte (mm) | Hoogte (mm) | Aantal / Verpakking |
|-----------------------|--------------|-------------|---------------------|
| Gelamineerd polyester | | | |
| 805810 | 15 | 20 | 500 / Rol |
| 805811 | 15 | 20 | 5000 / Rol |
| 805809 | 10 | 13 | 5000 / Rol |
| 805870 | 10 | 13 | 500 / Rol |

LOODVRIJ



| Bestelref. | Diameter (mm) | Aantal / Verpakking |
|-----------------------|---------------|---------------------|
| Gelamineerd polyester | | |
| 805794 | 15 | 500 / Rol |
| 805795 | 15 | 5000 / Rol |

CHINESE RoHS LABELS

In China moeten alle elektrische en elektronische producten die te koop aangeboden worden, markeringen dragen die aangeven welke gevaarlijke stoffen deze goederen bevatten. De Markering is verschillend naarmate de hoeveelheid vervuilende stoffen die aanwezig zijn in het product, wel of niet onder de algemene "EU-RoHS"-grenswaarden liggen.

RoHS – EPUP-10



| Bestelref. | Diameter (mm) | Kleur | Aantal / Verpakking |
|------------|---------------|-----------------------|---------------------|
| Polyester | | | |
| 806619 | 10 | Oranje op Wit | 1000 Etiket / Rol |
| 806620 | 10 | Oranje op Wit | 5000 Etiket / Rol |
| 806621 | 10 | Oranje op Transparant | 1000 Etiket / Rol |
| 806622 | 10 | Oranje op Wit | 5000 Etiket / Rol |
| 806635 | 15 | Oranje op Wit | 1000 Etiket / Rol |
| 806636 | 15 | Oranje op Wit | 5000 Etiket / Rol |
| 806637 | 15 | Oranje op Transparant | 1000 Etiket / Rol |
| 806638 | 15 | Oranje op Transparant | 5000 Etiket / Rol |
| 806651 | 20 | Oranje op Wit | 1000 Etiket / Rol |
| 806652 | 20 | Oranje op Wit | 5000 Etiket / Rol |
| 806653 | 20 | Oranje op Transparant | 1000 Etiket / Rol |
| 806654 | 20 | Oranje op Transparant | 5000 Etiket / Rol |
| 806667 | 30 | Oranje op Wit | 1000 Etiket / Rol |
| 806668 | 30 | Oranje op Wit | 5000 Etiket / Rol |
| 806669 | 30 | Oranje op Transparant | 1000 Etiket / Rol |
| 806670 | 30 | Oranje op Transparant | 5000 Etiket / Rol |

RoHS – EPUP-25



| Bestelref. | Diameter (mm) | Kleur | Aantal / Verpakking |
|------------|---------------|-----------------------|---------------------|
| Polyester | | | |
| 806623 | 10 | Oranje op Wit | 1000 Etiket / Rol |
| 806624 | 10 | Oranje op Wit | 5000 Etiket / Rol |
| 806625 | 10 | Oranje op Transparant | 1000 Etiket / Rol |
| 806626 | 10 | Oranje op Transparant | 5000 Etiket / Rol |
| 806639 | 15 | Oranje op Wit | 1000 Etiket / Rol |
| 806640 | 15 | Oranje op Wit | 5000 Etiket / Rol |
| 806641 | 15 | Oranje op Transparant | 1000 Etiket / Rol |
| 806642 | 15 | Oranje op Transparant | 5000 Etiket / Rol |
| 806655 | 20 | Oranje op Wit | 1000 Etiket / Rol |
| 806656 | 20 | Oranje op Wit | 5000 Etiket / Rol |
| 806657 | 20 | Oranje op Transparant | 1000 Etiket / Rol |
| 806658 | 20 | Oranje op Transparant | 5000 Etiket / Rol |
| 806671 | 30 | Oranje op Wit | 1000 Etiket / Rol |
| 806672 | 30 | Oranje op Wit | 5000 Etiket / Rol |
| 806673 | 30 | Oranje op Transparant | 1000 Etiket / Rol |
| 806674 | 30 | Oranje op Transparant | 5000 Etiket / Rol |

RoHS – EPUP-50



| Bestelref. | Diameter (mm) | Kleur | Aantal / Verpakking |
|------------|---------------|-----------------------|---------------------|
| Polyester | | | |
| 806627 | 10 | Oranje op Wit | 1000 Etiket / Rol |
| 806628 | 10 | Oranje op Wit | 5000 Etiket / Rol |
| 806629 | 10 | Oranje op Transparant | 1000 Etiket / Rol |
| 806630 | 10 | Oranje op Transparant | 5000 Etiket / Rol |
| 806643 | 15 | Oranje op Wit | 1000 Etiket / Rol |
| 806644 | 15 | Oranje op Wit | 5000 Etiket / Rol |
| 806645 | 15 | Oranje op Transparant | 1000 Etiket / Rol |
| 806646 | 15 | Oranje op Transparant | 5000 Etiket / Rol |
| 806659 | 20 | Oranje op Wit | 1000 Etiket / Rol |
| 806660 | 20 | Oranje op Wit | 5000 Etiket / Rol |
| 806661 | 20 | Oranje op Transparant | 1000 Etiket / Rol |
| 806662 | 20 | Oranje op Transparant | 5000 Etiket / Rol |
| 806675 | 30 | Oranje op Wit | 1000 Etiket / Rol |
| 806676 | 30 | Oranje op Wit | 5000 Etiket / Rol |
| 806677 | 30 | Oranje op Transparant | 1000 Etiket / Rol |
| 806678 | 30 | Oranje op Transparant | 5000 Etiket / Rol |

RoHS – E-SYMBOL



| Bestelref. | Diameter (mm) | Kleur | Aantal / Verpakking |
|------------|---------------|----------------------|---------------------|
| Polyester | | | |
| 806615 | 10 | Groen op Wit | 1000 Etiket / Rol |
| 806616 | 10 | Groen op Wit | 5000 Etiket / Rol |
| 806617 | 10 | Groen op Transparant | 1000 Etiket / Rol |
| 806618 | 10 | Groen op Transparant | 5000 Etiket / Rol |
| 806631 | 15 | Groen op Wit | 1000 Etiket / Rol |
| 806632 | 15 | Groen op Wit | 5000 Etiket / Rol |
| 806633 | 15 | Groen op Transparant | 1000 Etiket / Rol |
| 806634 | 15 | Groen op Transparant | 5000 Etiket / Rol |
| 806647 | 20 | Groen op Wit | 1000 Etiket / Rol |
| 806648 | 20 | Groen op Wit | 5000 Etiket / Rol |
| 806649 | 20 | Groen op Transparant | 1000 Etiket / Rol |
| 806650 | 20 | Groen op Transparant | 5000 Etiket / Rol |
| 806663 | 30 | Groen op Wit | 1000 Etiket / Rol |
| 806664 | 30 | Groen op Wit | 5000 Etiket / Rol |
| 806665 | 30 | Groen op Transparant | 1000 Etiket / Rol |
| 806666 | 30 | Groen op Transparant | 5000 Etiket / Rol |

SYMBOOLLABELS

CE-LOGO

CE-markering getuigt dat een product met dit label ontworpen en gemaakt werd conform de Europese fundamentele eisen betreffende gezondheid, veiligheid en milieu.

CE-LOGO - PIC 467 - ROND



| Bestelref. | Diameter (mm) | Legende | Aantal / Verpakking |
|-----------------------|---------------|---------|---------------------|
| Gelamineerd polyester | | | |
| 250568 | 25 | CE | 7 / Pak |
| 251965 | 25 | CE | 250 / Rol |
| 223333 | 50 | CE | 250 / Rol |
| 223334 | 100 | CE | 250 / Rol |

CE-LOGO - PIC 467 - RECHTHOEKIG



| Bestelref. | Breedte (mm) | Hoogte (mm) | Legende | Aantal / Verpakking |
|-----------------------|--------------|-------------|---------|---------------------|
| Gelamineerd polyester | | | | |
| 250569 | 37 | 18 | CE | 10 / Pak |
| 250570 | 74 | 37 | CE | 5 / Pak |

EXPLOSIEVEILIGE RUIMTES

Dit symbool duidt aan dat een product explosieveilig is.

PIC 1521 - GOEDGEKEURD VOOR GEBRUIK IN EXPLOSIEVEILIGE RUIMTES



| Bestelref. | Diameter (mm) | Aantal / Verpakking | |
|-----------------------|---------------|---------------------|-----------|
| Gelamineerd polyester | | | |
| 803996 | 15 | Zeshoek | 250 / Rol |
| 803997 | 20 | Zeshoek | 250 / Rol |



VERPAKKINGSLABELS

Aan de hand van teksten die onmiddellijk zichtbaar zijn, worden de voorzorgsmaatregelen aangegeven die moeten worden genomen om uw breekbare pakketten in alle veiligheid te verzenden.

ADR LQ Y

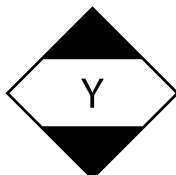

| Bestelref. | Breedte (mm) | Hoogte (mm) | Aantal / V erpakking |
|-----------------------|--------------|-------------|----------------------|
| Gelamineerd polyester | | | |
| 813993 | 100 | 100 | 250 / Rol |

ADR LQ

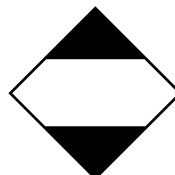

| Bestelref. | Breedte (mm) | Hoogte (mm) | Aantal / Verpakking |
|-----------------------|--------------|-------------|---------------------|
| Gelamineerd polyester | | | |
| 813992 | 100 | 100 | 250 / Rol |

ADR QE



| Bestelref. | Breedte (mm) | Hoogte (mm) | Aantal / Verpakking |
|-----------------------|--------------|-------------|---------------------|
| Gelamineerd polyester | | | |
| 813994 | 100 | 100 | 1 / Pak |

PIC 10 : DROOG HOUDEN



| Bestelref. | Breedte (mm) | Hoogte (mm) | Aantal / Verpakking |
|-----------------------|--------------|-------------|---------------------|
| Gelamineerd polyester | | | |
| 257528 | 74 | 105 | 1 / Pak |
| 257529 | 148 | 210 | 1 / Pak |

PIC 11 : BOVENZIJDJE

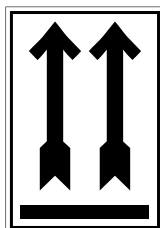

| Bestelref. | Breedte (mm) | Hoogte (mm) | Aantal / Verpakking |
|-----------------------|--------------|-------------|---------------------|
| Gelamineerd polyester | | | |
| 257530 | 74 | 105 | 1 / Pak |
| 257531 | 148 | 210 | 1 / Pak |

PIC 12 : BREEKBAAR



| Bestelref. | Breedte (mm) | Hoogte (mm) | Aantal / Verpakking |
|-----------------------|--------------|-------------|---------------------|
| Gelamineerd polyester | | | |
| 257532 | 74 | 105 | 1 / Pak |
| 257533 | 148 | 210 | 1 / Pak |

STE 13 : HANDLE WITH CARE



| Bestelref. | Breedte (mm) | Hoogte (mm) | Legende | Aantal / Verpakking |
|-----------------------|--------------|-------------|------------------|---------------------|
| Gelamineerd polyester | | | | |
| 251642 | 148 | 210 | Handle with care | 1 / Pak |

STE 14 : FRAGILE

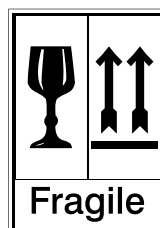

| Bestelref. | Breedte (mm) | Hoogte (mm) | Legende | Aantal / Verpakking |
|-----------------------|--------------|-------------|---------|---------------------|
| Gelamineerd polyester | | | | |
| 251643 | 148 | 210 | Fragile | 1 / Pak |

STE 15 : FRAGILE KEEP DRY



| Bestelref. | Breedte (mm) | Hoogte (mm) | Legende | Aantal / Verpakking |
|-----------------------|--------------|-------------|------------------|---------------------|
| Gelamineerd polyester | | | | |
| 251644 | 148 | 210 | Fragile Keep dry | 1 / Pak |

STE 16 : DO NOT STACK



| Bestelref. | Breedte (mm) | Hoogte (mm) | Legende | Aantal / Verpakking |
|-----------------------|--------------|-------------|--------------|---------------------|
| Gelamineerd polyester | | | | |
| 251645 | 148 | 210 | Do not stack | 1 / Pak |

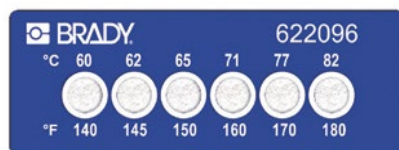
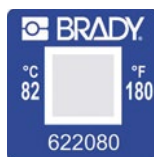
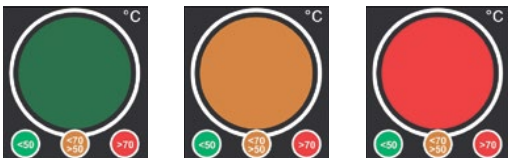
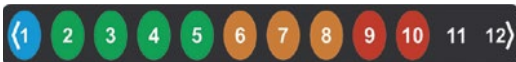
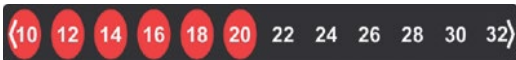

TEMPERATUURINDICATOREN

OMKEERBARE EN ONOMKEERBARE TEMPERATUURAANDUIDING

Temperatuurindicatoren zijn een goedkope oplossing om de temperatuur tijdens onderhoudswerkzaamheden te controleren of om fouten in onderzoeks- en ontwikkelingsprocessen op te sporen. Dankzij hun uitzonderlijk compact formaat kunnen ze worden aangebracht op componenten, op zowel industriële als alledaagse apparaten zoals elektrische pompen, roterende onderdelen, remmen en koelkasten, in koelketens of warme omgevingen, of nog in zones waar het meten van de temperatuur moeilijk of weinig praktisch blijkt. Brady biedt zowel omkeerbare als onomkeerbare temperatuurindicatoren.



Snel, makkelijk en niet duur

- Onmiddellijk antwoord op een grote leeszone
- Geen accu en glas
- Continue bewaking, zelfs bij stroomuitval
- Krachtige lijm voor het hele oppervlak

Omkeerbare temperatuurindicatoren

- Verandering van kleur bij bepaalde temperatuur
- Temperatuurbereiken tussen 0 en 100 °C
- Uitermate personaliseerbaar

Onomkeerbare temperatuurindicatoren

- Permanente aanduiding van de temperatuur
- Verandering van kleur zodra een vooraf gedefinieerde temperatuur is bereikt
- Uitermate personaliseerbaar

Voor maximale efficiëntie moeten temperatuurindicatoren bij voorkeur op een droog en schoon oppervlak worden aangebracht. Tegelijkertijd minimaliseert de krachtige lijmstrip het risico dat de labels loskomen, zelfs op vuile of onregelmatige oppervlakken.

BRADY
Op maat

GEPERSONALISEERDE TEMPERATUURINDICATOREN

Andere temperatuurbereiken, gepersonaliseerde formaten en ontwerpen zijn beschikbaar op aanvraag, onder voorbehoud van een minimale bestelhoeveelheid.

OMKEERBARE TEMPERATUURINDICATOREN

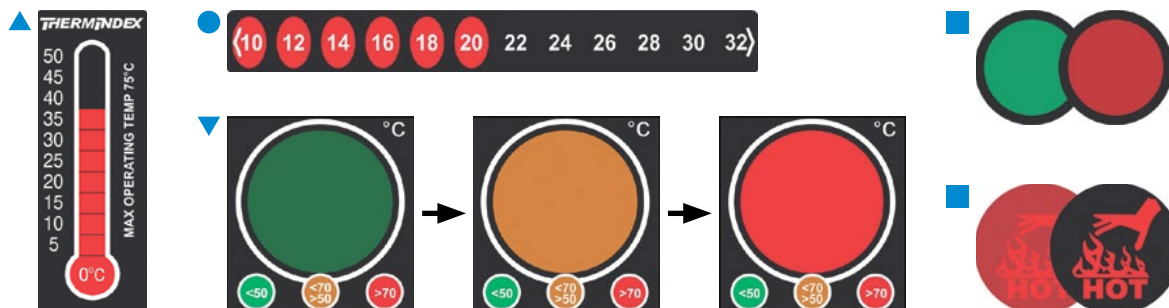

| Diagram | Bestelref. | Omschrijving | Breedte (mm) | Hoogte (mm) | Diameter (mm) | Aantal / Verpakking |
|---------|------------|------------------------------------|--------------|-------------|---------------|---------------------|
| ▲ | 195837 | 0 - 50°C Max Operating Temp 75°C | 18,00 | 51,00 | – | 10 / Pak |
| ▲ | 195838 | 0 - 100°C Max Operating Temp 110°C | 18,00 | 51,00 | – | 10 / Pak |
| ● | 195839 | 10-32 °C | 90,00 | 10,00 | – | 10 / Pak |
| ● | 195840 | 1-12 °C | 90,00 | 10,00 | – | 10 / Pak |
| ● | 195841 | 2-8 °C | 96,00 | 40,00 | – | 10 / Pak |
| ▼ | 195842 | 50-70 °C | 48,00 | 52,00 | – | 10 / Pak |
| ■ | 195843 | Hot | – | – | 24,00 | 10 / Pak |
| ■ | 195844 | Hot | – | – | 37,00 | 10 / Pak |

ONOMKEERBARE TEMPERATUURINDICATOREN

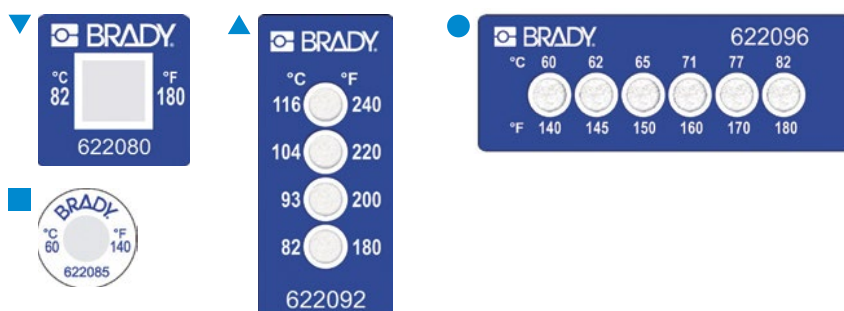

| Diagram | Bestelref. | Omschrijving | Breedte (mm) | Hoogte (mm) | Diameter (mm) | Aantal / Verpakking |
|---------|------------|---------------------------|--------------|-------------|---------------|---------------------|
| ▼ | 622080 | 82°C/180°F | 20,00 | 20,00 | – | 60 / Pak |
| ■ | 622085 | 60°C/140°F | – | – | 13,00 | 60 / Pak |
| ■ | 622086 | 70°C/160°F | – | – | 13,00 | 60 / Pak |
| ■ | 622087 | 82°C/180°F | – | – | 13,00 | 60 / Pak |
| ▲ | 622092 | 82°C/180°F - 116°C/240°F | 20,00 | 45,00 | – | 30 / Pak |
| ● | 622095 | 37°C/100°F - 54°C/130°F | 56,00 | 20,00 | – | 30 / Pak |
| ● | 622096 | 60°C/140°F - 82°C/180°F | 56,00 | 20,00 | – | 30 / Pak |
| ● | 622097 | 88°C/190°F - 110°C/230°F | 56,00 | 20,00 | – | 30 / Pak |
| ● | 622098 | 116°C/240°F - 143°C/290°F | 56,00 | 20,00 | – | 30 / Pak |
| ● | 622099 | 149°C/300°F - 177°C/350°F | 56,00 | 20,00 | – | 30 / Pak |
| ● | 622100 | 180°C/360°F - 210°C/410°F | 56,00 | 20,00 | – | 30 / Pak |

DUBBELZIJDIGE FOAMTAPE

De tape garandeert de duurzaamheid van de assemblage alsook een zeer hoog hechtvermogen dat bestand is tegen langdurige blootstelling aan uv-stralen en weersomstandigheden.

De tape hecht optimaal op een schoon, droog en samenhangend oppervlak. Door bij de aanbrenging goed aan te drukken, hecht de lijmstrip zich optimaal op de ondergrond, waardoor de weerstand van het geheel verhoogd wordt.

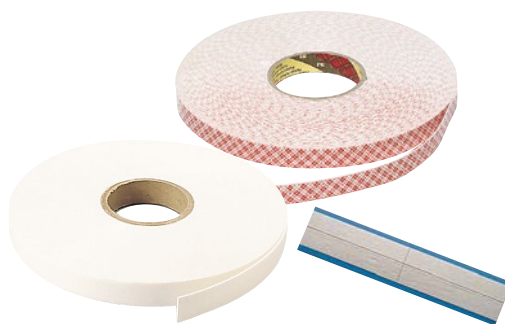

OP ROL

| Bestelref. | Omschrijving | Hoogte (mm) | Lengte (m) | Aantal / Verpakking |
|------------|------------------------|-------------|------------|---------------------|
| 078273 | Dubbelzijdige foamtape | 19 | 33 m | 1 Rol |
| 227599 | Dubbelzijdige foamtape | 19 | 33 m | 1 Rol |
| 019811 | Dubbelzijdige foamtape | 25 | 33 m | 1 Rol |

OP KAART

| Bestelref. | Omschrijving | Breedte (mm) | Hoogte (mm) | Aantal / Verpakking |
|------------|------------------------|--------------|-------------|---------------------|
| 097200 | Dubbelzijdige foamtape | 19 | 114 | 4 Stuks / Kaart |

TRANSPARANTE “DUAL LOCK” TAPE

Dankzij de bevestigingen die geopend en opnieuw gesloten kunnen worden en voorzien zijn van krachtige lijmstrips, kunt u eender wat op verschillende materialen zoals metaal, hout, glas alsook diverse plastics bevestigen en opnieuw verwijderen. Enkele voorbeelden:

- veiligheidssignalisatie
- informatiesystemen (plannen, omlijstingen enz.)

De transparante Dual Lock, die volgens het scratch-principe werkt, biedt de volgende voordelen:

- Doorschijnend, discreet, aanpasbaar aan alle materiaalkleuren
- Perfect bestand tegen externe invloeden (uv-stralen, vocht enz.) dankzij de zeer krachtige transparante lijmstrip



| Bestelref. | Omschrijving | Hoogte (mm) | Lengte (m) | Aantal / Verpakking |
|------------|-------------------------------|-------------|------------|---------------------|
| 256456 | Transparante «Dual Lock» tape | 25 | 5 m | 2 Rollen / Pak |

MAGNETISCHE STRIPS

- Magnetische strips met kleeflaag op 1 zijde

| Bestelref. | Omschrijving | Breedte (mm) | Hoogte (mm) | Aantal / Verpakking |
|------------|--------------------|--------------|-------------|---------------------|
| 058301 | Magnetische strips | 100 | 25 | 10 Stuks / Pak |





DUBBELZIJDIG KLEEFINT VOOR KOUDE OMGEVINGEN

- Binnen- en buitengebruik
- Lijm aan beide kanten
- -57 °C

| Bestelref. | Omschrijving | Hoogte (mm) | Lengte (m) | Aantal / Verpakking |
|------------|--|-------------|------------|---------------------|
| 055717 | Dubbelzijdig kleeflint voor koude temperaturen | 25 | 16 m | 1 Rol |



GEKLEURDE KABELBANDJES

| Bestelref. | Kleur | Breedte (mm) | Lengte (mm) | Aantal / Verpakking |
|------------|---------|--------------|-------------|---------------------|
| 622646 | Naturel | 3,20 | 140,00 | 100 / Pak |
| 622680 | Blauw | 3,60 | 140,00 | 100 / Pak |
| 622681 | Groen | 3,60 | 140,00 | 100 / Pak |
| 622682 | Oranje | 3,60 | 140,00 | 100 / Pak |
| 622683 | Paars | 3,60 | 140,00 | 100 / Pak |
| 622684 | Rood | 3,60 | 140,00 | 100 / Pak |
| 622685 | Geel | 3,60 | 140,00 | 100 / Pak |
| 622613 | Zwart | 3,60 | 203,00 | 100 / Pak |
| 622647 | Naturel | 3,60 | 203,00 | 100 / Pak |
| 229956 | Blauw | 3,60 | 205,00 | 100 / Pak |
| 229957 | Rood | 3,60 | 205,00 | 100 / Pak |
| 229958 | Oranje | 3,60 | 205,00 | 100 / Pak |
| 229959 | Geel | 3,60 | 205,00 | 100 / Pak |
| 229960 | Groen | 3,60 | 205,00 | 100 / Pak |
| 229961 | Paars | 3,60 | 205,00 | 100 / Pak |



INSCHUIFBORDEN VOOR VEILIGHEIDSPICTOGRAMMEN

De **inschuifborden voor veiligheidspictogrammen** van Brady zijn visuele communicatieplatformen waarmee u in uw bedrijf belangrijke veiligheidsinformatie en waarschuwingen kunt communiceren aan bezoekers en werknemers.

U kunt de meest relevante informatie voor uw bedrijf of locatie weergeven, zodat de veiligheid van iedereen verzekerd is. Dit nieuwe systeem maakt gebruik van inserts die u kunt vervangen, wat het mogelijk maakt informatie af te stemmen op een specifieke locatie en snel en kostenefficiënt aan te passen.

Ook voorbedrukte inserts met standaard of aangepaste informatie zijn verkrijgbaar. U kunt ook lege inschuifborden gebruiken en zelf inserts printen met veiligheidspictogrammen en -informatie.

Zie pagina 222 voor meer informatie.



BLANCO FOTOLUMINESCENT BORD

Zodat uw brandblusapparaten ook in het donker zichtbaar zijn.

| Bestelref. | Breedte (mm) | Hoogte (mm) | Materiaal | Aantal / Verpakking |
|------------|--------------|-------------|---------------|---------------------|
| 812939 | 395 | 590 | Polypropyleen | 1 Pictogram / Pak |



Pictogram- en labelprinters

| | |
|---|-----|
| Pictogram- en labelprinter BBPT TM 85..... | 264 |
| MarkWare TM -Identificatiesoftware | 264 |
| BBPT TM 35 Multicolour pictogram- en labelprinter / | |
| BBPT TM 37 Multicolour & Cut pictogram- en labelprinter | 265 |
| Brady Workstation..... | 265 |
| BBPT TM 31/BBPT TM 33-Pictogram- en labelprinter..... | 266 |
| BMP TM 71-Labelprinter | 266 |



PICTOGRAM- EN LABELPRINTER BBP™85

Met de BBP™85-pictogram- en labelprinter kunt u labels en pictogrammen tot 254 mm breed in meerdere kleuren creëren. Zijn verbeterde gebruikersinterface maakt het toestel heel gebruiksvriendelijk.

- Bijzonder duurzame thermische transfertdruk in meerdere kleuren
- Eenvoudige touchscreeninterface voor autonoom gebruik, of printen via uw pc met de MarkWare™-identificatiesoftware
- Met de tijdbesparende apps voor labelontwerp creëert u leidingmerkers, veiligheidspictogrammen, informatielabels en nog zoveel meer!
- De perfecte printer voor al uw activiteiten waarbij meerdere gebruikers Lean, 5S en Kaizen-labels nodig hebben!

| Bestelreferentie | Omschrijving |
|------------------|---|
| 711190 | BBP™85 Printer met QWERTZ klavier + MarkWare |
| 711191 | BBP™85 Printer met CYRILLIC klavier + MarkWare |
| 711192 | BBP™85 Printer met AZERTY klavier + MarkWare |
| 711193 | BBP™85 Printer met QWERTY klavier - EU + MarkWare |
| 711194 | BBP™85 Printer met QWERTY klavier - UK + MarkWare |



B-595 VOORGESNEDEN EN VOORBEDRUKTE BLANCO LABELS MET KOPTEKST

OM VEILIGHEIDS- EN WAARSCHUWINGSLABELS TE CREËREN IN SLECHTS ENKELE SECONDEN.

- Ideaal om snel meerkleurige labels aan te maken - in één enkele printgang
- Werkingstemp.: -40 °C tot 82 °C
- Toepassingstemp.: -18 °C tot 82 °C
- Kopteksten conform de OSHA 1910.145 en ASME/ANSI Z535 normen
- Materiaal voor binnen- en buitengebruik is geschikt voor ruwe, onregelmatige en "moeilijk hechtende" oppervlakken

| Printer-compatibiliteit | Bestelreferentie | | Breedte A (mm) | Hoogte B (mm) | Labels per rol | Aanbevolen printlint | Diagram |
|-------------------------|-------------------------|---------|----------------|---------------|----------------|----------------------|---------|
| BBP85 | B85-102x152-595-OSHACA | CAUTION | 102,00 | 152,00 | 95 | B85-R158x60-BK | |
| BBP85 | B85-178x254-595-OSHACA | CAUTION | 178,00 | 254,00 | 60 | B85-220x60-BK | |
| BBP85 | B85-254x356-7569-OSHACA | CAUTION | 254,00 | 356,00 | 40 | B85-220x60-BK | |
| BBP85 | B85-102x152-595-ANSICA | CAUTION | 102,00 | 152,00 | 95 | B85-R158x60-BK | |
| BBP85 | B85-178x254-595-ANSICA | CAUTION | 178,00 | 254,00 | 60 | B85-220x60-BK | |
| BBP85 | B85-254x356-7569-ANSICA | CAUTION | 254,00 | 356,00 | 40 | B85-220x60-BK | |
| BBP85 | B85-102x152-595-OSHADA | DANGER | 102,00 | 152,00 | 95 | B85-R158x60-BK | |
| BBP85 | B85-178x254-595-OSHADA | DANGER | 178,00 | 254,00 | 60 | B85-220x60-BK | |
| BBP85 | B85-254x356-7569-OSHADA | DANGER | 254,00 | 356,00 | 40 | B85-220x60-BK | |
| BBP85 | B85-102x152-595-ANSIDA | DANGER | 102,00 | 152,00 | 95 | B85-R158x60-BK | |
| BBP85 | B85-178x254-595-ANSIDA | DANGER | 178,00 | 254,00 | 60 | B85-220x60-BK | |
| BBP85 | B85-254x356-7569-ANSIDA | DANGER | 254,00 | 356,00 | 40 | B85-220x60-BK | |
| BBP85 | B85-102x152-595-ANSINO | NOTICE | 102,00 | 152,00 | 95 | B85-R158x60-BK | |
| BBP85 | B85-178x254-595-ANSINO | NOTICE | 178,00 | 254,00 | 60 | B85-220x60-BK | |
| BBP85 | B85-254x356-7569-ANSINO | NOTICE | 254,00 | 356,00 | 40 | B85-220x60-BK | |
| BBP85 | B85-102x152-595-ANSIWA | WARNING | 102,00 | 152,00 | 95 | B85-R158x60-BK | |
| BBP85 | B85-178x254-595-ANSIWA | WARNING | 178,00 | 254,00 | 60 | B85-220x60-BK | |
| BBP85 | B85-254x356-7569-ANSIWA | WARNING | 254,00 | 356,00 | 40 | B85-220x60-BK | |
| BBP85 | B85-178x254-595-YL | | 178,00 | 254,00 | 60 | B85-220x60-BK | |
| BBP85 | B85-254x356-7569-YL | | 254,00 | 356,00 | 40 | B85-220x60-BK | |
| BBP85 | B85-178x254-595-WT | | 178,00 | 254,00 | 60 | B85-220x60-BK | |
| BBP85 | B85-254x356-7569-WT | | 254,00 | 356,00 | 40 | B85-220x60-BK | |

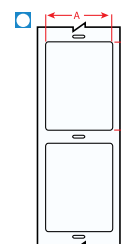

MARKWARE™-IDENTIFICATIESOFTWARE

Het perfecte hulpmiddel om snel professioneel uitzienende pictogrammen, labels en tags te ontwerpen. Een sjabloonwizzard begeleidt u stap voor stap door het proces, zodat het programma door iedereen kan worden gebruikt. Alles is mogelijk van eenvoudige labels tot complexe pictogrammen. U hoeft geen verschillende softwareprogramma's te leren en te onderhouden.

| Bestelreferentie | Omschrijving |
|------------------|--|
| 710669 | MarkWare™-industriële signalisatiesoftware |

BBP™35 MULTICOLOUR PICTOGRAM- EN LABELPRINTER /

BBP™37 MULTICOLOUR & CUT PICTOGRAM- EN LABELPRINTER

Omdat veiligheid en productiviteit voor u cruciaal zijn, is het tijd om over te stappen naar de nieuwe standaard door opvallende pictogrammen en labels te creëren die ieders aandacht trekken. Doeltreffende visuele markeringen in de werkplaats maken tenslotte het verschil voor wie zijn bedrijf naar een hoger niveau wil tillen door ervoor te zorgen dat werknemers steeds meteen over de nodige informatie beschikken.

En nu is er een printer die dit alles voor u kan doen!

De BBP™35- en BBP™37-pictogram- en labelprinters van Brady bieden u de mogelijkheid om zelf opvallende pictogrammen en labels te creëren in alle mogelijke kleuren en vormen waar en wanneer u wilt. De opmerkelijke meerkleurige printfunctie, veelzijdige snijmogelijkheden en indrukwekkende printsnelheid maken deze printers onmisbaar.



| Bestelreferentie | Omschrijving |
|------------------|---|
| 143635 | BBP35 Multicolour pictogram- en labelprinter - AZERTY |
| 143637 | BBP35 Multicolour pictogram- en labelprinter - CYRILLISCH |
| 143634 | BBP35 Multicolour pictogram- en labelprinter - QWERTY EU |
| 145996 | BBP35 Multicolour pictogram- en labelprinter - QWERTY UK |
| 143633 | BBP35 Multicolour pictogram- en labelprinter - QWERTY US |
| 143636 | BBP35 Multicolour pictogram- en labelprinter - QWERTZ |

| Bestelreferentie | Omschrijving |
|------------------|---|
| 143640 | BBP37 Multicolour & Cut pictogram- en labelprinter - AZERTY |
| 143642 | BBP37 Multicolour & Cut pictogram- en labelprinter - CYRILLISCH |
| 143639 | BBP37 Multicolour & Cut pictogram- en labelprinter - QWERTY EU |
| 145995 | BBP37 Multicolour & Cut pictogram- en labelprinter - QWERTY UK |
| 143638 | BBP37 Multicolour & Cut pictogram- en labelprinter - QWERTY US |
| 143641 | BBP37 Multicolour & Cut pictogram- en labelprinter - QWERTZ |

B-595 VOORGESNEDEN EN VOORBEDRUKTE BLANCO LABELS MET KOPTEKST

CREËER VLAMBOOG- EN WAARSCHUWINGSLABELS IN SLECHTS ENKELE SECONDEN.

- Ideaal om snel meerkleurige labels te printen in één enkele printgang
- Materiaal is geschikt voor binnen- en buitengebruik en kan gebruikt worden op ruwe, onregelmatige en "moeilijk hechtende" oppervlakken



| Bestelreferentie | Breedte A (mm) | Hoogte B (mm) | Labels per rij | Labels per rol | Aanbevolen printlint | Diagram |
|---------------------|----------------|---------------|----------------|----------------|----------------------|---------|
| B30-25-595-ANSIDA | 101,00 | 152,00 | 1 | 175 | B30-R10000 | ⊗ |
| B30-241-595-ANSIDA | 57,00 | 75,00 | 1 | 300 | B30-R10000 | ⊗ |
| B30-25-595-ANSICA | 101,00 | 152,00 | 1 | 175 | B30-R10000 | ⊗ |
| B30-241-595-ANSICA | 57,00 | 75,00 | 1 | 300 | B30-R10000 | ⊗ |
| B30-25-595-ANSIWA | 101,00 | 152,00 | 1 | 175 | B30-R10000 | ⊗ |
| B30-241-595-ANSIWA | 57,00 | 75,00 | 1 | 300 | B30-R10000 | ⊗ |
| B30-25-595-ANSINO | 101,00 | 152,00 | 1 | 175 | B30-R10000 | ⊗ |
| B30-241-595-ANSINO | 57,00 | 75,00 | 1 | 300 | B30-R10000 | ⊗ |
| B30-25-595-OSHADA | 101,00 | 152,00 | 1 | 175 | B30-R10000 | ⊗ |
| B30-241-595-OSHADA | 57,00 | 75,00 | 1 | 300 | B30-R10000 | ⊗ |
| B30-25-595-OSHACA* | 101,00 | 152,00 | 1 | 175 | B30-R10000 | ⊗ |
| B30-241-595-OSHACA* | 57,00 | 75,00 | 1 | 300 | B30-R10000 | ⊗ |
| B30-25-595-BLNKWT | 101,00 | 152,00 | 1 | 175 | B30-R10000 | ▲ |
| B30-241-595-BLNKWT | 57,00 | 75,00 | 1 | 300 | B30-R10000 | ▲ |
| B30-242-595-BLNKWT | 29,00 | 72,00 | 1 | 300 | B30-R10000 | ▲ |
| B30-219-595-BLNKWT | 57,00 | 98,00 | 1 | 250 | B30-R10000 | ▲ |
| B30-25-595-BLNKYL | 101,00 | 152,00 | 1 | 175 | B30-R10000 | ▲ |
| B30-241-595-BLNKYL | 57,00 | 75,00 | 1 | 300 | B30-R10000 | ▲ |

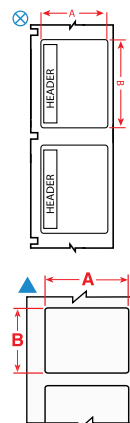

*Tekstveld onder de koptekst is geel. Tekstveld onder alle andere kopteksten is wit. De gekleurde B30-R10000 printlinten kunnen ook gebruikt worden met deze labels.

BRADY WORKSTATION

Brady Workstation is de nieuwste revolutionaire software voor het creëren van labels op uw pc. In plaats van labelsoftware op uw computer te installeren met een cd, kunt u het Brady Workstation-platform downloaden en de gewenste labelingapps toevoegen.

Het systeem is bijzonder gebruiksvriendelijk en bevat een aantal eenvoudige apps voor verschillende toepassingen. Elke app helpt u om op een efficiënte manier pictogrammen, leidingmerkers, lockout-procedures en labels te maken. Zo heeft u meer tijd voor andere projecten. Bovendien zorgen de geïntegreerde regelgeving en standaarden ervoor dat u conform blijft.

ONTDEK HET NU OP workstation.bradylid.com





BBP™30/BBP™33-PICTOGRAM- EN LABELPRINTER

Deze gebruiksvriendelijke en veelzijdige monochrome printer beschikt over een intuïtief touchscreen, een eenvoudig labelontwerp en een groot aantal materialen en toepassingen. Dankzij het "2-stappenprintstelsel" kan iedereen met deze printer labels creëren zonder voorafgaande opleiding. Gewoon de gewenste tekst intypen en op de printknop drukken. Dankzij de authentieke "installeer-en-print"-functionaliteit wordt alles wat een label vereist in een bedrijf ook effectief gelabeld.

- Printresolutie van 300 dpi
- Print op labels en tapes met een breedte variërend van 12,70 mm tot 101 mm

| Bestel-referentie | Omschrijving |
|-------------------|--|
| 145998 | BBP™30 Pictogram- en labelprinter met EU |
| 145999 | BBP™30 Pictogram- en labelprinter UK |
| 710739 | BBP™31 Pictogram- en labelprinter met AZERTY klavier - EU - 220V |
| 710740 | BBP™31 Pictogram- en labelprinter met CYRILLIC klavier - EU - 220V |
| 710737 | BBP™31 Pictogram- en labelprinter met QWERTY klavier - EU - 220V |
| 710731 | BBP™31 Pictogram- en labelprinter met QWERTY klavier - UK - 240V |
| 710738 | BBP™31 Pictogram- en labelprinter met QWERTZ klavier - EU - 220V |

B-595 VOORGESNEDEN EN VOORBEDRUKTE BLANCO LABELS MET KOPEKST

OM IN ENKELE SECONDEN TIJD MEERKLEURIGE WAARSCHUWINGSPICTOGRAMMEN TE CREËREN.



- Maakt het mogelijk om snel meerkleurige labels aan te maken - in één enkele stap
- Hoofdingen conform de OSHA 1910.145 en ASME/ANSI Z535 normen
- Materiaal voor binnen- en buitengebruik is geschikt voor ruwe, onregelmatige en "moeilijk hechtende" oppervlakken



| Bestelreferentie | Breedte A (mm) | Hoogte B (mm) | Labels per rij | Labels per rol | Aanbevolen printlint | Diagram | |
|---------------------|----------------|---------------|----------------|----------------|----------------------|------------|---|
| B30-25-595-ANSIDA | | 101,00 | 152,00 | 1 | 175 | B30-R10000 | ⊗ |
| B30-241-595-ANSIDA | | 57,00 | 75,00 | 1 | 300 | B30-R10000 | ⊗ |
| B30-25-595-ANSICA | | 101,00 | 152,00 | 1 | 175 | B30-R10000 | ⊗ |
| B30-241-595-ANSICA | | 57,00 | 75,00 | 1 | 300 | B30-R10000 | ⊗ |
| B30-25-595-ANSIWA | | 101,00 | 152,00 | 1 | 175 | B30-R10000 | ⊗ |
| B30-241-595-ANSIWA | | 57,00 | 75,00 | 1 | 300 | B30-R10000 | ⊗ |
| B30-25-595-ANSINO | | 101,00 | 152,00 | 1 | 175 | B30-R10000 | ⊗ |
| B30-241-595-ANSINO | | 57,00 | 75,00 | 1 | 300 | B30-R10000 | ⊗ |
| B30-25-595-OSHADA | | 101,00 | 152,00 | 1 | 175 | B30-R10000 | ⊗ |
| B30-241-595-OSHADA | | 57,00 | 75,00 | 1 | 300 | B30-R10000 | ⊗ |
| B30-25-595-OSHACA* | | 101,00 | 152,00 | 1 | 175 | B30-R10000 | ⊗ |
| B30-241-595-OSHACA* | | 57,00 | 75,00 | 1 | 300 | B30-R10000 | ⊗ |
| B30-25-595-BLNKWT | | 101,00 | 152,00 | 1 | 175 | B30-R10000 | ▲ |
| B30-241-595-BLNKWT | | 57,00 | 75,00 | 1 | 300 | B30-R10000 | ▲ |
| B30-242-595-BLNKWT | | 29,00 | 72,00 | 1 | 300 | B30-R10000 | ▲ |
| B30-219-595-BLNKWT | | 57,00 | 98,00 | 1 | 250 | B30-R10000 | ▲ |
| B30-25-595-BLNKYL | | 101,00 | 152,00 | 1 | 175 | B30-R10000 | ▲ |
| B30-241-595-BLNKYL | | 57,00 | 75,00 | 1 | 300 | B30-R10000 | ▲ |

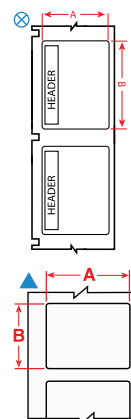

*Tekstveld onder de koptekst is geel. Tekstveld onder alle andere kopteksten is wit. De gekleurde B30-R10000 printlinten kunnen ook gebruikt worden met deze labels.

BMP™71-LABELPRINTER

De BMP™71 is dé topklasse in het draagbare labelprintergamma van Brady. Dit zowel voor het markeren van draden en kabels in de telecom-, datacom- en elektrische markt als voor het afdrukken van veiligheidslabels (pictogrammen en leidingmerkers) in de procesindustrie. Zijn gebruiksvriendelijkheid dankt de printer aan zijn groot lcd-kleurenscherm, menugestuurde gebruikersinterface en zijn geïntegreerd toetsenbord waarmee u snel labels kan maken met tekst, symbolen en barcodes. De printer kan zowel autonoom worden gebruikt als aangesloten worden op een pc.

- Printresolutie van 300 dpi
- Print op labels en tapes met een breedte tot 50,8 mm

| Bestelreferentie | Omschrijving |
|------------------|---|
| 710599 | BMP71 Labelprinter met QWERTY klavier - EU - 220V* |
| 710600 | BMP71 Labelprinter met QWERTY klavier - UK - 240V |
| 710601 | BMP71 Labelprinter met AZERTY klavier - EU - 220V |
| 710603 | BMP71 Labelprinter met QWERTZ klavier - EU - 220V |
| 710604 | BMP71 Labelprinter met CYRILLIC klavier - EU - 220V |

*Printer, verharde draagkoffer, 2 labelrollen, 1 cartridge met zwart printlint, herlaadbare batterij, AC-adaptor, USB-kabel, roladapter voor TLS2200/HandiMark-materiaal, snelstartgids, product-cd (met printerstuurprogramma, zelfstudies, volledige gebruikershandleiding), reinigingskit



Index volgens bestelreferentie

| Bestelref. P. | Bestelref. P. | Bestelref. P. | Bestelref. P. | Bestelref. P. | Bestelref. P. | Bestelref. P. | Bestelref. P. | Bestelref. P. | Bestelref. P. | Bestelref. P. |
|---------------|---------------|---------------|---------------|---------------|---------------|---------------|---------------|---------------|---------------|---------------|
| 019811 261 | 134746 74 | 134928 41 | 135056 44 | 135197 46 | 135320 48 | 135438 204 | 135553 206 | 135672 208 | 135789 163 | 135904 66 |
| 055717 262 | 134747 76 | 134931 41 | 135057 44 | 135198 46 | 135321 48 | 135439 204 | 135554 206 | 135673 208 | 135790 163 | 135905 66 |
| 058301 261 | 134748 76 | 134932 41 | 135058 44 | 135199 46 | 135322 48 | 135440 204 | 135555 206 | 135674 208 | 135791 163 | 135906 66 |
| 078273 261 | 134749 74 | 134933 41 | 135059 44 | 135200 46 | 135323 48 | 135441 204 | 135556 206 | 135675 208 | 135792 163 | 135907 66 |
| 097200 261 | 134819 39 | 134934 41 | 135061 44 | 135201 46 | 135324 48 | 135442 204 | 135557 206 | 135676 208 | 135793 163 | 135908 66 |
| 101386 92 | 134820 39 | 134935 41 | 135062 44 | 135202 46 | 135325 49 | 135443 204 | 135558 206 | 135677 208 | 135794 163 | 135909 66 |
| 121633 246 | 134821 39 | 134936 41 | 135063 44 | 135205 46 | 135326 49 | 135444 204 | 135561 206 | 135678 208 | 135795 163 | 135910 66 |
| 121634 246 | 134822 39 | 134937 41 | 135065 44 | 135210 46 | 135327 49 | 135445 204 | 135562 206 | 135679 208 | 135796 163 | 135911 66 |
| 121635 246 | 134823 39 | 134938 41 | 135066 44 | 135211 46 | 135328 49 | 135446 204 | 135563 206 | 135680 208 | 135797 163 | 135912 66 |
| 121636 246 | 134824 39 | 134939 41 | 135067 44 | 135214 46 | 135329 49 | 135447 204 | 135564 206 | 135681 208 | 135799 163 | 135913 66 |
| 121637 246 | 134825 39 | 134940 41 | 135070 44 | 135215 46 | 135330 49 | 135448 204 | 135565 206 | 135682 208 | 135800 163 | 135914 66 |
| 121638 246 | 134826 39 | 134943 41 | 135071 44 | 135216 46 | 135331 49 | 135452 204 | 135566 206 | 135683 209 | 135801 163 | 135915 66 |
| 121639 246 | 134827 39 | 134944 41 | 135073 44 | 135217 46 | 135332 49 | 135453 204 | 135567 206 | 135684 209 | 135802 163 | 135916 67 |
| 121640 246 | 134828 39 | 134945 41 | 135074 44 | 135218 46 | 135333 49 | 135454 204 | 135568 206 | 135685 209 | 135803 163 | 135917 67 |
| 121641 246 | 134829 39 | 134946 41 | 135075 44 | 135219 46 | 135334 49 | 135455 204 | 135569 206 | 135686 209 | 135804 163 | 135918 67 |
| 121642 246 | 134830 39 | 134947 41 | 135076 44 | 135220 46 | 135335 49 | 135456 204 | 135570 206 | 135687 209 | 135805 163 | 135919 67 |
| 121643 246 | 134834 39 | 134948 41 | 135077 44 | 135221 46 | 135339 49 | 135457 204 | 135573 206 | 135688 209 | 135806 163 | 135920 67 |
| 121644 246 | 134835 39 | 134949 41 | 135078 44 | 135222 47 | 135340 49 | 135458 204 | 135574 206 | 135689 209 | 135807 163 | 135921 67 |
| 121645 246 | 134836 39 | 134950 41 | 135079 44 | 135223 47 | 135341 49 | 135459 204 | 135575 206 | 135690 209 | 135811 163 | 135922 67 |
| 121646 246 | 134837 39 | 134951 42 | 135080 44 | 135226 47 | 135342 49 | 135460 204 | 135576 206 | 135691 209 | 135812 163 | 135923 67 |
| 121647 246 | 134838 39 | 134952 42 | 135083 44 | 135227 47 | 135343 49 | 135461 204 | 135577 206 | 135692 209 | 135813 163 | 135924 67 |
| 121648 246 | 134839 39 | 134955 42 | 135084 44 | 135228 47 | 135344 49 | 135462 204 | 135578 206 | 135693 209 | 135814 163 | 135925 67 |
| 121649 246 | 134840 39 | 134956 42 | 135085 44 | 135229 47 | 135345 49 | 135463 204 | 135579 206 | 135694 209 | 135815 163 | 135926 67 |
| 121650 246 | 134841 39 | 134957 42 | 135086 44 | 135230 47 | 135346 49 | 135464 204 | 135580 206 | 135698 209 | 135816 163 | 135927 67 |
| 130749 264 | 134842 39 | 134958 42 | 135087 44 | 135231 47 | 135347 49 | 135465 204 | 135581 206 | 135699 209 | 135817 163 | 135931 67 |
| 130750 264 | 134843 39 | 134959 42 | 135088 44 | 135232 47 | 135348 49 | 135466 204 | 135582 206 | 135700 209 | 135818 163 | 135932 67 |
| 130752 264 | 134844 39 | 134960 42 | 135089 44 | 135233 47 | 135349 49 | 135467 204 | 135585 206 | 135701 209 | 135819 163 | 135933 67 |
| 130753 264 | 134845 39 | 134961 42 | 135090 44 | 135234 47 | 135350 49 | 135468 204 | 135586 206 | 135703 209 | 135820 163 | 135934 67 |
| 130755 264 | 134846 40 | 134962 42 | 135091 44 | 135235 47 | 135351 49 | 135469 204 | 135587 206 | 135705 209 | 135821 163 | 135935 67 |
| 130756 264 | 134847 40 | 134963 42 | 135092 44 | 135238 47 | 135352 49 | 135470 204 | 135588 206 | 135708 209 | 135822 163 | 135936 67 |
| 130758 264 | 134848 40 | 134964 42 | 135095 44 | 135239 47 | 135353 49 | 135471 204 | 135589 206 | 135709 209 | 135823 113 | 135937 67 |
| 130759 264 | 134849 40 | 134967 42 | 135097 44 | 135240 47 | 135354 49 | 135472 204 | 135590 206 | 135710 209 | 135824 113 | 135938 67 |
| 130761 264 | 134850 40 | 134968 42 | 135098 44 | 135241 47 | 135355 49 | 135473 204 | 135591 206 | 135711 209 | 135825 113 | 135939 67 |
| 130762 264 | 134851 40 | 134969 42 | 135105 44 | 135242 47 | 135356 49 | 135474 204 | 135592 206 | 135712 209 | 135826 113 | 135940 67 |
| 130764 264 | 134852 40 | 134970 42 | 135106 44 | 135243 47 | 135357 49 | 135475 204 | 135593 207 | 135713 209 | 135827 113 | 135941 67 |
| 130765 264 | 134853 40 | 134971 42 | 135107 44 | 135244 47 | 135358 49 | 135479 204 | 135594 207 | 135714 209 | 135828 113 | 135942 67 |
| 132393 264 | 134854 40 | 134972 42 | 135108 44 | 135245 47 | 135359 49 | 135480 204 | 135597 207 | 135715 209 | 135829 113 | 135943 67 |
| 132395 264 | 134855 40 | 134973 42 | 135109 44 | 135246 47 | 135360 49 | 135481 204 | 135598 207 | 135716 209 | 135830 113 | 135944 67 |
| 134501 8 | 134856 40 | 134974 42 | 135110 44 | 135247 47 | 135361 49 | 135482 204 | 135599 207 | 135717 209 | 135831 113 | 135945 67 |
| 134503 57 | 134857 40 | 134975 42 | 135111 45 | 135250 47 | 135362 49 | 135483 204 | 135600 207 | 135718 209 | 135832 113 | 135946 67 |
| 134504 57 | 134861 40 | 134976 42 | 135115 45 | 135251 47 | 135366 49 | 135484 204 | 135601 207 | 135719 209 | 135833 113 | 135947 67 |
| 134505 57 | 134862 40 | 134979 42 | 135116 45 | 135252 47 | 135367 49 | 135485 204 | 135602 207 | 135720 209 | 135834 113 | 135948 67 |
| 134681 52 | 134863 40 | 134980 42 | 135117 45 | 135253 47 | 135368 49 | 135486 204 | 135603 207 | 135721 209 | 135838 113 | 135949 67 |
| 134624 54 | 134864 40 | 134981 42 | 135118 45 | 135254 47 | 135369 49 | 135487 204 | 135604 207 | 135722 209 | 135839 113 | 135950 67 |
| 134627 54 | 134865 40 | 134982 42 | 135119 45 | 135255 47 | 135370 49 | 135488 204 | 135605 207 | 135723 209 | 135840 113 | 135951 67 |
| 134656 15 | 134866 40 | 134983 42 | 135120 45 | 135256 47 | 135371 49 | 135489 204 | 135606 207 | 135724 209 | 135841 113 | 135952 67 |
| 134657 15 | 134867 40 | 134984 42 | 135127 45 | 135257 47 | 135372 49 | 135490 204 | 135609 207 | 135725 209 | 135842 113 | 135953 67 |
| 134658 15 | 134868 40 | 134985 42 | 135129 45 | 135258 47 | 135373 49 | 135491 205 | 135610 207 | 135729 209 | 135843 113 | 135954 67 |
| 134659 15 | 134869 40 | 134986 42 | 135130 45 | 135259 47 | 135374 49 | 135492 205 | 135611 207 | 135730 209 | 135844 113 | 135955 67 |
| 134664 23 | 134870 40 | 134987 42 | 135132 45 | 135262 47 | 135375 49 | 135493 205 | 135612 207 | 135731 209 | 135845 113 | 135956 67 |
| 134668 23 | 134871 40 | 134988 42 | 135135 45 | 135263 47 | 135376 49 | 135494 205 | 135613 207 | 135732 209 | 135846 113 | 135957 67 |
| 134671 38 | 134872 40 | 134991 42 | 135136 45 | 135264 47 | 135377 49 | 135495 205 | 135614 207 | 135733 209 | 135847 113 | 135958 67 |
| 134672 38 | 134873 40 | 134992 42 | 135137 45 | 135265 47 | 135378 203 | 135496 205 | 135615 207 | 135734 209 | 135848 113 | 135959 67 |
| 134674 55 | 134874 40 | 134993 42 | 135138 45 | 135266 47 | 135379 203 | 135497 205 | 135616 207 | 135735 209 | 135849 113 | 135960 67 |
| 134680 51 | 134875 40 | 134994 42 | 135139 45 | 135267 47 | 135380 203 | 135498 205 | 135617 207 | 135736 209 | 135850 66 | 135964 67 |
| 134686 56 | 134876 40 | 134995 42 | 135140 45 | 135268 47 | 135381 203 | 135499 205 | 135618 207 | 135737 209 | 135851 66 | 135965 67 |
| 134687 56 | 134877 40 | 134996 42 | 135141 45 | 135269 47 | 135382 203 | 135500 205 | 135621 207 | 135738 209 | 135852 66 | 135966 67 |
| 134688 56 | 134878 40 | 134997 42 | 135143 45 | 135270 48 | 135383 203 | 135501 205 | 135622 207 | 135739 209 | 135853 66 | 135967 67 |
| 134689 57 | 134879 40 | 134998 42 | 135144 45 | 135271 48 | 135384 203 | 135502 205 | 135623 207 | 135740 209 | 135854 66 | 135968 67 |
| 134690 57 | 134880 40 | 134999 43 | 135145 45 | 135272 48 | 135385 203 | 135506 205 | 135624 207 | 135741 138 | 135855 66 | 135969 67 |
| 134692 57 | 134881 40 | 135000 43 | 135148 45 | 135273 48 | 135386 203 | 135507 205 | 135625 207 | 135742 138 | 135856 66 | 135970 67 |
| 134693 57 | 134882 40 | 135003 43 | 135149 45 | 135274 48 | 135387 203 | 135508 205 | 135626 207 | 135743 138 | 135857 66 | 135971 67 |
| 134695 57 | 134883 40 | 135004 43 | 135150 45 | 135275 48 | 135388 203 | 135509 205 | 135627 207 | 135744 138 | 135858 66 | 135972 67 |
| 134696 57 | 134884 40 | 135005 43 | 135151 45 | 135276 48 | 135389 203 | 135510 205 | 135628 207 | 135745 138 | 135859 66 | 135973 67 |
| 134697 57 | 134888 40 | 135006 43 | 135152 45 | 135277 48 | 135393 203 | 135511 205 | 135629 208 | 135746 138 | 135860 66 | 135974 67 |
| 134698 57 | 134889 40 | 135007 43 | 135153 45 | 135278 48 | 135394 203 | 135512 205 | 135630 208 | 135747 138 | 135861 66 | 135975 67 |
| 134700 57 | 134890 40 | 135008 43 | 135154 45 | 135279 48 | 135395 203 | 135513 205 | 135631 208 | 135748 138 | 135865 66 | 135976 67 |
| 134701 57 | 134891 40 | 135009 43 | 135155 45 | 135280 48 | 135396 203 | 135514 205 | 135632 208 | 135749 138 | 135866 66 | 135977 67 |
| 134702 56 | 134892 40 | 135010 43 | 135156 45 | 135281 48 | 135397 203 | 135515 205 | 135633 208 | 135750 138 | 135867 66 | 135978 67 |
| 134707 56 | 134893 40 | 135011 43 | 135157 45 | 135285 48 | 135398 203 | 135516 205 | 135634 208 | 135751 138 | 135868 66 | 135979 67 |
| 134712 56 | 134894 40 | 135012 43 | 135160 45 | 135286 48 | 135399 203 | 135517 205 | 135635 208 | 135752 138 | 135869 66 | 135980 67 |
| 134713 64 | 134895 40 | 135015 43 | 135161 45 | 135287 48 | 135400 203 | 135518 205 | 135636 208 | 135756 138 | 135870 66 | 135981 67 |
| 134714 64 | 134896 40 | 135016 43 | 135162 45 | 135288 48 | 135401 203 | 135519 205 | 135637 208 | 135757 138 | 135871 66 | 135982 68 |
| 134715 64 | 134897 40 | 135017 43 | 135163 45 | 135289 48 | 135402 203 | 135520 205 | 135638 208 | 135758 138 | 135872 66 | 135983 68 |
| 134716 64 | 134898 40 | 135018 43 | 135164 45 | 135290 | | | | | | |

Index volgens bestelreferentie

| Bestelref. P. | Bestelref. P. | Bestelref. P. | Bestelref. P. | Bestelref. P. | Bestelref. P. | Bestelref. P. | Bestelref. P. | Bestelref. P. | Bestelref. P. | Bestelref. P. |
|---------------|---------------|---------------|---------------|---------------|---------------|---------------|---------------|---------------|---------------|---------------|
| 136014 68 | 138495 217 | 139012 109 | 139483 240 | 195001 238 | 195102 240 | 195203 228 | 195304 227 | 195405 234 | 195506 238 | 196041 72 |
| 136015 68 | 138497 217 | 139013 97 | 139484 236 | 195002 238 | 195103 240 | 195204 238 | 195305 227 | 195406 234 | 195507 238 | 196042 72 |
| 136016 68 | 138502 217 | 139014 97 | 139485 236 | 195003 238 | 195104 240 | 195205 238 | 195306 227 | 195407 235 | 195508 238 | 196043 72 |
| 136017 68 | 138506 131 | 139015 104 | 139486 236 | 195004 238 | 195105 240 | 195206 231 | 195307 227 | 195408 235 | 195509 238 | 196044 72 |
| 136018 68 | 138508 131 | 139016 104 | 139487 236 | 195005 238 | 195106 240 | 195207 231 | 195308 227 | 195409 235 | 195510 238 | 196045 72 |
| 136019 68 | 138516 131 | 139017 99 | 139488 236 | 195006 239 | 195107 240 | 195208 231 | 195309 227 | 195410 235 | 195511 238 | 196046 72 |
| 136020 68 | 138840 138 | 139018 105 | 139489 237 | 195007 239 | 195108 227 | 195208 227 | 195310 228 | 195411 235 | 195512 238 | 196047 72 |
| 136021 68 | 138853 25 | 139019 105 | 139490 237 | 195008 239 | 195109 229 | 195209 231 | 195311 228 | 195412 235 | 195513 238 | 196048 72 |
| 136022 68 | 138854 25 | 139020 88 | 139491 237 | 195009 239 | 195110 229 | 195210 231 | 195312 228 | 195413 235 | 195514 238 | 196049 72 |
| 136023 68 | 138856 19 | 139021 88 | 139492 237 | 195010 239 | 195111 229 | 195211 231 | 195313 228 | 195414 235 | 195515 239 | 196050 72 |
| 136024 68 | 138857 19 | 139023 106 | 139493 237 | 195011 239 | 195112 229 | 195212 231 | 195314 228 | 195415 235 | 195516 239 | 196051 72 |
| 136025 68 | 138858 17 | 139024 84 | 139494 237 | 195012 231 | 195113 229 | 195213 231 | 195315 228 | 195416 235 | 195517 239 | 196052 72 |
| 136026 68 | 138859 14 | 139025 85 | 139495 237 | 195013 231 | 195114 230 | 195214 231 | 195316 228 | 195417 235 | 195518 239 | 196053 72 |
| 136030 68 | 138860 14 | 139026 83 | 139496 237 | 195014 231 | 195115 230 | 195215 231 | 195317 228 | 195418 235 | 195519 239 | 196054 72 |
| 136031 68 | 138863 13 | 139029 209 | 139497 237 | 195015 231 | 195116 230 | 195216 231 | 195318 228 | 195419 236 | 195520 239 | 196055 72 |
| 136032 68 | 138864 13 | 139072 209 | 139498 237 | 195016 231 | 195117 230 | 195217 231 | 195319 229 | 195420 236 | 195692 70 | 196056 72 |
| 136033 68 | 138865 13 | 139132 13 | 139499 237 | 195017 231 | 195118 230 | 195218 232 | 195320 229 | 195421 236 | 195693 70 | 196057 72 |
| 136034 68 | 138866 18 | 139133 13 | 139500 237 | 195018 231 | 195119 230 | 195219 232 | 195321 229 | 195422 236 | 195694 70 | 196058 72 |
| 136035 68 | 138867 18 | 139137 13 | 139501 238 | 195019 231 | 195120 230 | 195220 232 | 195322 229 | 195423 236 | 195695 70 | 196059 73 |
| 136036 68 | 138868 14 | 139138 13 | 139502 240 | 195020 231 | 195121 230 | 195221 232 | 195323 229 | 195424 236 | 195696 70 | 196060 72 |
| 136037 68 | 138869 14 | 139139 177 | 139503 240 | 195021 231 | 195122 230 | 195222 232 | 195324 229 | 195425 236 | 195697 70 | 196061 72 |
| 136038 68 | 138870 19 | 139140 190 | 139504 240 | 195022 231 | 195123 230 | 195223 232 | 195325 229 | 195426 240 | 195698 70 | 196063 72 |
| 136039 68 | 138871 19 | 139162 64 | 139505 240 | 195023 231 | 195124 230 | 195224 232 | 195326 229 | 195427 236 | 195699 70 | 196065 72 |
| 136040 68 | 138876 208 | 139163 64 | 139506 240 | 195024 232 | 195125 230 | 195225 232 | 195327 229 | 195428 236 | 195700 70 | 196066 72 |
| 136041 68 | 138878 91 | 139164 64 | 139507 240 | 195025 232 | 195126 230 | 195226 232 | 195328 229 | 195429 236 | 195701 70 | 196067 72 |
| 136042 68 | 138879 14 | 139212 13 | 139508 240 | 195026 232 | 195127 238 | 195227 232 | 195329 229 | 195430 236 | 195702 70 | 196068 73 |
| 136043 68 | 138880 14 | 139213 13 | 139509 240 | 195027 232 | 195128 238 | 195228 232 | 195330 229 | 195431 236 | 195703 70 | 196069 73 |
| 136044 68 | 138881 18 | 139214 13 | 139510 240 | 195028 232 | 195129 238 | 195229 232 | 195331 230 | 195432 237 | 195704 70 | 196070 73 |
| 136045 68 | 138882 18 | 139224 19 | 139511 240 | 195029 232 | 195130 238 | 195230 233 | 195332 230 | 195433 237 | 195705 70 | 196071 73 |
| 136046 68 | 138883 14 | 139240 18 | 139512 227 | 195030 232 | 195131 239 | 195231 233 | 195333 230 | 195434 237 | 195706 70 | 196072 73 |
| 136047 68 | 138884 14 | 139242 14 | 139513 228 | 195031 232 | 195132 239 | 195232 233 | 195334 230 | 195435 237 | 195707 70 | 196073 73 |
| 136048 69 | 138885 15 | 139244 64 | 139514 228 | 195032 232 | 195133 239 | 195233 233 | 195335 230 | 195436 237 | 195708 70 | 196074 73 |
| 136049 69 | 138886 18 | 139256 19 | 139515 228 | 195033 232 | 195134 239 | 195234 233 | 195336 230 | 195437 237 | 195709 70 | 196075 73 |
| 136050 69 | 138887 19 | 139257 65 | 139516 229 | 195034 232 | 195135 239 | 195235 233 | 195337 230 | 195438 237 | 195710 70 | 196076 73 |
| 136051 69 | 138894 138 | 139416 231 | 139517 229 | 195035 232 | 195136 239 | 195236 233 | 195338 230 | 195439 237 | 195711 70 | 196077 73 |
| 136052 69 | 138904 208 | 139417 231 | 139518 229 | 195036 233 | 195137 228 | 195237 233 | 195339 230 | 195440 237 | 195712 70 | 196078 73 |
| 136053 69 | 138913 14 | 139418 231 | 139519 229 | 195037 233 | 195138 238 | 195238 233 | 195340 230 | 195441 237 | 195713 70 | 196079 73 |
| 136054 69 | 138914 14 | 139419 231 | 139520 229 | 195038 233 | 195139 238 | 195239 233 | 195341 230 | 195442 237 | 195714 70 | 196080 73 |
| 136055 69 | 138915 18 | 139420 231 | 139521 229 | 195039 233 | 195140 228 | 195240 233 | 195342 230 | 195443 237 | 195715 70 | 196081 73 |
| 136056 69 | 138916 19 | 139421 231 | 139522 229 | 195040 233 | 195141 227 | 195241 233 | 195343 230 | 195444 238 | 195716 70 | 196082 73 |
| 136057 69 | 138917 19 | 139422 231 | 139523 229 | 195041 233 | 195142 227 | 195242 234 | 195344 238 | 195445 240 | 195717 70 | 196083 73 |
| 136058 69 | 138918 13 | 139423 231 | 139524 229 | 195042 233 | 195143 227 | 195243 234 | 195345 238 | 195446 240 | 195718 70 | 196084 73 |
| 136059 69 | 138919 13 | 139424 231 | 139525 229 | 195043 233 | 195144 227 | 195244 234 | 195346 238 | 195447 240 | 195719 70 | 196085 73 |
| 136060 69 | 138920 17 | 139425 231 | 139526 229 | 195044 233 | 195145 227 | 195245 234 | 195347 238 | 195448 240 | 195720 70 | 222521 54 |
| 136061 69 | 138921 17 | 139426 231 | 139527 230 | 195045 233 | 195146 227 | 195246 234 | 195348 238 | 195449 240 | 195721 70 | 222524 53 |
| 136062 69 | 138922 13 | 139427 231 | 139528 230 | 195046 233 | 195147 227 | 195247 234 | 195349 238 | 195450 240 | 195734 114 | 222535 53 |
| 136063 69 | 138923 14 | 139428 232 | 139529 230 | 195047 233 | 195148 227 | 195248 234 | 195350 238 | 195451 240 | 195735 114 | 222536 54 |
| 136064 69 | 138924 14 | 139429 232 | 139530 230 | 195048 234 | 195149 227 | 195249 234 | 195351 238 | 195452 240 | 195736 114 | 222537 54 |
| 136065 69 | 138925 15 | 139430 232 | 139531 230 | 195049 234 | 195150 227 | 195250 234 | 195352 238 | 195453 240 | 195737 114 | 222547 53 |
| 136066 69 | 138926 18 | 139431 232 | 140883 264 | 195050 234 | 195151 227 | 195251 234 | 195353 239 | 195454 240 | 195738 114 | 222549 53 |
| 136067 69 | 138927 19 | 139432 232 | 140884 264 | 195051 234 | 195152 228 | 195252 234 | 195354 239 | 195455 227 | 195739 114 | 222552 52 |
| 136068 69 | 138928 19 | 139433 232 | 140885 264 | 195052 234 | 195153 228 | 195253 234 | 195355 239 | 195456 227 | 195753 115 | 222556 50 |
| 136069 69 | 138929 19 | 139434 232 | 140886 264 | 195053 234 | 195154 228 | 195254 235 | 195356 239 | 195457 227 | 195754 115 | 222557 51 |
| 136070 69 | 138930 18 | 139435 232 | 140887 264 | 195054 234 | 195155 228 | 195255 235 | 195357 239 | 195458 227 | 195755 115 | 222565 215 |
| 136071 69 | 138931 14 | 139436 232 | 140888 264 | 195055 234 | 195156 228 | 195256 235 | 195358 239 | 195459 227 | 195756 115 | 222602 211 |
| 136072 69 | 138933 14 | 139437 232 | 140889 264 | 195056 234 | 195157 228 | 195257 235 | 195359 231 | 195460 227 | 195757 115 | 222603 211 |
| 136073 69 | 138934 14 | 139438 232 | 140890 264 | 195057 234 | 195158 228 | 195258 235 | 195360 231 | 195461 227 | 195758 115 | 222604 212 |
| 136074 69 | 138935 64 | 139439 232 | 142182 265 | 195058 234 | 195159 229 | 195259 235 | 195361 231 | 195462 227 | 195837 260 | 222605 212 |
| 136075 69 | 138936 64 | 139440 233 | 142183 265 | 195059 234 | 195160 227 | 195260 235 | 195362 231 | 195463 227 | 195838 260 | 222606 210 |
| 136076 69 | 138937 14 | 139441 233 | 142184 265 | 195060 235 | 195161 227 | 195261 235 | 195363 231 | 195464 227 | 195839 260 | 222607 210 |
| 136077 69 | 138938 18 | 139442 233 | 142185 265 | 195061 235 | 195162 227 | 195262 235 | 195364 231 | 195465 227 | 195840 260 | 222608 212 |
| 136078 69 | 138939 18 | 139443 233 | 142186 265 | 195062 235 | 195163 227 | 195263 235 | 195365 231 | 195466 227 | 195841 260 | 222609 212 |
| 136079 69 | 138940 18 | 139444 233 | 142187 265 | 195063 235 | 195164 227 | 195264 235 | 195366 231 | 195467 228 | 195842 260 | 222610 212 |
| 136080 69 | 138941 14 | 139445 233 | 142188 265 | 195064 235 | 195165 227 | 195265 235 | 195367 231 | 195468 228 | 195843 260 | 222611 212 |
| 136081 69 | 138942 18 | 139446 233 | 142189 265 | 195065 235 | 195166 227 | 195266 236 | 195368 231 | 195469 228 | 195844 260 | 222612 215 |
| 136082 69 | 138943 64 | 139447 233 | 142190 265 | 195066 235 | 195167 227 | 195267 236 | 195369 231 | 195470 228 | 195902 222 | 222613 215 |
| 136083 69 | 138944 187 | 139448 233 | 142191 265 | 195067 235 | 195168 227 | 195268 236 | 195370 231 | 195471 228 | 195903 222 | 222614 216 |
| 136084 69 | 138945 176 | 139449 233 | 142192 265 | 195068 235 | 195169 227 | 195269 236 | 195371 232 | 195472 228 | 195904 222 | 222615 216 |
| 136085 69 | 138946 182 | 139450 233 | 142193 265 | 195069 235 | 195170 227 | 195270 236 | 195372 232 | 195473 228 | 195905 222 | 222616 211 |
| 136086 69 | 138947 181 | 139451 233 | 142194 265 | 195070 235 | 195171 228 | 195271 236 | 195373 232 | 195474 228 | 195906 222 | 222617 211 |
| 136087 69 | 138948 131 | 139452 234 | 142195 265 | 195071 235 | 195172 228 | 195272 236 | 195374 232 | 195475 228 | 195907 222 | 222618 214 |
| 136088 69 | 138949 101 | 139453 234 | 142196 265 | 195072 236 | 195173 228 | 195273 236 | 195375 232 | 195476 228 | 195908 222 | 222619 214 |
| 136089 69 | 138950 23 | 139454 234 | 142197 265 | 195073 236 | 195174 228 | 195274 236 | 195376 232 | 195477 228 | 195909 222 | 222621 214 |

Index volgens bestelreferentie

| Bestelref. P. | Bestelref. P. | Bestelref. P. | Bestelref. P. | Bestelref. P. | Bestelref. P. | Bestelref. P. | Bestelref. P. | Bestelref. P. | Bestelref. P. | Bestelref. P. | | | | | | | | | | | |
|---------------|---------------|---------------|---------------|---------------|---------------|---------------|---------------|---------------|---------------|---------------|-----|--------|-----|--------|----|--------|-----|--------|-----|--------|-----|
| 222666 | 215 | 222926 | 171 | 223227 | 169 | 223548 | 122 | 223983 | 73 | 227410 | 166 | 227829 | 75 | 244743 | 92 | 250050 | 170 | 250240 | 119 | 250465 | 53 |
| 222684 | 217 | 222927 | 171 | 223229 | 169 | 223561 | 247 | 223984 | 52 | 227415 | 165 | 227830 | 75 | 244752 | 92 | 250051 | 171 | 250241 | 119 | 250467 | 53 |
| 222685 | 214 | 222928 | 171 | 223245 | 168 | 223562 | 247 | 223985 | 74 | 227440 | 166 | 227836 | 72 | 244753 | 92 | 250052 | 171 | 250242 | 122 | 250468 | 52 |
| 222686 | 214 | 222929 | 171 | 223248 | 168 | 223563 | 247 | 223986 | 73 | 227445 | 165 | 227839 | 72 | 244754 | 92 | 250053 | 171 | 250244 | 122 | 250469 | 52 |
| 222687 | 213 | 222930 | 171 | 223264 | 168 | 223564 | 247 | 223988 | 74 | 227468 | 213 | 227840 | 72 | 244755 | 92 | 250054 | 171 | 250245 | 118 | 250470 | 52 |
| 222688 | 213 | 222931 | 171 | 223267 | 168 | 223565 | 247 | 223989 | 73 | 227469 | 212 | 227842 | 73 | 244756 | 92 | 250055 | 171 | 250247 | 118 | 250471 | 52 |
| 222689 | 215 | 222932 | 166 | 223275 | 168 | 223566 | 247 | 224141 | 53 | 227470 | 212 | 227852 | 75 | 244757 | 92 | 250056 | 171 | 250248 | 124 | 250472 | 52 |
| 222693 | 216 | 222933 | 166 | 223279 | 169 | 223567 | 248 | 224142 | 53 | 227475 | 214 | 227854 | 74 | 244758 | 92 | 250057 | 171 | 250250 | 124 | 250473 | 52 |
| 222694 | 216 | 222935 | 167 | 223281 | 169 | 223568 | 248 | 224144 | 53 | 227479 | 213 | 227857 | 75 | 244759 | 92 | 250058 | 171 | 250254 | 125 | 250474 | 57 |
| 222696 | 215 | 222936 | 166 | 223284 | 166 | 223569 | 248 | 224147 | 54 | 227480 | 212 | 227859 | 76 | 244760 | 92 | 250059 | 171 | 250255 | 125 | 250475 | 54 |
| 222697 | 214 | 222937 | 166 | 223285 | 165 | 223574 | 247 | 224148 | 54 | 227482 | 213 | 227860 | 76 | 244761 | 92 | 250060 | 171 | 250258 | 126 | 250476 | 54 |
| 222698 | 214 | 222938 | 167 | 223286 | 165 | 223575 | 247 | 224149 | 55 | 227483 | 214 | 227861 | 76 | 244762 | 92 | 250063 | 167 | 250260 | 120 | 250477 | 54 |
| 222700 | 214 | 222939 | 167 | 223305 | 116 | 223576 | 247 | 224150 | 55 | 227487 | 215 | 227862 | 76 | 244763 | 92 | 250064 | 167 | 250261 | 120 | 250479 | 50 |
| 222701 | 214 | 222940 | 171 | 223306 | 116 | 223577 | 247 | 224151 | 55 | 227497 | 212 | 227867 | 77 | 244772 | 92 | 250065 | 168 | 250262 | 120 | 250480 | 50 |
| 222707 | 216 | 222941 | 171 | 223307 | 120 | 223578 | 247 | 224152 | 55 | 227498 | 212 | 227868 | 77 | 244773 | 92 | 250066 | 168 | 250263 | 122 | 250481 | 50 |
| 222708 | 216 | 222942 | 167 | 223308 | 120 | 223580 | 248 | 224157 | 52 | 227508 | 212 | 227870 | 77 | 244774 | 92 | 250067 | 167 | 250265 | 122 | 250482 | 51 |
| 222709 | 216 | 222943 | 167 | 223309 | 120 | 223582 | 248 | 224158 | 52 | 227511 | 214 | 227871 | 77 | 244775 | 92 | 250068 | 167 | 250266 | 117 | 250483 | 51 |
| 222710 | 216 | 222945 | 168 | 223310 | 120 | 223583 | 248 | 224160 | 54 | 227525 | 212 | 227873 | 77 | 244776 | 92 | 250069 | 164 | 250268 | 117 | 250485 | 51 |
| 222711 | 216 | 222946 | 170 | 223313 | 119 | 223585 | 248 | 224167 | 52 | 227526 | 212 | 227874 | 77 | 244777 | 92 | 250092 | 164 | 250269 | 118 | 250486 | 252 |
| 222717 | 216 | 222947 | 170 | 223315 | 122 | 223586 | 248 | 224169 | 52 | 227536 | 212 | 227875 | 77 | 244778 | 92 | 250100 | 211 | 250271 | 118 | 250487 | 167 |
| 222718 | 216 | 222954 | 167 | 223316 | 122 | 223599 | 247 | 224176 | 53 | 227539 | 214 | 227876 | 77 | 244779 | 92 | 250101 | 211 | 250272 | 117 | 250488 | 167 |
| 222720 | 216 | 222955 | 167 | 223317 | 118 | 223600 | 247 | 224177 | 53 | 227587 | 247 | 227877 | 77 | 244800 | 92 | 250102 | 211 | 250274 | 117 | 250500 | 72 |
| 222721 | 216 | 222956 | 167 | 223318 | 118 | 223601 | 247 | 224178 | 53 | 227588 | 247 | 227878 | 77 | 244801 | 92 | 250103 | 211 | 250275 | 117 | 250501 | 72 |
| 222726 | 211 | 222958 | 167 | 223319 | 116 | 223602 | 247 | 224179 | 53 | 227589 | 247 | 227879 | 77 | 244802 | 92 | 250104 | 210 | 250277 | 117 | 250503 | 73 |
| 222727 | 211 | 222959 | 167 | 223320 | 116 | 223603 | 247 | 224180 | 53 | 227590 | 247 | 227880 | 77 | 244803 | 92 | 250105 | 210 | 250278 | 117 | 250504 | 73 |
| 222729 | 211 | 222962 | 168 | 223321 | 164 | 223604 | 247 | 224181 | 53 | 227591 | 247 | 227881 | 77 | 244804 | 92 | 250106 | 213 | 250280 | 117 | 250505 | 73 |
| 222730 | 211 | 222963 | 168 | 223322 | 164 | 223605 | 248 | 224182 | 53 | 227592 | 247 | 227882 | 77 | 244821 | 92 | 250107 | 213 | 250284 | 118 | 250506 | 73 |
| 222735 | 217 | 222964 | 168 | 223323 | 164 | 223606 | 248 | 224183 | 53 | 227593 | 247 | 227883 | 77 | 244822 | 92 | 250108 | 212 | 250286 | 118 | 250507 | 73 |
| 222738 | 217 | 222965 | 168 | 223324 | 164 | 223607 | 248 | 224184 | 53 | 227594 | 247 | 227884 | 77 | 244823 | 92 | 250109 | 212 | 250287 | 120 | 250508 | 73 |
| 222745 | 217 | 222966 | 168 | 223325 | 165 | 223636 | 54 | 224185 | 54 | 227595 | 247 | 227885 | 77 | 244824 | 92 | 250110 | 212 | 250288 | 120 | 250509 | 72 |
| 222746 | 217 | 222967 | 166 | 223326 | 165 | 223638 | 50 | 224186 | 54 | 227596 | 247 | 227887 | 77 | 244826 | 92 | 250111 | 212 | 250289 | 120 | 250510 | 72 |
| 222748 | 217 | 222968 | 166 | 223327 | 211 | 223639 | 51 | 224187 | 54 | 227597 | 247 | 227889 | 75 | 244827 | 92 | 250112 | 216 | 250290 | 121 | 250511 | 72 |
| 222749 | 217 | 222969 | 170 | 223328 | 211 | 223640 | 52 | 224188 | 54 | 227598 | 247 | 227890 | 75 | 244828 | 92 | 250113 | 216 | 250291 | 121 | 250514 | 76 |
| 222753 | 217 | 222970 | 170 | 223330 | 211 | 223641 | 72 | 224189 | 54 | 227599 | 261 | 227920 | 72 | 244831 | 92 | 250114 | 216 | 250292 | 121 | 250515 | 76 |
| 222754 | 217 | 222971 | 170 | 223331 | 210 | 223645 | 210 | 224190 | 54 | 227600 | 261 | 227921 | 72 | 244832 | 92 | 250115 | 216 | 250293 | 121 | 250516 | 76 |
| 222755 | 217 | 222972 | 170 | 223332 | 210 | 223647 | 211 | 224191 | 54 | 227601 | 261 | 227922 | 72 | 244833 | 92 | 250116 | 216 | 250296 | 120 | 250518 | 72 |
| 222756 | 217 | 222973 | 170 | 223333 | 257 | 223649 | 212 | 224192 | 54 | 227602 | 261 | 227923 | 72 | 244834 | 92 | 250117 | 217 | 250297 | 120 | 250519 | 72 |
| 222757 | 217 | 222974 | 169 | 223334 | 257 | 223650 | 164 | 224193 | 54 | 227603 | 261 | 227924 | 72 | 244835 | 92 | 250118 | 217 | 250298 | 125 | 250520 | 76 |
| 222758 | 217 | 222977 | 169 | 223337 | 245 | 223652 | 166 | 224194 | 54 | 227604 | 261 | 229957 | 262 | 244837 | 92 | 250119 | 214 | 250300 | 125 | 250521 | 76 |
| 222780 | 217 | 222978 | 168 | 223338 | 245 | 223653 | 165 | 224195 | 54 | 227605 | 261 | 229958 | 262 | 244838 | 92 | 250120 | 214 | 250301 | 119 | 250522 | 76 |
| 222781 | 217 | 222979 | 168 | 223339 | 125 | 223654 | 171 | 224196 | 54 | 227606 | 261 | 229959 | 262 | 244839 | 92 | 250121 | 214 | 250302 | 119 | 250523 | 76 |
| 222782 | 217 | 222981 | 168 | 223340 | 125 | 223655 | 167 | 224197 | 54 | 227607 | 261 | 229960 | 262 | 244840 | 92 | 250122 | 214 | 250303 | 119 | 250524 | 74 |
| 222783 | 217 | 222983 | 170 | 223341 | 125 | 223656 | 166 | 224198 | 54 | 227608 | 261 | 229961 | 262 | 244841 | 92 | 250123 | 214 | 250304 | 124 | 250525 | 74 |
| 222784 | 217 | 222987 | 167 | 223377 | 119 | 223657 | 171 | 224199 | 54 | 227609 | 261 | 230950 | 252 | 244842 | 92 | 250124 | 214 | 250306 | 124 | 250526 | 74 |
| 222790 | 217 | 222989 | 167 | 223378 | 119 | 223659 | 116 | 224200 | 54 | 227610 | 261 | 230951 | 252 | 244843 | 92 | 250125 | 213 | 250307 | 124 | 250528 | 75 |
| 222791 | 217 | 222993 | 167 | 223386 | 119 | 223660 | 119 | 224201 | 54 | 227611 | 261 | 230952 | 252 | 244844 | 92 | 250126 | 213 | 250309 | 124 | 250529 | 75 |
| 222793 | 217 | 223008 | 169 | 223387 | 119 | 223661 | 117 | 224202 | 54 | 227612 | 261 | 230953 | 252 | 244845 | 92 | 250127 | 213 | 250310 | 124 | 250530 | 75 |
| 222794 | 217 | 223010 | 168 | 223388 | 118 | 223662 | 117 | 224203 | 54 | 227613 | 261 | 230954 | 252 | 244846 | 92 | 250128 | 213 | 250311 | 124 | 250531 | 75 |
| 222799 | 216 | 223020 | 167 | 223389 | 118 | 223663 | 118 | 224204 | 54 | 227614 | 261 | 230955 | 252 | 244847 | 92 | 250129 | 213 | 250312 | 124 | 250532 | 75 |
| 222804 | 251 | 223021 | 215 | 223390 | 118 | 223665 | 216 | 224205 | 54 | 227615 | 261 | 230956 | 252 | 244848 | 92 | 250130 | 213 | 250313 | 124 | 250533 | 75 |
| 222805 | 251 | 223022 | 215 | 223396 | 116 | 223674 | 252 | 224206 | 54 | 227616 | 261 | 230957 | 252 | 244849 | 92 | 250131 | 213 | 250314 | 124 | 250534 | 75 |
| 222808 | 56 | 223024 | 215 | 223397 | 118 | 223675 | 252 | 224207 | 54 | 227617 | 261 | 230958 | 252 | 244850 | 92 | 250132 | 213 | 250315 | 124 | 250535 | 75 |
| 222809 | 56 | 223025 | 215 | 223399 | 117 | 223687 | 121 | 224208 | 54 | 227618 | 261 | 230959 | 252 | 244851 | 92 | 250133 | 213 | 250316 | 124 | 250536 | 75 |
| 222810 | 56 | 223026 | 215 | 223400 | 117 | 223688 | 121 | 224209 | 54 | 227619 | 261 | 230960 | 252 | 244852 | 92 | 250134 | 213 | 250317 | 124 | 250537 | 75 |
| 222811 | 56 | 223074 | 170 | 223401 | 117 | 223689 | 121 | 224210 | 54 | 227620 | 261 | 230961 | 252 | 244853 | 92 | 250135 | 213 | 250318 | 124 | 250538 | 75 |
| 222812 | 56 | 223075 | 170 | 223402 | 117 | 223690 | 121 | 224211 | 54 | 227621 | 261 | 230962 | 252 | 244854 | 92 | 250136 | 213 | 250319 | 124 | 250539 | 75 |
| 222813 | 56 | 223077 | 170 | 223404 | 117 | 223691 | 121 | 224212 | 54 | 227622 | 261 | 230963 | 252 | 244855 | 92 | 250137 | 213 | 250320 | 124 | 250540 | 75 |
| 222814 | 56 | 223078 | 170 | 223413 | 124 | 223692 | 121 | 224213 | 54 | 227623 | 261 | 230964 | 252 | 244856 | 92 | 250138 | 213 | 250321 | 12 | | |

Index volgens bestelreferentie

| | | | | | | | | | | | | | | | | | | | | | |
|--------|-----|--------|-----|--------|-----|--------|-----|--------|-----|--------|-----|--------|-----|--------|-----|--------|-----|--------|-----|--------|-----|
| 251338 | 116 | 251974 | 92 | 252147 | 215 | 252421 | 51 | 253255 | 124 | 257527 | 248 | 622098 | 260 | 803614 | 171 | 803905 | 122 | 806658 | 256 | 811682 | 245 |
| 251339 | 116 | 251975 | 92 | 252148 | 215 | 252422 | 50 | 253256 | 121 | 257528 | 258 | 622099 | 260 | 803615 | 171 | 803906 | 122 | 806659 | 256 | 811684 | 245 |
| 251340 | 116 | 251976 | 92 | 252150 | 215 | 252424 | 51 | 253259 | 124 | 257529 | 258 | 622100 | 260 | 803616 | 171 | 803907 | 122 | 806660 | 256 | 811685 | 245 |
| 251341 | 116 | 251977 | 92 | 252151 | 251 | 252426 | 50 | 253303 | 53 | 257530 | 258 | 622307 | 246 | 803617 | 171 | 803908 | 122 | 806661 | 256 | 811686 | 245 |
| 251342 | 118 | 251978 | 92 | 252152 | 251 | 252428 | 51 | 253312 | 53 | 257531 | 258 | 622308 | 246 | 803618 | 171 | 803914 | 118 | 806662 | 256 | 811687 | 245 |
| 251362 | 72 | 251979 | 92 | 252153 | 216 | 252430 | 51 | 253331 | 73 | 257532 | 258 | 622309 | 246 | 803626 | 215 | 803921 | 118 | 806663 | 256 | 811688 | 245 |
| 251363 | 73 | 251980 | 92 | 252159 | 215 | 252432 | 50 | 253332 | 76 | 257533 | 258 | 622310 | 246 | 803627 | 215 | 803926 | 117 | 806664 | 256 | 811689 | 245 |
| 251364 | 74 | 251981 | 92 | 252160 | 215 | 252433 | 50 | 253333 | 73 | 257534 | 248 | 622311 | 246 | 803628 | 215 | 803927 | 117 | 806665 | 256 | 811690 | 245 |
| 251365 | 73 | 251982 | 92 | 252161 | 217 | 252434 | 50 | 253339 | 72 | 257535 | 248 | 622312 | 246 | 803629 | 215 | 803928 | 117 | 806666 | 256 | 811691 | 245 |
| 251367 | 77 | 251983 | 92 | 252162 | 217 | 252435 | 50 | 253342 | 77 | 257536 | 248 | 622313 | 246 | 803630 | 215 | 803929 | 117 | 806667 | 256 | 811692 | 245 |
| 251382 | 72 | 251984 | 92 | 252166 | 215 | 252436 | 51 | 253343 | 77 | 257558 | 248 | 622314 | 246 | 803632 | 216 | 803941 | 117 | 806668 | 256 | 811693 | 245 |
| 251384 | 72 | 252000 | 164 | 252200 | 123 | 252437 | 51 | 253406 | 252 | 257573 | 247 | 622315 | 246 | 803633 | 216 | 803942 | 117 | 806669 | 256 | 811694 | 245 |
| 251385 | 75 | 252001 | 164 | 252201 | 123 | 252438 | 51 | 253500 | 72 | 257574 | 247 | 622316 | 246 | 803634 | 216 | 803943 | 117 | 806670 | 256 | 811695 | 245 |
| 251386 | 75 | 252002 | 164 | 252202 | 122 | 252439 | 51 | 253501 | 72 | 257575 | 247 | 622317 | 246 | 803635 | 216 | 803956 | 117 | 806671 | 256 | 811696 | 245 |
| 251387 | 75 | 252003 | 164 | 252203 | 122 | 252440 | 55 | 253502 | 73 | 257576 | 247 | 622318 | 246 | 803644 | 214 | 803957 | 117 | 806672 | 256 | 811697 | 245 |
| 251389 | 124 | 252004 | 164 | 252204 | 123 | 252442 | 55 | 253504 | 74 | 257577 | 247 | 622319 | 246 | 803645 | 214 | 803958 | 117 | 806673 | 256 | 811698 | 245 |
| 251390 | 120 | 252005 | 164 | 252206 | 123 | 252444 | 52 | 253505 | 74 | 257579 | 248 | 622320 | 246 | 803646 | 214 | 803964 | 118 | 806674 | 256 | 811699 | 245 |
| 251392 | 125 | 252006 | 166 | 252207 | 123 | 252445 | 52 | 253533 | 72 | 257581 | 248 | 622321 | 246 | 803647 | 214 | 803965 | 118 | 806675 | 256 | 811700 | 245 |
| 251393 | 123 | 252007 | 166 | 252208 | 122 | 252446 | 56 | 253534 | 73 | 257584 | 248 | 622322 | 246 | 803648 | 214 | 803967 | 118 | 806676 | 256 | 811701 | 245 |
| 251394 | 122 | 252008 | 166 | 252209 | 122 | 252447 | 56 | 253535 | 73 | 257585 | 248 | 622323 | 246 | 803650 | 214 | 803971 | 118 | 806677 | 256 | 811702 | 245 |
| 251396 | 123 | 252009 | 168 | 252210 | 119 | 252448 | 56 | 253536 | 74 | 257592 | 73 | 622324 | 246 | 803651 | 214 | 803976 | 123 | 806678 | 256 | 811703 | 245 |
| 251397 | 122 | 252010 | 168 | 252212 | 118 | 252449 | 56 | 253537 | 74 | 257593 | 72 | 622325 | 246 | 803652 | 214 | 803978 | 123 | 808326 | 116 | 811704 | 245 |
| 251398 | 122 | 252011 | 166 | 252213 | 118 | 252451 | 56 | 253547 | 73 | 258943 | 247 | 622326 | 246 | 803653 | 214 | 803985 | 124 | 808353 | 165 | 811705 | 245 |
| 251400 | 165 | 252013 | 169 | 252214 | 120 | 252452 | 57 | 253548 | 73 | 258944 | 247 | 622327 | 246 | 803654 | 214 | 803996 | 257 | 808365 | 212 | 811706 | 245 |
| 251401 | 166 | 252015 | 166 | 252216 | 116 | 252453 | 57 | 253549 | 73 | 258946 | 247 | 622328 | 246 | 803656 | 216 | 803997 | 257 | 808405 | 165 | 811707 | 245 |
| 251402 | 165 | 252016 | 166 | 252217 | 116 | 252454 | 57 | 253550 | 73 | 258947 | 247 | 622329 | 246 | 803657 | 216 | 803998 | 127 | 808416 | 210 | 811708 | 245 |
| 251420 | 211 | 252017 | 170 | 252218 | 116 | 252455 | 57 | 253551 | 73 | 258949 | 247 | 622330 | 246 | 803658 | 216 | 804000 | 127 | 808418 | 212 | 811709 | 245 |
| 251421 | 211 | 252018 | 170 | 252219 | 116 | 252456 | 57 | 253552 | 73 | 258950 | 247 | 622331 | 246 | 803659 | 216 | 804002 | 127 | 808456 | 165 | 811710 | 245 |
| 251422 | 212 | 252019 | 167 | 252220 | 119 | 252457 | 57 | 253563 | 72 | 258952 | 247 | 622332 | 246 | 803662 | 216 | 804004 | 127 | 808460 | 166 | 811711 | 245 |
| 251423 | 212 | 252020 | 167 | 252222 | 116 | 252458 | 53 | 253565 | 72 | 258953 | 247 | 622333 | 246 | 803663 | 216 | 804005 | 127 | 808467 | 210 | 811712 | 245 |
| 251424 | 210 | 252021 | 165 | 252223 | 116 | 252460 | 52 | 253600 | 72 | 258955 | 247 | 622334 | 246 | 803664 | 216 | 804006 | 127 | 808484 | 118 | 811713 | 245 |
| 251426 | 212 | 252022 | 165 | 252224 | 123 | 252461 | 52 | 253601 | 72 | 258956 | 247 | 622335 | 246 | 803665 | 216 | 804007 | 127 | 808872 | 165 | 811714 | 245 |
| 251427 | 215 | 252023 | 165 | 252225 | 123 | 252462 | 52 | 253602 | 73 | 258961 | 248 | 622336 | 246 | 803668 | 211 | 804008 | 127 | 808884 | 212 | 811715 | 245 |
| 251440 | 121 | 252026 | 170 | 252226 | 119 | 252463 | 52 | 253603 | 73 | 258962 | 248 | 622337 | 246 | 803669 | 211 | 804010 | 127 | 808926 | 165 | 811716 | 245 |
| 251441 | 126 | 252027 | 170 | 252227 | 119 | 252464 | 53 | 253604 | 74 | 258967 | 248 | 622338 | 246 | 803670 | 211 | 804011 | 127 | 808939 | 212 | 811717 | 245 |
| 251447 | 121 | 252028 | 167 | 252228 | 122 | 252465 | 54 | 253605 | 74 | 258968 | 248 | 622339 | 246 | 803671 | 211 | 804012 | 127 | 808976 | 164 | 811718 | 245 |
| 251448 | 121 | 252031 | 168 | 252229 | 122 | 252466 | 55 | 254161 | 215 | 258970 | 248 | 622340 | 246 | 803672 | 211 | 804014 | 127 | 808977 | 165 | 811719 | 245 |
| 251449 | 121 | 252032 | 166 | 252230 | 118 | 252467 | 55 | 254162 | 215 | 258971 | 248 | 622341 | 246 | 803680 | 210 | 804018 | 127 | 808978 | 165 | 811720 | 245 |
| 251450 | 126 | 252034 | 167 | 252231 | 118 | 252468 | 52 | 254393 | 215 | 258976 | 248 | 622342 | 246 | 803681 | 210 | 804022 | 127 | 808982 | 166 | 811721 | 245 |
| 251451 | 126 | 252035 | 167 | 252232 | 124 | 252469 | 54 | 254394 | 215 | 258977 | 248 | 622343 | 246 | 803682 | 210 | 804026 | 127 | 809004 | 120 | 811722 | 245 |
| 251452 | 126 | 252036 | 168 | 252233 | 124 | 252470 | 54 | 254417 | 216 | 258979 | 248 | 622646 | 262 | 803684 | 211 | 804028 | 127 | 809006 | 118 | 812939 | 262 |
| 251453 | 126 | 252040 | 169 | 252240 | 120 | 252471 | 50 | 254418 | 216 | 258980 | 248 | 622647 | 262 | 803686 | 211 | 804032 | 127 | 809007 | 124 | 813992 | 258 |
| 251456 | 118 | 252041 | 169 | 252242 | 122 | 252472 | 50 | 254438 | 213 | 262761 | 51 | 622680 | 262 | 803690 | 217 | 804034 | 74 | 809013 | 117 | 813993 | 258 |
| 251457 | 124 | 252042 | 168 | 252243 | 122 | 252473 | 50 | 254439 | 213 | 262762 | 51 | 622681 | 262 | 803691 | 217 | 804035 | 74 | 809017 | 124 | 813994 | 258 |
| 251458 | 121 | 252045 | 168 | 252246 | 118 | 252477 | 51 | 254459 | 214 | 262763 | 50 | 622682 | 262 | 803692 | 217 | 805532 | 256 | 809019 | 54 | 814013 | 245 |
| 251461 | 124 | 252048 | 170 | 252247 | 118 | 252479 | 252 | 254460 | 214 | 262764 | 50 | 622683 | 262 | 803693 | 217 | 805533 | 256 | 809669 | 117 | 814014 | 245 |
| 251464 | 120 | 252049 | 171 | 252248 | 117 | 252480 | 167 | 255262 | 125 | 263102 | 50 | 622684 | 262 | 803694 | 217 | 805534 | 256 | 809670 | 117 | 814015 | 245 |
| 251465 | 120 | 252050 | 171 | 252249 | 117 | 252502 | 73 | 255263 | 123 | 263102 | 50 | 622685 | 262 | 803696 | 210 | 805535 | 256 | 809774 | 117 | 814016 | 245 |
| 251466 | 245 | 252051 | 171 | 252250 | 117 | 252503 | 73 | 255264 | 122 | 263180 | 51 | 710599 | 266 | 803697 | 210 | 805790 | 256 | 809775 | 117 | 814017 | 245 |
| 251467 | 245 | 252052 | 171 | 252251 | 117 | 252504 | 73 | 255266 | 123 | 263182 | 50 | 710600 | 266 | 803698 | 210 | 805791 | 256 | 809779 | 117 | 814018 | 245 |
| 251468 | 245 | 252053 | 171 | 252252 | 117 | 252506 | 72 | 255267 | 122 | 263186 | 51 | 710601 | 266 | 803702 | 217 | 805792 | 256 | 810062 | 165 | 814019 | 245 |
| 251469 | 245 | 252054 | 171 | 252253 | 117 | 252507 | 72 | 255268 | 122 | 263187 | 51 | 710603 | 266 | 803703 | 217 | 805793 | 256 | 810882 | 119 | 814020 | 245 |
| 251470 | 119 | 252055 | 171 | 252258 | 120 | 252509 | 76 | 255269 | 120 | 263188 | 51 | 710604 | 266 | 803706 | 217 | 805794 | 256 | 810883 | 119 | 814021 | 245 |
| 251471 | 119 | 252056 | 171 | 252262 | 119 | 252513 | 72 | 255270 | 210 | 263193 | 50 | 710669 | 264 | 803707 | 217 | 805795 | 256 | 810885 | 119 | 814022 | 245 |
| 251503 | 53 | 252057 | 171 | 252264 | 124 | 252515 | 76 | 255271 | 210 | 286665 | 52 | 710731 | 266 | 803708 | 217 | 805809 | 256 | 810886 | 119 | 814023 | 245 |
| 251504 | 53 | 252058 | 171 | 252266 | 124 | 252516 | 76 | 255274 | 214 | 286668 | 116 | 710737 | 266 | 803709 | 217 | 805810 | 256 | 810888 | 119 | 814024 | 245 |
| 251505 | 53 | 252059 | 171 | 252267 | 124 | 252517 | 76 | 255333 | 170 | 286669 | 123 | 710738 | 266 | 803710 | 217 | 805811 | 256 | 810889 | 119 | 814025 | 245 |
| 251512 | 53 | 252061 | 171 | 252305 | 55 | 252518 | 76 | 255334 | 170 | 286670 | 122 | 710739 | 266 | 803718 | 76 | 805870 | 256 | 810917 | 217 | 814026 | 245 |
| 251541 | 73 | 2 | | | | | | | | | | | | | | | | | | | |

Index volgens bestelreferentie

| | | | | | | | | | | |
|-----------|-----------|-----------|-----------|------------|------------|------------|------------|------------|------------|------------|
| 827406 86 | 827842 89 | 828280 93 | 828695 96 | 829133 99 | 829570 102 | 829919 104 | 830355 107 | 830808 71 | 831073 202 | 831176 112 |
| 827407 86 | 827843 89 | 828281 93 | 828696 96 | 829134 99 | 829571 102 | 829920 104 | 830356 107 | 830809 71 | 831074 202 | 831177 112 |
| 827408 86 | 827844 89 | 828283 93 | 828719 96 | 829135 99 | 829572 102 | 829921 104 | 830357 107 | 830810 71 | 831075 202 | 831178 112 |
| 827497 87 | 827845 89 | 828284 93 | 828720 96 | 829136 99 | 829573 102 | 829922 104 | 830358 107 | 830811 71 | 831076 202 | 831179 112 |
| 827498 87 | 827847 89 | 828285 93 | 828721 96 | 829137 99 | 829574 102 | 829923 104 | 830359 107 | 830812 71 | 831077 202 | 831180 32 |
| 827499 87 | 827848 89 | 828286 93 | 828722 96 | 829138 99 | 829575 102 | 829924 104 | 830360 107 | 830813 71 | 831078 202 | 831181 32 |
| 827500 87 | 827849 89 | 828287 93 | 828723 96 | 829139 99 | 829576 102 | 830013 105 | 830361 107 | 830814 71 | 831079 202 | 831182 32 |
| 827501 87 | 827850 89 | 828288 93 | 828724 96 | 829140 99 | 829577 102 | 830014 105 | 830362 107 | 830819 71 | 831080 202 | 831183 32 |
| 827502 87 | 827851 89 | 828289 93 | 828725 96 | 829163 99 | 829578 102 | 830015 105 | 830364 107 | 830820 71 | 831081 202 | 831184 32 |
| 827503 87 | 827852 89 | 828291 93 | 828727 96 | 829164 99 | 829579 102 | 830016 105 | 830365 107 | 830821 71 | 831082 202 | 831190 32 |
| 827504 87 | 827941 90 | 828292 93 | 828728 96 | 829165 99 | 829580 102 | 830017 105 | 830366 107 | 830822 71 | 831083 144 | 831191 32 |
| 827505 87 | 827942 90 | 828293 93 | 828729 96 | 829166 99 | 829581 102 | 830018 105 | 830367 107 | 830823 71 | 831084 144 | 831192 32 |
| 827506 87 | 827943 90 | 828294 93 | 828730 96 | 829167 99 | 829582 102 | 830019 105 | 830368 107 | 830824 71 | 831085 144 | 831197 32 |
| 827507 87 | 827944 90 | 828295 93 | 828731 96 | 829168 99 | 829583 102 | 830020 105 | 830457 108 | 830826 71 | 831086 144 | 831198 32 |
| 827508 87 | 827945 90 | 828296 93 | 828732 96 | 829169 99 | 829584 102 | 830021 105 | 830458 108 | 830827 71 | 831087 144 | 831207 38 |
| 827509 87 | 827946 90 | 828385 94 | 828733 96 | 829171 99 | 829607 102 | 830022 105 | 830459 108 | 830828 71 | 831088 144 | 831208 38 |
| 827510 87 | 827947 90 | 828386 94 | 828735 96 | 829172 99 | 829608 102 | 830023 105 | 830460 108 | 830829 71 | 831089 144 | 831209 38 |
| 827511 87 | 827948 90 | 828387 94 | 828736 96 | 829173 99 | 829609 102 | 830024 105 | 830461 108 | 830830 71 | 831090 144 | 831210 38 |
| 827512 87 | 827949 90 | 828388 94 | 828737 96 | 829174 99 | 829610 102 | 830025 105 | 830462 108 | 830831 71 | 831091 144 | 831211 38 |
| 827535 87 | 827950 90 | 828389 94 | 828738 96 | 829175 99 | 829611 102 | 830026 105 | 830463 108 | 830832 71 | 831092 144 | 831212 38 |
| 827536 87 | 827951 90 | 828390 94 | 828739 96 | 829176 99 | 829612 102 | 830027 105 | 830464 108 | 830834 71 | 831093 144 | 831214 38 |
| 827537 87 | 827952 90 | 828391 94 | 828740 96 | 829177 99 | 829613 102 | 830028 105 | 830465 108 | 830835 71 | 831094 144 | 831215 38 |
| 827538 87 | 827953 90 | 828392 94 | 828829 97 | 829179 99 | 829615 102 | 830051 105 | 830466 108 | 830836 71 | 831095 144 | 831216 38 |
| 827539 87 | 827954 90 | 828393 94 | 828830 97 | 829180 99 | 829616 102 | 830052 105 | 830467 108 | 830837 71 | 831096 144 | 831217 38 |
| 827540 87 | 827955 90 | 828394 94 | 828831 97 | 829181 99 | 829617 102 | 830053 105 | 830468 108 | 830838 71 | 831097 144 | 831218 38 |
| 827541 87 | 827956 90 | 828395 94 | 828832 97 | 829182 99 | 829618 102 | 830054 105 | 830469 108 | 830839 71 | 831098 144 | 831219 38 |
| 827543 87 | 827979 90 | 828396 94 | 828833 97 | 829183 99 | 829619 102 | 830055 105 | 830470 108 | 830840 71 | 831099 144 | 831220 38 |
| 827544 87 | 827980 90 | 828397 94 | 828834 97 | 829184 99 | 829620 102 | 830056 105 | 830471 108 | 830841 71 | 831100 110 | 831222 38 |
| 827545 87 | 827981 90 | 828398 94 | 828835 97 | 829273 100 | 829621 102 | 830057 105 | 830472 108 | 830998 200 | 831101 110 | 831223 38 |
| 827546 87 | 827982 90 | 828399 94 | 828836 97 | 829274 100 | 829623 102 | 830059 105 | 830495 108 | 830999 200 | 831102 110 | 831224 38 |
| 827547 87 | 827983 90 | 828400 94 | 828837 97 | 829275 100 | 829624 102 | 830060 105 | 830496 108 | 831000 200 | 831103 110 | 831225 38 |
| 827548 87 | 827984 90 | 828423 94 | 828839 97 | 829276 100 | 829625 102 | 830061 105 | 830497 108 | 831001 200 | 831104 110 | 831234 39 |
| 827549 87 | 827985 90 | 828424 94 | 828840 97 | 829277 100 | 829626 102 | 830062 105 | 830498 108 | 831002 200 | 831105 110 | 831235 39 |
| 827551 87 | 827987 90 | 828425 94 | 828841 97 | 829278 100 | 829627 102 | 830063 105 | 830499 108 | 831003 200 | 831106 110 | 831236 39 |
| 827552 87 | 827988 90 | 828426 94 | 828842 97 | 829279 100 | 829628 102 | 830064 105 | 830500 108 | 831004 200 | 831107 110 | 831237 39 |
| 827553 87 | 827989 90 | 828427 94 | 828843 97 | 829280 100 | 829717 103 | 830065 105 | 830501 108 | 831005 200 | 831108 110 | 831238 39 |
| 827554 87 | 827990 90 | 828428 94 | 828844 97 | 829281 100 | 829718 103 | 830067 105 | 830503 108 | 831006 200 | 831109 110 | 831239 39 |
| 827555 87 | 827991 90 | 828429 94 | 828867 97 | 829282 100 | 829719 103 | 830068 105 | 830504 108 | 831007 200 | 831110 110 | 831241 39 |
| 827556 87 | 827992 90 | 828431 94 | 828868 97 | 829283 100 | 829720 103 | 830069 105 | 830505 108 | 831008 200 | 831111 110 | 831242 39 |
| 827645 88 | 827993 90 | 828432 94 | 828869 97 | 829284 100 | 829721 103 | 830070 105 | 830506 108 | 831009 200 | 831112 110 | 831243 39 |
| 827646 88 | 827995 90 | 828433 94 | 828870 97 | 829285 100 | 829722 103 | 830071 105 | 830507 108 | 831010 200 | 831113 110 | 831244 39 |
| 827647 88 | 827996 90 | 828434 94 | 828871 97 | 829286 100 | 829723 103 | 830072 105 | 830508 108 | 831012 200 | 831114 110 | 831245 39 |
| 827648 88 | 827997 90 | 828435 94 | 828872 97 | 829287 100 | 829724 103 | 830161 106 | 830509 108 | 831013 200 | 831115 110 | 831246 39 |
| 827649 88 | 827998 90 | 828436 94 | 828873 97 | 829288 100 | 829725 103 | 830162 106 | 830511 108 | 831014 200 | 831116 110 | 831247 39 |
| 827650 88 | 827999 90 | 828437 94 | 828875 97 | 829311 100 | 829726 103 | 830163 106 | 830512 108 | 831015 201 | 831117 110 | 831249 39 |
| 827651 88 | 828000 90 | 828439 94 | 828876 97 | 829312 100 | 829727 103 | 830164 106 | 830513 108 | 831016 201 | 831118 110 | 831250 39 |
| 827652 88 | 828009 91 | 828440 94 | 828877 97 | 829313 100 | 829728 103 | 830165 106 | 830514 108 | 831017 201 | 831119 110 | 831251 39 |
| 827653 88 | 828090 91 | 828441 94 | 828878 97 | 829314 100 | 829729 103 | 830166 106 | 830515 108 | 831018 201 | 831120 110 | 831252 39 |
| 827654 88 | 828091 91 | 828442 94 | 828879 97 | 829315 100 | 829730 103 | 830167 106 | 830516 108 | 831019 201 | 831121 110 | 831261 33 |
| 827655 88 | 828092 91 | 828443 94 | 828880 97 | 829316 100 | 829731 103 | 830168 106 | 830505 109 | 831020 201 | 831122 110 | 831262 33 |
| 827656 88 | 828093 91 | 828444 94 | 828881 97 | 829317 100 | 829732 103 | 830169 106 | 830606 109 | 831021 201 | 831123 110 | 831263 33 |
| 827657 88 | 828094 91 | 828533 95 | 828883 97 | 829319 100 | 829755 103 | 830170 106 | 830607 109 | 831022 201 | 831124 110 | 831264 33 |
| 827658 88 | 828095 91 | 828534 95 | 828884 97 | 829320 100 | 829756 103 | 830171 106 | 830608 109 | 831023 201 | 831125 110 | 831265 33 |
| 827659 88 | 828096 91 | 828535 95 | 828885 97 | 829321 100 | 829757 103 | 830172 106 | 830609 109 | 831025 201 | 831126 110 | 831266 33 |
| 827660 88 | 828097 91 | 828536 95 | 828886 97 | 829322 100 | 829758 103 | 830173 106 | 830610 109 | 831026 201 | 831127 110 | 831268 33 |
| 827683 88 | 828098 91 | 828537 95 | 828887 97 | 829323 100 | 829759 103 | 830174 106 | 830611 109 | 831027 201 | 831128 110 | 831269 33 |
| 827684 88 | 828099 91 | 828538 95 | 828888 97 | 829324 100 | 829760 103 | 830175 106 | 830612 109 | 831028 201 | 831129 110 | 831270 33 |
| 827685 88 | 828100 91 | 828539 95 | 828877 98 | 829325 100 | 829761 103 | 830176 106 | 830613 109 | 831029 201 | 831130 110 | 831271 33 |
| 827686 88 | 828101 91 | 828540 95 | 828978 98 | 829327 100 | 829763 103 | 830199 106 | 830614 109 | 831030 201 | 831131 110 | 831272 33 |
| 827687 88 | 828102 91 | 828541 95 | 828979 98 | 829328 100 | 829764 103 | 830200 106 | 830615 109 | 831031 201 | 831132 110 | 831273 33 |
| 827688 88 | 828103 91 | 828542 95 | 828980 98 | 829329 100 | 829765 103 | 830201 106 | 830616 109 | 831032 201 | 831133 111 | 831274 33 |
| 827689 88 | 828104 91 | 828543 95 | 828981 98 | 829330 100 | 829766 103 | 830202 106 | 830617 109 | 831033 201 | 831134 111 | 831276 33 |
| 827691 88 | 828127 91 | 828544 95 | 828982 98 | 829331 100 | 829767 103 | 830203 106 | 830618 109 | 831034 201 | 831135 111 | 831277 33 |
| 827692 88 | 828128 91 | 828545 95 | 828983 98 | 829332 100 | 829768 103 | 830204 106 | 830619 109 | 831035 201 | 831136 111 | 831278 33 |
| 827693 88 | 828129 91 | 828546 95 | 828984 98 | 829421 101 | 829769 103 | 830205 106 | 830620 109 | 831036 201 | 831137 111 | 831279 33 |
| 827694 88 | 828130 91 | 828547 95 | 828985 98 | 829422 101 | 829771 103 | 830207 106 | 830643 109 | 831037 201 | 831138 111 | 831280 33 |
| 827695 88 | 828131 91 | 828548 95 | 828986 98 | 829423 101 | 829772 103 | 830208 106 | 830644 109 | 831038 201 | 831139 111 | 831281 33 |
| 827696 88 | 828132 91 | 828571 95 | 828987 98 | 829424 101 | 829773 103 | 830209 106 | 830645 109 | 831039 201 | 831140 111 | 831282 33 |
| 827697 88 | 828133 91 | 828572 95 | 828988 98 | 829425 101 | 829774 103 | 830210 106 | 830646 109 | 831040 201 | 831142 111 | 831283 33 |
| 827699 88 | 828135 91 | 828573 95 | 828989 98 | 829426 101 | 829775 103 | 830211 106 | 830647 109 | 831041 201 | 831143 111 | 831284 33 |
| 827700 88 | 828136 91 | 828574 95 | 828990 98 | 829427 101 | 829776 103 | 830212 106 | 830648 109 | 831042 201 | 831144 111 | 831285 33 |
| 827701 88 | 828137 91 | 828575 95 | 828991 98 | 829428 101 | 829865 104 | 830213 106 | 830649 109 | 831043 201 | 831145 111 | 831286 33 |
| 827702 88 | 828138 91 | 828576 95 | 828992 98 | 829429 101 | 829866 104 | 830215 106 | 830650 109 | 831044 201 | 831146 111 | 831287 33 |
| 827703 88 | 828139 91 | 828577 95 | 829015 98 | 829430 101 | 829867 104 | 830216 106 | 830651 109 | 831045 201 | 831147 111 | 831288 33 |
| 827704 88 | 828140 91 | 828579 95 | 829016 98 | 829431 101 | 829868 104 | 830217 106 | 830652 109 | 831046 201 | 831148 112 | 831289 38 |
| 827793 89 | 828141 91 | 828580 95 | 829017 98 | 829 | | | | | | |

Index volgens bestelreferentie

| Bestelref. P. | Bestelref. P. | Bestelref. P. | Bestelref. P. | Bestelref. P. | Bestelref. P. | Bestelref. P. | Bestelref. P. | Bestelref. P. | Bestelref. P. | Bestelref. P. | | | | | | | | | | | |
|---------------|---------------|---------------|---------------|---------------|---------------|---------------|---------------|---------------|---------------|---------------|-----|--------|-----|--------|-----|--------|----|--------|-----|--------|----|
| 831318 | 200 | 834201 | 14 | 834648 | 34 | 835343 | 63 | 835787 | 196 | 836025 | 146 | 836156 | 87 | 836261 | 110 | 836456 | 19 | 836685 | 60 | 836960 | 56 |
| 831319 | 200 | 834203 | 14 | 834649 | 35 | 835345 | 63 | 835796 | 197 | 836026 | 146 | 836157 | 87 | 836262 | 110 | 836457 | 19 | 836686 | 60 | 836961 | 59 |
| 831320 | 200 | 834204 | 14 | 834650 | 35 | 835346 | 63 | 835804 | 197 | 836027 | 146 | 836158 | 87 | 836263 | 110 | 836458 | 19 | 836687 | 60 | 836962 | 59 |
| 831321 | 200 | 834206 | 14 | 834651 | 35 | 835349 | 65 | 835822 | 197 | 836028 | 146 | 836159 | 87 | 836264 | 110 | 836459 | 19 | 836688 | 60 | 836963 | 59 |
| 831322 | 200 | 834253 | 14 | 834652 | 35 | 835364 | 65 | 835824 | 197 | 836029 | 146 | 836160 | 88 | 836265 | 110 | 836460 | 19 | 836689 | 60 | 836965 | 59 |
| 831323 | 200 | 834261 | 25 | 834661 | 36 | 835372 | 65 | 835825 | 197 | 836030 | 147 | 836161 | 88 | 836266 | 110 | 836461 | 18 | 836690 | 60 | 836966 | 59 |
| 831324 | 200 | 834262 | 25 | 834662 | 36 | 835374 | 65 | 835826 | 198 | 836031 | 147 | 836162 | 88 | 836267 | 110 | 836464 | 18 | 836691 | 61 | 836967 | 59 |
| 831325 | 200 | 834309 | 15 | 834664 | 36 | 835582 | 175 | 835829 | 198 | 836032 | 147 | 836163 | 88 | 836268 | 110 | 836465 | 18 | 836692 | 61 | 836968 | 59 |
| 831326 | 200 | 834316 | 15 | 834665 | 36 | 835590 | 175 | 835831 | 198 | 836033 | 147 | 836164 | 88 | 836269 | 111 | 836467 | 18 | 836693 | 61 | 836969 | 60 |
| 831327 | 200 | 834324 | 20 | 834672 | 37 | 835593 | 175 | 835832 | 198 | 836034 | 147 | 836165 | 89 | 836270 | 111 | 836468 | 18 | 836694 | 61 | 836970 | 60 |
| 831328 | 200 | 834325 | 20 | 834675 | 37 | 835595 | 175 | 835843 | 198 | 836041 | 149 | 836166 | 89 | 836271 | 111 | 836469 | 18 | 836695 | 61 | 836971 | 60 |
| 831329 | 200 | 834327 | 20 | 834676 | 37 | 835600 | 175 | 835844 | 199 | 836042 | 149 | 836167 | 89 | 836272 | 111 | 836472 | 17 | 836696 | 61 | 836972 | 63 |
| 831330 | 200 | 834329 | 20 | 834677 | 37 | 835624 | 178 | 835845 | 199 | 836043 | 149 | 836168 | 89 | 836273 | 111 | 836473 | 17 | 836697 | 61 | 836977 | 56 |
| 831331 | 200 | 834331 | 21 | 834680 | 38 | 835626 | 178 | 835846 | 199 | 836044 | 149 | 836169 | 89 | 836274 | 111 | 836475 | 17 | 836698 | 61 | 836979 | 56 |
| 831333 | 162 | 834337 | 21 | 834681 | 38 | 835633 | 178 | 835847 | 199 | 836045 | 149 | 836170 | 90 | 836275 | 111 | 836479 | 19 | 836699 | 61 | 837009 | 56 |
| 831334 | 162 | 834338 | 21 | 834682 | 38 | 835634 | 178 | 835848 | 199 | 836048 | 150 | 836171 | 90 | 836276 | 111 | 836480 | 19 | 836703 | 62 | 837010 | 56 |
| 831335 | 162 | 834342 | 21 | 834683 | 38 | 835635 | 178 | 835849 | 200 | 836049 | 150 | 836172 | 90 | 836277 | 111 | 836483 | 19 | 836704 | 62 | | |
| 831336 | 162 | 834343 | 21 | 834687 | 38 | 835636 | 179 | 835856 | 200 | 836050 | 150 | 836173 | 90 | 836278 | 111 | 836487 | 19 | 836714 | 62 | | |
| 831337 | 162 | 834344 | 21 | 834688 | 38 | 835637 | 179 | 835861 | 200 | 836051 | 150 | 836174 | 90 | 836279 | 112 | 836488 | 19 | 836715 | 62 | | |
| 831338 | 162 | 834345 | 21 | 834689 | 38 | 835638 | 179 | 835862 | 200 | 836053 | 150 | 836176 | 93 | 836280 | 112 | 836490 | 19 | 836716 | 62 | | |
| 831339 | 162 | 834347 | 21 | 834690 | 38 | 835641 | 179 | 835863 | 200 | 836054 | 151 | 836177 | 93 | 836281 | 112 | 836494 | 18 | 836717 | 62 | | |
| 831340 | 162 | 834349 | 21 | 834692 | 38 | 835642 | 179 | 835864 | 200 | 836055 | 151 | 836178 | 93 | 836282 | 112 | 836495 | 18 | 836719 | 62 | | |
| 831341 | 162 | 834351 | 21 | 834693 | 38 | 835646 | 180 | 835865 | 200 | 836056 | 151 | 836179 | 93 | 836283 | 112 | 836498 | 18 | 836720 | 62 | | |
| 831342 | 162 | 834353 | 21 | 834694 | 39 | 835647 | 180 | 835866 | 200 | 836057 | 151 | 836180 | 93 | 836284 | 112 | 836505 | 18 | 836725 | 63 | | |
| 831343 | 162 | 834377 | 12 | 834695 | 39 | 835648 | 180 | 835867 | 200 | 836058 | 151 | 836181 | 94 | 836285 | 112 | 836507 | 18 | 836726 | 63 | | |
| 831344 | 162 | 834378 | 12 | 834696 | 39 | 835649 | 180 | 835868 | 200 | 836060 | 152 | 836182 | 94 | 836286 | 112 | 836520 | 16 | 836727 | 63 | | |
| 831346 | 162 | 834379 | 12 | 834697 | 39 | 835650 | 180 | 835869 | 201 | 836061 | 152 | 836183 | 94 | 836287 | 112 | 836523 | 16 | 836728 | 63 | | |
| 831347 | 162 | 834390 | 12 | 834698 | 39 | 835653 | 181 | 835870 | 201 | 836062 | 152 | 836184 | 94 | 836288 | 112 | 836524 | 16 | 836729 | 63 | | |
| 831348 | 162 | 834395 | 12 | 834701 | 39 | 835654 | 181 | 835871 | 201 | 836063 | 152 | 836185 | 94 | 836289 | 113 | 836525 | 16 | 836730 | 63 | | |
| 831349 | 162 | 834396 | 17 | 834702 | 39 | 835655 | 181 | 835872 | 201 | 836064 | 152 | 836186 | 95 | 836290 | 113 | 836526 | 16 | 836735 | 65 | | |
| 831350 | 162 | 834398 | 17 | 834703 | 39 | 835656 | 181 | 835873 | 201 | 836065 | 153 | 836187 | 95 | 836291 | 113 | 836527 | 16 | 836737 | 65 | | |
| 831351 | 162 | 834399 | 17 | 834704 | 39 | 835657 | 181 | 835874 | 201 | 836066 | 153 | 836188 | 95 | 836292 | 113 | 836528 | 16 | 836738 | 65 | | |
| 831352 | 162 | 834400 | 17 | 834705 | 39 | 835660 | 182 | 835875 | 201 | 836067 | 153 | 836189 | 95 | 836293 | 113 | 836529 | 16 | 836739 | 65 | | |
| 831353 | 162 | 834415 | 19 | 834941 | 56 | 835661 | 182 | 835876 | 201 | 836068 | 153 | 836190 | 95 | 836294 | 114 | 836530 | 16 | 836741 | 65 | | |
| 831354 | 162 | 834416 | 19 | 834942 | 56 | 835662 | 182 | 835877 | 201 | 836069 | 153 | 836193 | 97 | 836295 | 114 | 836531 | 16 | 836742 | 65 | | |
| 831355 | 162 | 834422 | 19 | 834943 | 56 | 835663 | 182 | 835878 | 201 | 836070 | 154 | 836194 | 97 | 836296 | 114 | 836532 | 16 | 836743 | 65 | | |
| 831356 | 162 | 834423 | 19 | 834944 | 56 | 835664 | 182 | 835879 | 202 | 836071 | 154 | 836195 | 97 | 836297 | 114 | 836533 | 16 | 836744 | 65 | | |
| 831357 | 162 | 834426 | 19 | 834946 | 56 | 835667 | 183 | 835880 | 202 | 836072 | 154 | 836196 | 97 | 836298 | 114 | 836534 | 16 | 836745 | 176 | | |
| 831358 | 162 | 834427 | 19 | 834948 | 56 | 835668 | 183 | 835881 | 202 | 836073 | 154 | 836197 | 97 | 836300 | 13 | 836535 | 23 | 836746 | 176 | | |
| 831359 | 162 | 834428 | 19 | 834949 | 56 | 835669 | 183 | 835882 | 202 | 836074 | 154 | 836198 | 98 | 836301 | 13 | 836536 | 23 | 836747 | 177 | | |
| 831360 | 162 | 834430 | 19 | 834951 | 56 | 835670 | 183 | 835888 | 202 | 836075 | 155 | 836199 | 98 | 836302 | 13 | 836537 | 23 | 836748 | 177 | | |
| 831361 | 162 | 834433 | 19 | 834952 | 56 | 835671 | 183 | 835889 | 202 | 836076 | 155 | 836200 | 98 | 836303 | 13 | 836538 | 23 | 836749 | 187 | | |
| 831363 | 162 | 834438 | 18 | 834954 | 56 | 835672 | 184 | 835890 | 202 | 836077 | 155 | 836201 | 98 | 836304 | 13 | 836539 | 24 | 836750 | 187 | | |
| 831364 | 162 | 834440 | 18 | 834955 | 56 | 835673 | 184 | 835892 | 202 | 836078 | 155 | 836202 | 98 | 836305 | 13 | 836540 | 24 | 836751 | 132 | | |
| 831365 | 162 | 834444 | 18 | 834957 | 56 | 835674 | 184 | 835893 | 202 | 836079 | 155 | 836203 | 99 | 836306 | 22 | 836541 | 24 | 836752 | 132 | | |
| 831366 | 114 | 834445 | 18 | 834958 | 56 | 835675 | 184 | 835894 | 202 | 836080 | 156 | 836204 | 99 | 836307 | 22 | 836542 | 24 | 836753 | 132 | | |
| 831367 | 114 | 834447 | 18 | 834960 | 56 | 835678 | 184 | 835895 | 203 | 836081 | 156 | 836205 | 99 | 836308 | 22 | 836543 | 28 | 836760 | 141 | | |
| 831368 | 114 | 834448 | 18 | 834961 | 56 | 835679 | 185 | 835906 | 133 | 836082 | 156 | 836206 | 99 | 836309 | 13 | 836544 | 28 | 836761 | 141 | | |
| 831369 | 114 | 834449 | 18 | 834962 | 56 | 835680 | 185 | 835908 | 133 | 836083 | 156 | 836207 | 99 | 836310 | 13 | 836545 | 28 | 836762 | 141 | | |
| 831370 | 114 | 834451 | 18 | 834975 | 57 | 835681 | 185 | 835909 | 133 | 836084 | 156 | 836208 | 100 | 836311 | 13 | 836546 | 28 | 836766 | 80 | | |
| 831371 | 114 | 834452 | 18 | 834976 | 57 | 835682 | 185 | 835912 | 133 | 836085 | 157 | 836209 | 100 | 836312 | 14 | 836547 | 28 | 836767 | 80 | | |
| 831372 | 114 | 834484 | 16 | 834977 | 57 | 835683 | 185 | 835921 | 136 | 836086 | 157 | 836210 | 100 | 836313 | 14 | 836548 | 28 | 836768 | 82 | | |
| 831373 | 114 | 834485 | 16 | 834978 | 57 | 835684 | 186 | 835922 | 136 | 836087 | 157 | 836211 | 100 | 836314 | 14 | 836549 | 28 | 836769 | 82 | | |
| 831374 | 114 | 834486 | 16 | 834979 | 57 | 835685 | 186 | 835923 | 136 | 836088 | 157 | 836212 | 100 | 836315 | 14 | 836550 | 29 | 836770 | 91 | | |
| 831375 | 114 | 834488 | 16 | 834980 | 57 | 835686 | 186 | 835924 | 136 | 836089 | 157 | 836213 | 101 | 836316 | 14 | 836551 | 29 | 836771 | 91 | | |
| 831376 | 114 | 834489 | 16 | 834981 | 57 | 835687 | 186 | 835925 | 136 | 836090 | 158 | 836214 | 101 | 836317 | 14 | 836552 | 29 | 836772 | 96 | | |
| 831377 | 114 | 834490 | 16 | 834982 | 57 | 835688 | 186 | 835926 | 137 | 836091 | 158 | 836215 | 101 | 836318 | 14 | 836553 | 29 | 836773 | 96 | | |
| 831378 | 114 | 834493 | 23 | 834983 | 57 | 835693 | 188 | 835927 | 137 | 836092 | 158 | 836216 | 101 | 836319 | 14 | 836554 | 29 | 836774 | 96 | | |
| 831379 | 114 | 834494 | 23 | 834984 | 57 | 835694 | 188 | 835929 | 137 | 836093 | 158 | 836217 | 101 | 836320 | 14 | 836555 | 29 | 836775 | 96 | | |
| 831380 | 114 | 834497 | 23 | 834985 | 57 | 835695 | 188 | 835930 | 137 | 836094 | 158 | 836218 | 102 | 836321 | 14 | 836556 | 29 | 836776 | 96 | | |
| 831381 | 114 | 834498 | 23 | 834987 | 57 | 835696 | 188 | 835931 | 137 | 836095 | 159 | 836219 | 102 | | | | | | | | |

| Omschrijving | P. |
|---|-------------|
| 24h/24h Camerabewaking | 252 |
| Aandacht 380 V levensgevaar (tekst) | 121 |
| Aanraken van sterkstroomkabel verboden | 167 |
| Aanraken verboden | 138, 169 |
| Aarding | 120 |
| Aarding verplicht | 178 |
| Absoluut verboden te stoppen | 171 |
| Accu's | 106, 119 |
| Ademhalingsapparaat voor noodevacuati | 41 |
| Ademhalingsbescherming verplicht | 190, 213 |
| Ademhalingstoestel | 240 |
| AED | 54 |
| Afscherming verplicht te gebruiken | 216 |
| Afsluiter voor ingang of uitgang ext. ventilatie | 236 |
| Afvalwater (tekst) | 123 |
| Alarmeringslicht | 75 |
| Alarmhoorn | 75 |
| Algemeen gebod | 174, 210 |
| Algemeen rookverbod | 164 |
| Algemeen scheepsalarm | 41 |
| Algemeen Verbodstekken | 164 |
| Ankerpunt | 118 |
| Antistatische schoenen verplicht | 202 |
| Arts | 27, 54 |
| Asbest | 245 |
| Autobanden | 255 |
| Automatisch startende machine | 98 |
| Automatisch startende machine | 124 |
| Automatische externe defibrillator | 28 |
| Baardmasker verplicht | 215 |
| Batterijen | 255 |
| BBP™30 Pictogram- en labelprinter | 266 |
| BBP™31 Pictogram- en labelprinter | 266 |
| BBP™35 Multicolour pictogram- en labelprinter | 265 |
| BBP™37 Multicolour & Cut pictogram- en labelprinter | 265 |
| BBP™85 Pictogram- en labelprinter | 264 |
| Beademingsapparaat | 40 |
| Bedrijfs hulplener | 54 |
| Behuizing onder spanning, niet aanraken | 167 |
| Belangrijkste verticale zone | 234 |
| Beperkt stopverbod | 171 |
| Beschermbloes verplicht | 214 |
| Beschermende crème gebruiken | 195 |
| Bescherming controleren | 200 |
| Beschermkleedij verplicht | 183, 214 |
| Beschermpetje verplicht | 215 |
| Beschermshort verplicht | 199, 214 |
| Besloten ruimte | 219 |
| Betreden van ruimte verboden | 152, 168 |
| Bevestigingskoorden lossen | 207 |
| Bevestigingskoorden lossen | 240 |
| Bij brand: Verboden de lift te gebruiken (tekst) | 77 |
| Bijtend (corrosief) (vervoerspictogram) | 248 |
| Bijtend (GHS/CLP) | 245 |
| Bijtende (corrosieve) stoffen | 123 |
| Bijtende Stoffen | 103 |
| Bijtende stoffen (tekst) | 123 |
| Biologisch besmettingsgevaar | 88, 123 |
| Blanco bord | 222 |
| Blanco fotoluminescerend paneel | 262 |
| Blanco insteekkaarten | 222 |
| Blanco titel | 222 |
| Blauw asbest | 245 |
| Blusapparaat | 59, 72 |
| Blusapparaat/Blus slang | 64 |
| Blusapparaat/Brandmelder | 64 |
| Blusapparaat/Brandmelder/Blus slang | 64 |
| Blusdeken | 75 |
| Blus slang | 60, 73, 238 |
| BMP™71 Labelprinter | 266 |
| Bovengronds hydrant | 76 |
| Brancard | 55 |
| Brandalarm | 73 |
| Brandbestrijdingsmiddelen | 62, 72 |
| Brandbevoorderend (GHS/CLP) | 245 |
| Brandblusser | 72, 238 |
| Branddeken | 70 |
| Branddeur (tekst) | 77, 210 |
| Brandgevaar (brandbare vaste stof) | 247 |
| Brandgevaarlijk (GHS/CLP) | 245 |
| Brandhoorn | 75, 231 |
| Brandladder | 61 |
| Brandmelder | 63, 74, 231 |
| Brandplan | 231 |
| Brandpomp voor noodgevallen | 232 |
| BRANDWEER (tekst) | 77 |
| Breken om toegang te krijgen | 26 |
| Bril (opaak) verplicht | 180 |
| Buiten dienst niet gebruiken (tekst) | 126 |

| Omschrijving | P. |
|---|---------------|
| Bulkinstallatie met CO2/stikstof | 237 |
| Cafeteria | 250 |
| Camerabewaking | 252 |
| CE-logo | 257 |
| Chemicaliën bij handen wassen verboden | 168 |
| Chinese RoHS Labels | 256 |
| CLP Symbolen | 245 |
| CLP-GHS labels for Brady printers | 246 |
| CO2-alarm | 231 |
| CO2-batterij | 234 |
| CO2-station | 231 |
| Controlestation | 236 |
| CV noodschakelaar | 253 |
| Daklawine | 115 |
| Damestoilet | 250 |
| Das dragen verboden | 169 |
| Davit | 43 |
| Detectiesysteem voor de aanwezigheid en oriëntatie van kinderstoeltes | 32 |
| Deur naar links schuiven om te openen – ISO 7010 | 42 |
| Deur naar rechts schuiven om te openen – ISO 7010 | 42 |
| Deuren gesloten houden (tekst) | 121 |
| Deze deur moet gesloten blijven (tekst) | 252 |
| Dieren verboden | 149, 170 |
| Dierlijke uitwerpselen verboden | 170 |
| DIN-norm 30646 | 127 |
| Diverse gevaarlijke stoffen | 248 |
| Doorgang Steeds vrijhouden (tekst) | 167, 210 |
| Doorgang verboden (tekst) | 166 |
| Douche of bad verboden | 154 |
| Draag beschermende rollersportuitrusting | 209 |
| Draagbare brandblusser | 237 |
| Draagbare meldingsradio | 46, 228 |
| Draagbare schuimblusser | 67, 233 |
| Draagbare telefoons verboden | 141, 167 |
| Draagberrie | 31 |
| Draai in wijzerszin om te openen | 37 |
| Draai tegen wijzerszin om te openen | 36 |
| Draziende rollen, afstand houden | 127 |
| Dragen van beschermbloes verplicht | 214 |
| Dragen van bril met zij schilden verplicht | 211 |
| Dragen van handschoenen verboden | 156, 168 |
| Dragen van helm en bril met zij schilden verplicht | 213 |
| Dragen van helm en zuurbil verplicht | 213 |
| Dragen van helm, gasmasker en zuurbil verplicht | 213 |
| Dragen van opaak bril verplicht | 180 |
| Drinkwater | 33, 250 |
| Drukknop/schakelaar voor brandalarm | 231 |
| Dual Lock | 261 |
| Dubbelzijdig kleeflint voor koude temperaturen | 262 |
| Dubbelzijdige foamtape | 261 |
| Duw aan de linker kant om deur te openen | 38 |
| Duw aan de rechter kant om deur te openen | 39 |
| Duwen - Duwen | 252 |
| Duwen verboden | 145 |
| E-sigaretten | 131, 164 |
| E-symbol | 256 |
| E.H.B.O. (tekst) | 53 |
| Eerst handleiding lezen | 127 |
| Eerste hulp | 23, 53, 228 |
| EERSTE HULP BIJ ELEKTROCUTIE... | 121 |
| Elektra hoofdschakelaar | 253 |
| Elektrische spanning | 91, 120 |
| EPIRB | 46, 228 |
| EPUP | 256 |
| Eten en drinken verboden | 150, 170 |
| Evacuatieglijbaan | 47, 227 |
| Evacuatiestoel | 49, 55 |
| Evacuatievenster | 35 |
| Explosiegevaar (GHS/CLP) | 245 |
| Explosiemeter verplicht | 216 |
| Explosieve atmosfeer | 119 |
| Explosieve Stoffen | 81, 122 |
| Explosie veilige ruimtes | 257 |
| Fietsen verboden | 170 |
| Fietsers toegelaten | 157, 170, 216 |
| Frees - as | 125 |
| Gas ontvlambaar bij contact met water | 247 |
| Gasafsluiter | 253 |
| Gas cilinder onder druk | 216 |
| Gas detector | 236 |
| Gas fles met ketting voorzien | 216 |
| Gas flessen | 119 |
| Gas flessen vastmaken | 208 |
| Gas houders onder druk | 109 |
| Geactiveerde mobiele telefoons verboden | 141 |
| Gebodspictogram - Hoofddeksel verplicht | 215 |
| Gebruik autonoom ademhalingstoestel | 208 |
| Gebruik beschermende crème | 195 |
| Gebruik de gas detector | 209 |

| Omschrijving | P. |
|---|----------|
| Gebruik de verstelbare kap van de tafelzaag | 202 |
| Gebruik de vuilnisbak | 201 |
| Gebruik van GSM verboden | 167 |
| Gebruik van hangslot verplicht | 216 |
| Gebruiksaanwijzing in acht nemen | 175, 211 |
| Gecombineerde pictogrammen | 218 |
| Geen drinkwater | 134, 166 |
| Geen Ingang (tekst) | 171 |
| Geen schoenen met metalen noppen dragen | 162 |
| Geen Uitgang (tekst) | 171, 252 |
| Geen zware last plaatsen | 140 |
| Gehoorscherming verplicht | 176, 210 |
| Gekleurde nylonbandjes | 262 |
| Gelaatsbescherming verplicht | 186, 212 |
| Geleidende schoenen verplicht | 213 |
| Geluidssignaal geven | 201 |
| Gesloten houden | 200 |
| GEVAAR (elektrische spanning - tekst) | 120 |
| GEVAAR (tekst) | 116 |
| Gevaar asbest | 245 |
| GEVAAR Automatisch startende installatie (tekst) | 124 |
| Gevaar Blauw asbest | 245 |
| Gevaar draaiende snijdende delen | 127 |
| GEVAAR Hoogspanning (tekst) | 121 |
| GEVAAR IN ONDERHOUD (tekst) | 126 |
| GEVAAR ONDER SPANNING (tekst) | 120 |
| Gevaar voor besmettelijke stoffen | 248 |
| Gevaar voor draaiende onderdelen | 125 |
| Gevaar voor en achter heftruck | 118 |
| Gevaar voor hete vloeistoffen | 118 |
| Gevaar voor rondvliegende deeltjes | 127 |
| Gevaar voor scherpe elementen | 102 |
| Gevaar voor verplettering | 127 |
| Gevaar voor zakkende delen | 127 |
| Gevaar! Cytostatica (tekst) | 122 |
| Gevaar! Optische straling (DIN4844) | 125 |
| Gevaarlijke elektrische spanning | 91, 120 |
| Gevaarlijke stoffen | 245 |
| Gevaarlijke trap | 117 |
| Gevaarlijke zone (tekst) | 116 |
| Gevaren door accu's | 106, 119 |
| GHS Symbolen | 245 |
| Gifstig (GHS/CLP) | 245 |
| Gifstig (vervoerspictogram) | 248 |
| Gifstig gas | 247 |
| Gifstige Stoffen | 96, 123 |
| Glad oppervlak | 90, 117 |
| Glas | 254, 255 |
| Goederenlift | 215 |
| Goedgekeurd voor gebruik in explosieveilige ruimtes | 257 |
| Grof huisvuil | 254 |
| GSM verboden | 141 |
| GSM-toestellen verboden | 167 |
| Haarnet verplicht | 215 |
| Haken lossen | 206, 240 |
| Halon 1301-batterij | 231 |
| Halon 1301-flessen in beschermde ruimte geplaatst IMO | 235 |
| Halon-alarm | 231 |
| Halon-station | 235 |
| Halskettingen verboden | 169 |
| Hand aan de reling verplicht | 185, 217 |
| Handen wassen verplicht | 184 |
| Handen wassen verplicht | 215 |
| Handmatige melder | 231 |
| Handschoenen verboden | 156, 168 |
| Handverrijzeling tussen buigbank | 110, 125 |
| Hangende last | 95, 119 |
| Hangslot verplicht | 216 |
| Heet oppervlak | 97, 118 |
| Heet oppervlak | 118 |
| Heftruck | 94, 118 |
| Heftrucks verboden | 135, 166 |
| Hellend vlak | 250 |
| Herentoilet | 250 |
| Hoge drukspuit | 118 |
| hoge hakken verboden | 170 |
| Hoge temperatuur (zeetransport) | 248 |
| Honden en katten verboden | 170 |
| Honden verboden | 170 |
| Hoofdbrandleiding met brandkleppen | 235 |
| Hoofddekseel verplicht | 215 |
| Hoogspanning levensgevaar (tekst) | 121 |
| Hoogteverschil | 87, 117 |
| Houder onder druk (GHS/CLP) | 245 |
| Hout | 254 |
| Huishoudelijke olie | 255 |
| Ijsjes verboden | 170 |
| Individueel veiligheidshamers verplicht | 191 215 |
| Industriële batterijen | 255 |

| Omschrijving | P. |
|--|----------|
| Informatie | 250 |
| Informatietekens | 250 |
| Ingang | 250 |
| Inrit vrijhouden | 252 |
| Inscheepladder | 47 |
| Installatie met inert gas | 236 |
| Instortingsgevaar dak | 113 |
| Instructies lezen verplicht | 211 |
| Internationale slangaansluiting | 235 |
| Intrekgevaar | 127 |
| Kantelgevaar | 126 |
| Kanten slijpen verboden | 168 |
| Kantine | 250 |
| Karton | 254, 255 |
| Kast met beschermende kleding | 236 |
| Kast met brandweeruitrusting | 236 |
| KCA-Logo (klein chemisch afval) | 123 |
| Kinderen niet toegestaan | 162 |
| Kleine metalen voorwerpen verboden | 137, 169 |
| Klimmen verboden | 138 |
| Knellingsgevaar | 99, 124 |
| Knopen maken verboden | 158 |
| Koud | 118 |
| Laaghangende obstakels - stootgevaar | 100 |
| Ladder | 61, 72 |
| Laden van accu's | 106 |
| Lage temperaturen | 89, 188 |
| Lang haar verboden | 169 |
| Lange termijn gezondheidsschadelijk (GHS/CLP) | 245 |
| Laserstraal | 83, 166 |
| Lasmasker verplicht | 192 |
| Lenspomp | 232 |
| Lenspomp voor noodgevallen | 232 |
| LET OP UW HANDEN (tekst) | 124 |
| Licht ontvlambaar gas | 247 |
| Lichte ademhalingsbescherming verplicht | 189, 213 |
| Lift | 251 |
| Lift niet gebruiken bij brand | 148 |
| Lijnwerpparaat | 228 |
| Lijnwerpparaat – ISO 7010 | 46 |
| Locatieaanduiding afsluiter/schakelaar | 253 |
| LPG verboden | 171 |
| Luchttoevoer starten | 207, 240 |
| Luidspreker | 75 |
| Luiken sluiten en beveiligen | 205, 240 |
| Machine mag slechts door één persoon bediend worden | 168 |
| Magnetische kaart verboden | 169 |
| Magnetische strips | 261 |
| MarkWare™-industriële signalisatiesoftware | 264 |
| Max. Belasting xx kg (tekst) | 118 |
| Medische noodtas – ISO 7010 | 40 |
| Meenemen van dieren verboden | 170 |
| Meerijden op vorkheftruck verboden | 166 |
| Mes voor overlevingsvlot – ISO 7010 | 42 |
| Met kraanbalk gelanceerd reddingsvlot | 227 |
| Metalen | 254 |
| Metalen implantaat verboden | 142, 169 |
| Metalen voorwerpen verboden | 137 |
| Milieugevaarlijk (GHS/CLP) | 245 |
| Minerale olie | 255 |
| Mini 10 | 55 |
| Mini 3 | 126 |
| Mini 4 | 55 |
| Mini 6 | 76 |
| Mobiele brandblusser | 66 |
| Mobiele brandblusser CO2/30 | 238 |
| Mobiele brandblusser P50 | 237 |
| Mobiele telefoons verboden | 141 |
| Motor starten | 205, 240 |
| Nat slijpen verboden | 160 |
| Neerzetten of opslaan verboden | 151, 167 |
| Niet aanraken, behuizing onder spanning | 167 |
| Niet besproeien met water | 144 |
| Niet in de machine grijpen wanneer deze in beweging is (tekst) | 124 |
| Niet met water blussen | 122 |
| Niet neerzetten of opslaan | 167 |
| NIET ONDER DE LAST LOPEN (tekst) | 119 |
| Niet onder laadklep staan | 127 |
| Niet onder opgetilde last staan | 167 |
| Niet schakelen | 159, 168 |
| Niet schommelen met het stoeltje | 163 |
| Niet-brandbaar, niet-gifstig gas | 247 |
| Niet-ioniserende straling | 84, 166 |
| Niveau-aanduiding | 56 |
| Nooddeur vrijhouden (tekst) | 210 |
| Noodgenerator | 237 |
| Noodladder | 55 |
| Noodlamp | 55 |
| Noodradiobaken | 46 |

Index volgens omschrijving

| Omschrijving | P. |
|---|------------------|
| Noodschakelkast | 237 |
| Noodsignalen | 45, 228 |
| Noodsleutel | 76 |
| Noodstop | 38, 76, 126, 229 |
| Noodtelefoon | 73 |
| Nooduitgang | 52 |
| Nooduitgang (rechts) | 16, 51, 229 |
| Nooduitgang (tekst) | 53 |
| Nooduitgang links | 12-15, 50, 229 |
| Nooduitgang rechts | 51 |
| Nooduitgang vrijlaten a.u.b. (tekst) | 53 |
| Noodvenster met vlucht ladder | 34 |
| Noodvenster met vlucht ladder (rechts) | 35 |
| Nummer 0 | 238 |
| Nummer 1 | 229 |
| Nummer 2 | 238 |
| Nummer 3 | 229 |
| Nummer 4 | 239 |
| Nummer 5 | 229 |
| Nummer 6 | 239 |
| Nummer 7 | 239 |
| Nummer 8 | 239 |
| Nummer 9 | 230 |
| Nummers | 57 |
| Nylonbandjes | 262 |
| Ogen spoelen | 54 |
| Onder spanning (tekst) | 121 |
| Ondergronds hydrant | 76 |
| Ontploffingsgevaar | 119 |
| Ontvlambaar (brandbare vloeistof) | 247 |
| Ontvlambare stoffen (tekst) | 123 |
| Ontvlambare stoffen of hoge temperaturen | 123 |
| Ontvlambare stoffen of hoge temperaturen | 123 |
| Ontvlambare Stoffen | 101 |
| Oog- en gehoorbescherming verplicht | 214 |
| Oogbescherming verplicht | 177, 211 |
| Oogbescherming voor kinderen verplicht | 198 |
| Oogbescherming voor patiënten verplicht | 217 |
| Oogdouche | 29, 229 |
| Op afstand bediende brandpompen | 232 |
| Op afstand bediende brandstof-/oliekleppen | 236 |
| Op afstand bediende dakramen | 236 |
| Op afstand bediende machine | 113 |
| Op afstand te activeren station – ISO 7010 | 69 |
| Op afstand uitschakelbare ventilatie | 237 |
| Op rekken klimmen verboden | 168 |
| Opgelet (camerabewaking) - OPGELET | 252 |
| OPGELET AUTOMATISCH STARTENDE INSTALLATIE (tekst) | 124 |
| Opgelet Automatische poort (tekst) | 116 |
| OPGELET GEVAAR (tekst) | 116 |
| Opgelet Heftrucks (tekst) | 118 |
| Opgelet Laserlicht (tekst) | 116 |
| Opgelet u betreedt een atmosfeer met ontploffingsgevaar | 119 |
| Opgelet voor draaiende tandwielen (of walsen) | 125 |
| Opgelet voor verwondingen aan de hand | 124, 125 |
| Opgelet, deur opent in uw richting | 126 |
| OPGELET! ELEKTRISCHE TRACING (tekst) | 120 |
| OPGEPAST AUTOMATISCH DRAAIENDE MACHINE (tekst) | 124 |
| OPGEPAST VERSTIKKINGSGEVAAR (tekst) | 125 |
| Opgepast voor bewegende installatie! | 125 |
| Opgepast voor roterende onderdelen! (DIN 4844) | 125 |
| Oppervlak niet betreden | 147 |
| Opslaan verboden | 151 |
| Optische straling | 107 |
| Organische peroxiden | 248 |
| Oud ijzer | 254 |
| Overjas verplicht | 214, 227 |
| Overlevingsboot | 227 |
| Overlevingspak | 47, 228 |
| Overlevingsvlot | 43 |
| Overslaande spanning | 120 |
| Oversteekplaats gebruiken | 196 |
| Oxyderende stoffen | 108, 248 |
| Oxyderende stoffen | 122 |
| Pacemaker verboden | 136, 169 |
| Papier | 255 |
| Parachutesignalen | 46, 228 |
| Parkeren | 252 |
| Parkeren verboden | 171 |
| Parking enkel voor bezoekers (tekst) | 252 |
| Persluchttoestel | 55 |
| Personenvervoer verboden | 155, 168 |
| Pictogram voor Brandbestrijding - Noodstop | 76 |
| Pijl | 53 |
| Plastiek | 254 |
| Plots hard geluid | 114 |
| PMD | 254 |
| Poederinstallatie | 235 |
| Poedermonitor (pistool) | 235 |

| Omschrijving | P. |
|--|-----------------|
| Poederslang en handpistool | 235 |
| Poederstation | 235 |
| Prikkeldraad | 111 |
| Primaire evacuatieleroute | 236 |
| Radartransponder | 45, 228 |
| Radioactieve Stoffen | 82 |
| Radioactieve stoffen of ioniserende straling | 122 |
| Recyclagepictogrammen | 254 |
| Reddingsboei | 227 |
| Reddingsboei – ISO 7010 | 43 |
| Reddingsboei met licht | 44, 227 |
| Reddingsboei met licht en rook | 227 |
| Reddingsboei met touw | 44, 227 |
| Reddingsboei met touw en licht | 44 |
| Reddingsboot | 43, 227 |
| Reddingsboot te water laten | 206, 240 |
| Reddingsvest | 44, 227 |
| Reddingsvest verplicht | 217 |
| Reddingsvest voor baby's | 45 |
| Reddingsvest voor kinderen | 45, 227 |
| Reddingsvlot | 227 |
| Reddingsvlot te water laten | 240 |
| Remblokken verplicht | 217 |
| Reservoir voor schuim met hoge expansie | 237 |
| Restafval | 254 |
| Richting nooduitgang - links | 50 |
| Richting nooduitgang - Nooduitgang | 52 |
| Richting nooduitgang - rechts | 51 |
| Richtingaanwijzing 135° | 22 |
| Richtingaanwijzing 180° | 22 |
| Richtingaanwijzing 45° | 20, 71 |
| Richtingaanwijzing 45° | 71 |
| Richtingaanwijzing 90° | 21, 71, 76, 238 |
| Richtingsaanduiding telefoon | 251 |
| Richtingspijl | 216, 250 |
| Rijden met transpallet verboden | 167 |
| RoHS labels | 256 |
| Roken in deze ruimte toegestaan | 251 |
| Roken toegestaan | 251 |
| Roken van e-sigaretten verboden | 164 |
| Roken verboden | 131, 164 |
| Rollenbaan betreden verboden | 168 |
| Rolwagentjes toegelaten | 217 |
| Rookdetector | 235 |
| Rookruimte - SMOKING AREA | 230 |
| Roterende onderdelen | 105 |
| Roterende onderdelen | 127 |
| Ruimte beschermd met automatisch brandalarm | 231 |
| Ruimte beschermd met CO2 | 231 |
| Ruimte beschermd met sproeisysteem | 233 |
| Ruimte beveiligd met Halon 1301 | 231 |
| Ruimte verboden te betreden | 168 |
| Ruimte voor eten en drinken | 230 |
| Ruimzichtbril verplicht | 211 |
| Schadelijk (GHS/CLP) | 245 |
| Schadelijke of irriterende stoffen | 122 |
| Schakelen voor ingebruikname | 216 |
| Scherpe elementen | 102 |
| Scherpe elementen/Verboden de rollenbaan te betreden | 127 |
| Schoenen met metalen noppen verboden | 162 |
| Schommelen verboden – ISO 7010 | 163 |
| Schuimblusser | 232 |
| Schuiminstallatie | 232 |
| Schuimklep | 232 |
| Schuimmonitor (pistool) | 232 |
| Schuimsproeikop | 232 |
| Schuimstation | 232 |
| Sectiekleppen sprinkler | 234 |
| Secundaire evacuatieleroute | 236 |
| Signaal geven | 217 |
| Slangenkast met spuit-/straalmondstuk | 235 |
| Sleepspoor niet verlaten | 163 |
| Slijpschijf niet gebruiken | 160 |
| Slipgevaar | 117 |
| Sluit de veiligheidsbeugel van stoeltjeslift | 203 |
| Snel bewegend werkstuk in de buigbank | 111 |
| Sprinkler | 234 |
| Sprinklerhoorn | 234 |
| Sprinklerinstallatie | 234 |
| Sprinklers starten | 207, 240 |
| Sproei-installatie | 233 |
| Sproeisysteem met sectiekleppen | 233 |
| Sputbussen | 255 |
| Steenruis | 255 |
| Stekker uit stopcontact trekken | 179 |
| Stelling niet gebruiken | 153 |
| Step verboden | 170 |
| Sterk magnetisch veld | 85, 177 |
| Sterkstroomkabel, verboden aan te raken | 167 |

| Omschrijving | P. |
|---|---------------|
| Stier | 112 |
| Stilte verplicht | 217 |
| Stoom onder hoge druk | 118 |
| Stootgevaar | 100 |
| Stop | 171 |
| Struikelgevaar | 86, 177 |
| Superzwaar | 248 |
| Surveillance par caméra | 253 |
| Telefoon | 251 |
| Telefoon voor brandalarm | 65, 73 |
| Telefoon voor brandalarm | 73 |
| Telefoon voor noodgevallen | 24, 233 |
| Telefoon voor redding en eerste hulp | 53 |
| Temperatuurindicatielabels | 260 |
| Textie | 255 |
| Thermisch beschermingspak - AES | 230 |
| Tijdelijke verzamelplaats voor evacuatie – ISO 7010 | 39 |
| Til skipunten op | 204 |
| Titel - Veiligheidsinstructies | 222 |
| Toegang verboden (tekst) | 165 |
| Toegang verboden voor onbevoegden | 224 |
| Toegang voor rolstoelgebruikers | 250 |
| toegeestaan | 230 |
| Transparante «Dual Lock» tape | 261 |
| Transportvoertuigen | 94, 188 |
| Transportvoertuigen verboden | 135, 166 |
| Trap | 50, 51, 230 |
| Trapleuning vasthouden | 251 |
| Trappen | 251 |
| Trek aan de linkerkant om deur te openen – ISO 7010 | 48 |
| Trekken | 252 |
| Tuinafval | 254 |
| Uitgang | 250 |
| Uitgang - EXIT | 230 |
| Uitgang (tekst) | 53 |
| Uitgang die tevens dient als nooduitgang | 52, 53 |
| UITRIT VRJLATEN (tekst) | 171 |
| Vallen door hoogteverschil | 87, 117 |
| Vallend ijs | 114 |
| Vallende voorwerpen | 112, 177 |
| Vallende voorwerpen/Gesloten houden | 127 |
| Valpijp voor evacuatie | 47, 227 |
| Vaste blusbatterij | 66 |
| Vaste blusinstallatie | 68 |
| Vaste brandblusfles | 68 |
| Veiligheidsbril verplicht | 211 |
| Veiligheidsdouche | 30, 55, 229 |
| Veiligheids gordel verplicht | 217 |
| Veiligheidshandschoenen verplicht | 182, 212 |
| Veiligheidsharnas verplicht | 191 |
| Veiligheidshelm en gehoorbescherming verplicht | 214 |
| Veiligheidshelm en oogbescherming verplicht | 214 |
| Veiligheidshelm verplicht | 187, 211 |
| Veiligheidsinstructies | 222 |
| Veiligheidsjas met verhoogde zichtbaarheid verplicht | 188 |
| Veiligheidspak verplicht | 214, 217 |
| Veiligheidsriem verplicht | 193, 217, 240 |
| Veiligheidsschoenen verplicht | 181 |
| Veiligheidsschoenen verplicht | 212 |
| Verbod op bediening met das | 169 |
| Verbod op bediening met lang haar | 169 |
| Verbod voor personen met pacemaker | 136 |
| Verboden aan de kabel te trekken | 167 |
| Verboden chemicaliën bij handen wassen te gebruiken | 168 |
| Verboden de lift te gebruiken bij brand | 148 |
| VERBODEN DE LIFT TE GEBRUIKEN IN GEVAL VAN BRAND (tekst) | 77 |
| Verboden de rollenbaan te betreden | 127, 168 |
| Verboden de werf te betreden (tekst) | 165 |
| Verboden een onafgewerkte stelling te gebruiken | 153 |
| Verboden halskettingen te dragen | 169 |
| Verboden het oppervlak te betreden | 147 |
| Verboden in te rijden | 171 |
| VERBODEN IN TE SCHAKELEN | 126 |
| VERBODEN IN TE SCHAKELEN (tekst) | 126 |
| Verboden in vergaarbak te grijpen | 143, 169 |
| Verboden kanten te slijpen | 168 |
| Verboden met de hand te slijpen | 161 |
| Verboden met hoge hakken te betreden | 170 |
| Verboden met ijsje te betreden | 170 |
| Verboden met water te blussen | 139, 168 |
| Verboden nat te slijpen | 160 |
| Verboden om deze artikels onder douche of in bad te gebruiken | 154 |
| Verboden om knopen te maken | 158 |
| Verboden op rekken te klimmen | 168 |
| Verboden ruimte te betreden | 152 |
| Verboden slijpschijf te gebruiken | 160 |
| Verboden te betreden met voeding | 170 |
| Verboden te parkeren | 171 |
| Verboden te roken | 164 |

| Omschrijving | P. |
|---|----------|
| Verboden te zitten | 146 |
| Verboden toegang voor onbevoegden | 165 |
| Verboden voor alle typen voertuigen | 171 |
| Verboden voor heftrucks | 166 |
| Verboden voor honden | 170 |
| Verboden voor honden en katten | 170 |
| Verboden voor personen met metalen implantaat | 142, 168 |
| Verboden voor personen met pacemaker | 169 |
| Verboden voor transportvoertuigen | 166 |
| Verboden voor voetgangers | 133, 166 |
| Verboden voor zwangere vrouwen | 170 |
| Verbodspereboden step te gebruiken | 170 |
| Verbodspictogram - Lassen verboden | 165 |
| Verbodstekken | 130, 164 |
| Verdeling klasse A | 233 |
| Verdeling klasse B | 234 |
| Verdieping | 56 |
| Verf | 255 |
| Verlaat het sleepspoor onmiddellijk bij een val | 204 |
| Verpakkingslabel | 258 |
| Verpakkingslabel - Bovenzijde | 258 |
| Verpakkingslabel - Breekbaar | 258 |
| Verpakkingslabel - Droog houden | 258 |
| Verplicht gasfles met ketting voorzien | 216 |
| Verplicht honden aan de leiband te houden | 217 |
| Verplichte doorgang voetgangers | 197 |
| Verplichte oversteekplaats | 216 |
| Versmalling | 118 |
| Verstikkende atmosfeer | 115 |
| Verstikkingsgevaar | 125 |
| Vervoerspictogrammen | 247 |
| Vervisselbare veiligheidsborden – Blanco bord | 222 |
| Vervisselbare veiligheidsborden – Blanco bord | 222 |
| Vervisselbare veiligheidsborden – Blanco insteekkaarten | 222 |
| Vervisselbare veiligheidsborden – Blanco insteekkaarten | 222 |
| Vervisselbare veiligheidsborden – Blanco titel | 222 |
| Vervondingen aan de hand | 104, 124 |
| Verzamelplaats aan boord | 228 |
| Verzamelplaats aan boord – ISO 7010 | 41 |
| Verzamelplaats bij calamiteit | 54 |
| Verzamelplaats bij evacuatie | 25, 75 |
| Verzamelpunt voor interventiediensten | 75 |
| Vlamdetector | 235 |
| Vluchtadder – ISO 7010 | 49 |
| Vluchtmasker | 55 |
| Vluchttrap | 55 |
| Vluchtweg links - Vluchtweg rechts | 52 |
| Vluchtweg via Noodladder | 55 |
| Vluchtweg via trap | 50, 51 |
| Vluchtweggladder | 228 |
| Voeding verboden | 170 |
| Voertuigen verboden | 171 |
| Voetafscherming verplicht | 215 |
| Volledige bescherming verplicht | 213 |
| Voltagemerkers | 92 |
| Voor het openen stekker uit stopcontact trekken | 179, 216 |
| Voor onderhoudswerkzaamheden machine uitschakelen | 127 |
| Voor statische lading gevoelige componenten | 119 |
| Voor uw veiligheid... U wordt gefilmd | 252 |
| Voorgedrukte labels voor CLP-GHS gevaarlijke stoffen | 246 |
| Vrijschakelen voor onderhoud of herstelling | 194 |
| Vuur, open vlam en roken verboden | 132, 164 |
| Waakhond | 93 |
| Waarschuwing | 80 |
| Waarschuwing voor bekneld raken | 124 |
| Waarschuwingspictogram | 119 |
| Waarschuwingspictogram - Fase-, aarding- en isolatie-aanduidingen | 92 |
| Wachtruimte | 250 |
| Warm oppervlak | 97, 188 |
| Warmtedetector | 236 |
| Waterafsluiter | 253 |
| Waterkanon – ISO 7010 | 69 |
| Watermonitor (pistool) | 232 |
| Waternevelblusser | 232 |
| Waternevelblusser – ISO 7010 | 67 |
| WEEE-labels | 256 |
| Zaagblad sluiten! | 216 |
| Zeer licht ontvlambaar | 247 |
| Zettransport | 248 |
| Zelfsluitende branddeur | 233 |
| Zitten verboden | 146 |
| Zuurstofmeter verplicht | 216 |
| Zwangere vrouwen verboden | 170 |
| Zware ademhalingsbescherming verplicht | 213 |
| Zware last plaatsen verboden | 140 |

BRADY – LEVERANCIER VAN TOTAALOPLOSSINGEN VOOR EEN VEILIGE WERKPLEK

Nog meer veiligheidsproducten vindt u in ons uitgebreide productaanbod. Ga naar onze website voor meer informatie of neem contact op met uw Brady-vertegenwoordiger.

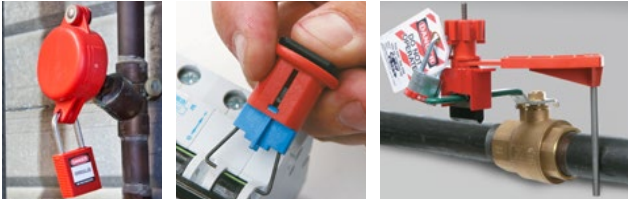

LOCKOUT/TAGOUT - OPLOSSINGEN VOOR HET ONDER CONTROLE HOUDEN VAN GEVAARLIJKE ENERGIE

Brady biedt een volledige LOTO-oplossing vertrekkend van een energie-audit, selectie en aankoop van het juiste materiaal, opmaken van instructies, tot training en implementatie.



STATUSMARKERING – VEILIGHEIDSGEVEGENS VOOR INDUSTRIËLE UITRUSTINGEN

Vermeldt basisgegevens met betrekking tot de veiligheid van uw stellingen, ladders en industriële uitrustingen.

- Eenvoudig te implementeren
- Makkelijk te begrijpen voor de werknemers
- Speciaal ontworpen voor veeleisende omgevingen
- Duidelijk zichtbaar



LEIDINGMERKERS – MAKKELIJK IDENTIFICEREN VAN LEIDINGHOUD EN STROOMRICHTING

Een correcte identificatie van leidingen verzekert een beter inzicht in de structuur van een gebouw. Ongevallen, letsels en schade kunnen aldus voorkomen worden.



ADSORPTIEMATERIAAL- SNELLE BESTRIJDING VAN GEMORSTE VLOEISTOFFEN

Eenvoudig, snel en veilig gelekte olie, water en chemicaliën verwijderen.

- Adsorbeert binnen enkele seconden 10–25 keer het eigen gewicht
- Milieuvriendelijk
- Minder tijd spenderen aan schoonmaken

BRADY WHEN PERFORMANCE MATTERS MOST™

BRADY Afrika
361 Olympic Duel,
Northlands Business Park
Newmarket Road
Randburg
Tel. +27 11 704 3295
Fax +27 86 501 7775

BRADY Benelux
Industriepark C/3
Lindestraat 20
9240 Zele, België
Tel. +32 (0)52 45 78 11
Fax +32 (0)52 45 78 12

BRADY Centraal & Oost Europa
Na Pántoch 18
831 06 Bratislava, Slovakije
Tel. +421 2 3300 4800
Fax +421 2 3300 4801

BRADY Denemarken
Svendborgvej 39D
5260 Odense S
Tel. +45 66 14 44 00
Fax +45 66 14 44 50

BRADY Duitsland
Brady-SträÙe 1
63329 Egelsbach
Tel. +49 (0) 6103 7598 660
Fax +49 (0) 6103 7598 670

BRADY Frankrijk
Parc EURO CIT
45, avenue de l'Europe
59436 Roncq Cedex
Tel. +33 (0) 3 20 01 08 70
Fax +33 (0) 3 20 01 08 76

BRADY Hongarije
Puskás Tivadar u. 4.
2040 Budaörs
Tel. +36 23 500 275
Fax +36 23 500 276

BRADY Italië
Via Degli Abeti 44
20064 Gorgonzola (MI)
Tel. +39 02 26 00 00 22
Fax: +39 02 25 75 351

BRADY Midden-Oosten
PO BOX 18015
Jebel Ali, Dubai, UAE
Tel. +971 4881 2524
Fax +971 4881 3183

BRADY Noorwegen
Kjeller Vest 2
2007 Kjeller
Tel. +47 70 13 40 00
Fax +47 70 13 40 01

BRADY Roemenië
World Trade Center
Piata Montreal, nr 10
Intrarea F, Etajul 1, Birou 1.16,
Sector 1,
Bucharest, 011469
Tel: +40 21 202 3032
Fax: +40 21 202 3100

BRADY Rusland
Turgenevskaya Square
building 2, office 402
101000 Moscow
Tel: +7 495 225 93 62

BRADY Spanje & Portugal
Av. Ventisquero de la condesa 13,
local 17 y 18
28035 Madrid, Spanje
Tel. +34 900 902 993
Fax +34 900 902 994

BRADY Turkije
Konaklar Mah. Selvili Sokak
C13 Blok No.8 Kat:3 Daire:5
34330 4.Levent-Besiktas
Istanbul
Tel. +90 212 264 02 20 / 264 02 21
Fax +90 212 270 83 19

BRADY Verenigd Koninkrijk & Ierland
Wildmere Industrial Estate
Banbury, Oxon – OX16 3JU, Verenigd
Koninkrijk
Tel. +44 (0) 1295 228 288
Fax +44 (0) 1295 228 219

BRADY Zweden
Norgegatan 2
164 32 Kista
Tel. +46 (0) 8 590 057 30
Fax +46 (0) 8 590 818 68

BRADY WERELDWIJD
Australië 612-8717-6300
Brazilië 55-11-3686-4720
Canada 1-800-263-6179
China (Beijing) 86-10-6788-7799
China (Shanghai) 86-21-6886-3666
China (Wuxi) 86-510-528-2222
Filippijnen 63-2-658-2077
Hong Kong 852-2359-3149
Japan 81-45-461-3600
Korea 82-31-451-6600
Latijns-Amerika 1-414-540-5560
Maleisië 60-4-646-2700
Mexico 525-399-6963
Nieuw-Zeeland 61-2-8717-2200
Singapore 65-6477-7261
Taiwan 886-3-327-7788
Thailand 66-2-793-9200
U.S.A 1-800-537-8791

Uw distributeur

